



sundo
HOMECARE

GESAMTKATALOG
2025/26

Sehr geehrte Damen und Herren, liebe Geschäftspartner,

wir freuen uns, Ihnen weiterhin als verlässlicher Partner und Lieferant zur Verfügung stehen zu dürfen.

Vor Ihnen liegt unsere neuste Ausgabe des Sundo-Kataloges. Die große Nachfrage und die Kooperation mit Mobilis haben uns veranlasst, unser Sortiment um einige neue Produkte sowie eine Übersicht ausgewählter Elektromobile zu erweitern.

Wie immer gilt: Bitte sprechen Sie uns an, wenn Sie Kritik, Anregungen oder Wünsche haben, wir helfen Ihnen gern weiter.

Wir freuen uns auf eine gemeinsame erfolgreiche und gute Zusammenarbeit!

Ihr Sundo-Team**Sundo Homecare GmbH**

Bahnhofstraße 13 | DE-30916 Isernhagen
Tel. +49 (0) 511 - 51 52 05-0 | Fax +49 (0) 511 - 51 52 05-50
info@sundo-homecare.de | www.sundo-homecare.de

sundo
HOMECARE



**Wir sind täglich von Montag bis Freitag von 8.00 – 17.00 Uhr
telefonisch für Sie da!**

0511-515205-0



Ihre Kundennummer

Ihr Ansprechpartner

Telefon-Durchwahl

Konstruktive Änderungen, Design- und Farbabweichungen behalten wir uns vor, ebenso wie Irrtümer und Druckfehler. Alle Warenzeichen und Marken sind Eigentum der jeweiligen Inhaber. Die Rechte an allen Fotos im Sundo Katalog liegen bei der Sundo Homecare GmbH sowie bei den Inhabern der Marken. Nachdruck – auch auszugsweise – nur nach ausdrücklicher Erlaubnis.

Stichwortverzeichnis,
Symbolerklärung



ab Seite

5



BAD UND WC

Badehilfen, Duschhilfen, Haltegriffe,
Toilettenhilfen und Bidets



ab Seite

16



IM ALLTAG

Trinken und Essen, Haushalt, Einnehmehilfen,
An- und Auskleiden, Greifhilfen, Schreiben und
Lesen, Spielen, Blindenhilfen, Einkaufstrolleys
und sonstige Hilfen



ab Seite

47



MOBILITÄT

Elektromobile und Scooter, Gehhilfen
und Zubehör, Rollatoren, Gehstöcke
und Gehstützen



ab Seite

148



SITZEN UND LIEGEN

Bettschutz, Sitzen, Lagerung,
Rund um's Bett und Umsetzhilfen



ab Seite

174



KÖRPERPFLEGE UND HYGIENE

Haarwaschwannen, Waschhilfen, Steckbecken,
Urinflaschen, Hygieneprodukte, Einmalartikel,
Körper- und Nagelpflege



ab Seite

214



GESUNDHEIT UND FITNESS

Massage und Bewegungstraining,
Sport und Fitness, Wärme und Kälte



ab Seite

252



TECHNISCHE HILFEN

Notrufgeräte, Batterien, Messgeräte,
Infrarot- und Reizstromgeräte



ab Seite

296



A			
Abfallkörbe	232	Badebürsten	244–245, 249
Achsel-Gehstützen	165	Badehilfen	21–28
Activ-Roll	255	Badehilfen, drehbar	23
Ärztекреpp	232	Badeschwämme	244–245
Afterreiniger	221	Badethermometer	46
Aku Ball	254	Bade- und Duschschutz	42–43
Aku Ring	255	Badewannenbretter	21
Alarm-Rufmelder und Zubehör	297–298	Badewannen-Einstieghilfen	27–28
Allzweckmesser	78	Badewannenmatten, -einlagen	44–45
Alma-Aufbewahrungsboxen	209	Badewannen-Sitze	22–24
Aneroid-Blutdruckmessgerät	241	Badewannen-Trittstufen	26
Anti-Dekubitus-Sitzkissen	158	Badewannen-Verkürzer	25
Anti-Rutsch-Produkte	73-77	Badhelfer, drehbar	22–23
Anti-Stressbälle	258	BäuchleinBär-Kissen	295
An- und Auskleidehilfen	103–113, 115	Balance-Halbball	254
An- und Ausziehstab	112	Balance-Pad	283
Arion Anziehhilfe	104	Balance- und Hüftspielgeräte	266–67
Armauflagekissen	193	Ball mit Gewicht	259
Armschalenpolster für Gehstützen	169	Ballpumpe	268
Armschiene Easi-Grip	116	Ballschale für Gymnastikball	274
Armtragegurt, -tuch	141	Ballsitzkissen, -bezug	276
Arm- und Beinrampe	185	Batterien	300
Arm- und Halsbandsender Notruf	297	Bauchfixiergurte	159
Arte Ball	269	Baumwoll-Handschuhe	234
Arthritis-Greifhilfen	114	Beasy-Umsetzhilfen	212
Arzneikassetten	98	Beckenfixierhosen, -gurte	159
Atemtrainer	139	Becherhalter	48, 51, 74
Aufblasbare Lagerungshilfen	192	Beinheber	115
Aufrichter, Aufrichthilfen	198, 207	Beinhochlagerungskissen/Venenkissen	192
Aufsaugende Unterlagen	175, 195	Beinhochlagerungspolster	191
Aufstehhilfen	127, 201–204, 210	Beinlagerungskeil	191
Aufstehhilfe „Uplift“	210	Bein- und Armrampe	185
Aufsteh- und Umsetzhilfe „Turnax“	210	Bein-Trainingskissen	192
Augenklappe	141	Bein-Zwischenpolster	186–188
Auslaufsichere Trinkhilfen	52–54, 58	Beistell-Tische/-Wagen	200
Autogurt-Hilfe	127	Bestecke, Besteck-Sets	80–88
Auto-Ein- und Ausstieghilfen	126	Besteckgriff aufschiebbar, Besteckhalter	80–81
Auto-Drehkissen	211	Besuchermäntel	231
B		Bettbogen	205
Baby-Fieberthermometer	302	Betterhöher/Möbelerhöher	206
Baby-Nagelschere	236	Bettaufrichter/Bettgalgen	198
		Bettgriffe (Aufstehhilfen)	201–204
		Bettgriff-Seitengitter	204
		Bettleitern	207
		Bettpolster	205

Bettschutz/Matratzenschutz	175–177
Bett-Serviertische	208
Bett-Tische	200
Bettverkürzer	207
Beutelhalter	226
Bewegungstrainer, manuell und digital	264–265
Bidets	42
Biegsames Besteck	82, 86–88
Big Foot Krückenkapseln	170
Big Grip-Produkte (vorm. Good Grips)	87
Bio-Erkältungskissen, -Ruhekissen	292, 295
Birnspritzen	239
Blasenspritzen	239
Blattlupen, Blattvergrößerer	134, 135
Blindenarmbinden, -plaketten	144
Blindenhilfen	144–145
Blindenstöcke (Geh- und Taststöcke)	145
Blister-Stift	94
Blutdruckmessgerät manuell	241
Blutdruckmessgeräte digital	303
Boden-Decken-Stange	39
Body Ball	271
Body-Band und Zubehör	277–279
Body-Concept D-Tape (Kinesiologie)	281
Body-Tubes	279
Bratengabel	79
Brotmesser	78,79
Brotschmierbretter	70–71
Buch- und Zeitschriftenhalter	133
Bürsten, langer Griff/Körperpflege	220, 221, 245–248
Bürste, langer Griff/Flaschenbürste	223
Bürste mit Saugnäpfen	248

C

CamoCup Trinkbecher	50
Cap Off Verschlussöffner	77
Capiluve Haarwaschwanne	216
Care Bag Hygienebeutel für Toiletteneimer	228
Chefmesser mit Rundgriff	78
Classic/Classic Pro-Greifhilfen	114
Clean Line-Toilettensitzerhöher	35
Clip für Bodyband	279
Clipper-Toilettensitzerhöher	34
ClipUp-Toilettensitzerhöher	33
Cloo-Toilettensitzerhöher	36

D

Delta-Gehrad	150
Desktop-Blutdruckmeßgerät	303
Diagnostikinstrumente	240–241
Diagnostiklampe	241
Digiflex-Fingertrainer	255
Digitale Bewegungstrainer	264–265
Digitale Fieberthermometer	301–302
Digitale Personenwaagen	304–305
Doff N' Donner	107
Doppelhubpumpe	268
Doppelkopf-Stethoskope	240
Dosenöffner	76
Dosett-Arzneikassette	98
Drehhilfen (Schlüssel-, Universal-)	127
Dreh- und Transferstuhl SANSUBA	22
Dreh- und Übersetzhilfe (Bad)	25
Dreh- und Umsetzhilfe (Kissen)	212
Drehkissen, -scheiben	211
Drehverschlussöffner	75–77
Dreiecktuch	141
Duftkissen	292–295
Duo-Igelball	253, 254
Dusch- und Badeschutz	42–43
Duschhilfen	17–20, 22
Duschmatten, -einlagen	44–45
Duschhocker, -stühle	17–20, 22
Duschklappsitze	20
Dusch-Schutzfolien	42–43
Duschvorrichtung für Haarwaschwannen	215
Dycem-Anti-Rutsch-Produkte	73–75

E

Easi-Grip®-Gartenhelfer	116
Easi-Grip®-Küchenhelfer	78–79
Easi-Grip®-Nagelpflege-Set	122
Easi-Grip®-Scheren	120–122
Easy Flip Fieberthermometer	301
Easy-Slide Anziehhilfe	104
Easywave-Produkte	298–299
EasyWipe Afterreiniger	249
Edelstahl-Becher	93
ECO Sitzschutzaufgabe	195
Edelstahl-Bestecke	85, 88
Edelstahl-Haltegriffe	38, 39, 41

Edelstahl-Irrigator-Set	138
Edelstahl-Mörser	102
Edelstahl-Steckbecken	219
Edelstahl-Toilettenstuhleimer	31
Edelstahl-Waschschalen	217
Eierbecher mit Saugnapf	65, 80
Eincremehilfen	244 – 245
Einhand-Behälter	125
Einhand-Küchenhelfer	66 – 72, 78 – 79, 122
Einhand-Nagelpflegeprodukte	122, 237, 248
Einhand-Scheren	120 – 122
Einhand-Teller	61 – 64
Einkaufshilfen/-trolleys	146 – 147
Einkaufsnetze/-taschen	154, 156 – 157
Einmal-Handschuhe	233
Einmal-Rasierer	229
Einmal-Schürzen	230
Einmal-Schutzservietten	91
Einmal-Überschuhe	231
Einmal-Waschhandschuhe	230
Einmal-Zahnbürsten	229
Einnehmehilfen	93 – 102
Einsatz-Bidets	42
Einstieghilfen für Badewannen	26 – 28
Ein- und Ausstieghilfe PKW	126
Eiskompressen	287 – 288
Eiskralle, Eisdorn	172
Elektromobile/Scooter	148 M1 – M4
Ellenbogen-Fell-Polster	183
Entspannungswürfel	192, 193
Erkältungskissen	292, 295
Ersatzklingen für Hornhauthobel	235
Entspannungswürfel, aufblasbar	192
Erhöher für Möbel und fahrbare Stühle	206
Ersatzbatterien	300
Ersatzbezüge für Sitzringe	178, 182
Ersatzelektroden für TENS-Gerät	306
Essbestecke	80 – 88
Essbrettchen	71
Esshilfen	61 – 66, 80 – 88
Etac Socky	104

F

Fadeneinfädler	129
Fahrbarer Toilettenstuhl	29
Fallschutz für Betten	201 – 204
Faltbare Unterarmgehstütze	167
Faltbarer Toilettenstuhl	30
Faltmatten	282
Fashy-Produkte	289
Faszienrolle, Faszienroller	282, 284 – 285
Faltstöcke und Zubehör	160 – 161, 168 – 172
Feilen/Hobel	235, 248
Fersen-Fell-Polster, Fersenlagerung	183, 185, 189
Fersen-/Unterarmschiene Posimed	185
Fieberthermometer	301 – 302
Fingerlinge (Leder, Latex)	142, 234
Fitness-Bänder	277 – 280
Fitness- und Massage-Rolle	282
Fixierbrett	68
Flaschenbürste	223
Flaschenhalter	222 – 223
Flex-Bestecke	86, 88
Flexifoot-Krückenkapseln	170
Folien-Bettschutzeinlagen	176, 177
Folien-Lätzchen	90-92
Fon Alarm	298 – 299
Foxy Strumpfanzieher	115
Franklin-Ball	259
Frauen-Urinflaschen (-Set)	221, 225
Frau Kettner-Einhandteller	62
Freihandlupe	134
Fritzgriff-Stöcke	165
Frottee-Bettschutzeinlagen	176, 177
Frottee-Spannbettlaken, undurchlässig	177
Frottee-Lätzchen	90 – 92
Funkgong	297
Funk-Notruf und Zubehör	297 – 299
Funksteckdose	297
Fußfeilen	235
Fußlifter	101
Fußmassageroller	260 – 262
Fußreflexzonen-Matte	255
Fußschaukel	124
Fuß- und Badebürste	249
Fuß- und Fersenkissen	189

G	
Gabeln	79, 81–88
Gabel-Löffel	84
Gartenhilfen Easi-Grip®	116
Gebiss-Schalen	139
Geflügel-/Multifunktions-Schere, selbstöffnend	122
Gehbock	151
Gehhilfen	149–151, 160–167
Gehörschutz im Reise-Set	196
Gehstöcke und Zubehör	160–165, 168–172
Gehstock für Blinde	145
Gehstock mit Schirm	164
Gehstützen und Zubehör	165–172
Gelball Handtrainer	259
Gel-Seat®-Therapiekissen	158
Gemüseschäler	72, 89
Geratherm-Produkte	301–303
Getreide-Nackenhörnchen, -Kissen	291
Gewichtsbälle	259
Gewichtsbestecke	87–88
Gleiter für Bettgriffe	202
Gleitschutzeinlagen (Bad)	44–45
Good Grips-/Big Grip-Bestecke	87
Good Grips Knöpfhilfe	110
Good Grips Kehrgarnitur	123
Good Grips Obst- und Gemüseschäler	89
Good Grips Schuhlöffel	113
Greifkegel	286
Greifhilfen, -zangen	114, 117–119
Griffe für Bettaufrichter	198
Griffe für Trinkbecher	48, 51
Griffverdicker/ -verstärker	80, 81
Griff-/Arm-Polster für Unterarmgehstützen	169
Großtastentelefon	298
Gummi-Sitzringe	181–182
Gurtgriff, -hilfe PKW	127
Gyffy HüpfTier	267
Gymnastikbälle	268–272, 275
Gymnastikmatten	282
Gymnic-Produkte und Zubehör	268–274

H	
Haarbürste mit langem Griff	248
Haarwaschbürste	248
Haarwaschtablett	217
Haarwaschwannen	215–216
Haftpuffer, Noba	170
Halbkreiskissen	184
Halbrollen	191
Haltegriffe für Bettaufrichter	198
Halte- und Stützgriffe	38–41
Haltegriffe mit Sauger	40
Halter für Beutel	226
Halter für Spielkarten	130–131
Halter für Flaschen	222–223
Halterung für Trinkbecher	48, 51
Halterung für Einmalhandschuhe	232
Handbürste mit Saugnäpfen	248
Handfeger-und Kehrschaufel-Set	123
Handgelenk-Blutdruckmeßgerät	303
Handgymnastikbälle	258, 259, 281
Handi-Grip Greifzangen	114
Handmassagebälle	226, 227, 231
Handschuhe	79, 154, 232–234
Handschuhe für Kompressionsstrümpfe	234
Handschuhe, schnittfest	79
Handschuhhalter	232
HandSteady-Becher	58
Handtuch-Lätzchen	91
Hand- und Blattlupen	134–136
Hand- und Fingertrainer	255–259
Handybar Ein-/Ausstiegshilfe (PKW)	126
Handycup Trinkbecher	56
Handy Handle Transfergriff	127
Haushaltshelfer	123–125
Hautzange	236
Heel Protect®	185
Helping Hand	114–115
Henkelbecher	54–58
Höhensonnenbrillen	233
Holz-Gehstöcke	145, 165
Holzmassageroller	260–262
Holzmundspatel	229
Holzoptik-Badehilfen	17, 19, 21

Holz-Toilettenstuhl	29
Hornhauthobel	235
Hosen-Anziehhilfe	109
Hüft-Spreizkissen	185
Hüpftiere und Zubehör (Gymnic)	266–267
Hygienebeutel/-halter	231, 232
Hygienebeutel für Toiletteneimer	228
Hygiene-Hilfen (Vaginal-/Analbereich)	249
Hygiene-Spray (Urinentferner)	228
Hygiene-Pulver (Ausscheidungsentferner)	228

I

Igelbälle, Igelanbälle	253–254
Infila Nadeleinfädler	129
Infrarotlicht-Lampe	305
Infrarotthermometer	302
Infusionsständer	199
Inhalatoren	139
Inkontinenz-Unterlagen	175
Intimpflege	249
Irrigatoren und Zubehör	138

K

Kälte-/Wärmekissen	287–288, 290–291
Kälte-Sofortkompressen	287
Kalt-Warm-Kompressen	287
Kalt-Warm-Pads/-Manschetten	288
Kamm mit langem Griff	248
Kartenhalter	130–131
Kartenmischer	131
Kegel zum Greifen	286
Kehrgarnitur	123
Keilkissen	194
Keilkissen, rund	194
Kinder-Bestecke	84
Kinder-Gabel-Löffel	84
Kinder-Hüpftiere	266–267
Kinder-Kuschelkissen	295
Kinder-Unterarmgehstützen	167
Kinder-Wärmekissen	295
Kinesiologie-Tape	281
Kirschkerne kissen	288, 290, 295
Klappgriffe	41

Klarsicht-Trinkbecher	53, 55, 56, 57, 59
Klebeband, reflektierend	124
Klistierspritze, Klistierrohr	239
Kniekissen	186–188
Kniemanschette TENS	307
Knierollen	190
Knete zur Therapie	286
Knöpf- und Reißverschlusshilfen	110–111
Knopfzellen	300
Kochmesser	78–79
Körnerkissen	290–295
Körperfixierung	158–159
Körperpflege-Set	245
Kody Hüpftier	266
Kompressionsstrumpfanzieher	105, 107–109, 115
und -Handschuhe	234
Konturgriff-Besteck	82
Kopfpolster für Wanne	45
Kopfwaschwannen	215–216
Korb- und Sitzabdeckung	152, 153
Kräuter kissen	291–295
Krankenhemden	213
Kratzhand	113
Krückenband für Gehstützen	169
Krücken kapseln	170–172
Krücken kapseln mit Spikes	172
Küchen-Arbeitsstation	68
Küchenbrett Holz	67
Küchenbrett mit Haltegabel	66
Küchenhilfen	67–79, 89
Küchenmesser	78–79
Küchen-Multifunktionsschere, selbstöffnend	122
Kunststoff-Haltegriffe	40
Kuschelkissen mit Füllung	295

L

Lätzchen	90–92
Ladybag	143
Lagerungshilfen	184–193
Lagerungskeile	191
Latex-Fingerlinge	234
Latex-Handschuhe	233

Latex-Kissen und -Ersatzbezüge	178, 180
Lavendel-Kissen	291–293
Leder-Fingerlinge	142
LED-Licht für Gehstützen, Stöcke etc.	154
Leichtgewichtbestecke	82
Leg-Up	115
Lemon-Mundpflege-Sticks	229
Lendenwirbelkissen	195
Lese Knochen	197
Lesestab mit Lineal	135
Lesehilfen	133–136
Leuchtlupe	136
L-Form-Griffe	39
Liegenauflagen	232
Linkshänder-Messer, -Besteck	70, 72–75
Linkshänder-Scheren	120–121
Löffel	81–88
Lotion-Creamer, -Set	244
Luffa Massageprodukte	250
Luftkissen, Luftringe	181–182
Luftkissenpumpe, -bezüge	182
Lupen	134–136
Lupenhüllen-Fieberthermometer	301

M

Maroon-Care-Löffel	88
Magnide-Anziehhilfen	105
Maniküre-Sets	236
Maniküre/Pediküre	235–237
Massage-Fußbürste	249
Massage-Produkte riffi, Sansuwell	250–251
Massagekissen MK 100	263
Massage-Rollbänder	261
Massage-Rolle	282
Massage-Roller	260–262, 284–285
Massage-Set Igelball-Duo	253–254
Matratzenschutzbezüge	175–177
Medi-7-Produkte	94, 95, 97
Medikamentendosierer	93–98
Medikamententablett	94
Melamin-Geschirr	61–64, 71
Messer	78–88
Mobile Teleskop-Rampe	157
Mobilkissen	195

Möbelerhöher	206
Mörser	101, 102
Molton-Bettschutzeinlagen/ -Spannbettlaken	176, 177
Multi-Öffner, Einhand	77
Mundpflegestäbchen	229
Mundschutz	229
Mundspatel	229

N

Nachttopf	31
Nackenbandhalterung für Gehstützen	169
Nackenmanschette TENS	307
Nacken-Polster, -Hörnchen, -Kissen, -Rollen	180, 190, 196, 197, 289, 291
Nackenrollen	190
Nackenwärmflaschen	289
Nacken- und Freihandlupe	134
Nadeleinfädler	129
Nagelbürste/Nagelfeile mit Saugnäpfen	248
Nagelfeilen, -knipser, -scheren, -zangen	235–237
Nagelpflege-Set Einhand	122
NEEU Kalt-Warm-Pads	288
Nervenstimulationsgerät	306
Nierenschalen	227
Nissenkämme	239
Nitril-Untersuchungshandschuhe	233
Noba-Haftpuffer	170
Noppenbälle	253–254
Noppenhandschuhe	234
Noppenrolle, -ringe	255
Notrufgeräte	297–299
Notruftelefon	298–299
Novo-Becher	51

O

Oberarm-Blutdruckmessgerät	303
Obst- und Gemüseschäler	72, 89
Ohrenreiniger	238
Ohr-Stöpsel im Reise-Set	196
Opti Bälle	269
Overalls	213
Over Ball	268

P	
Papierhandtücher	232
Papierkörbe	232
Papiersitze für das WC	143
Paravent	199
Patientenhemden	213
Pedaltrainer	264 – 265
Pedi- und Maniküre-Produkte	235 – 237
Pediküre-Set	235
Peeling-Produkte	250 – 251
Personenwaagen	304 – 305
Pezzibälle	275
Pfannenhalter	72
Pflegeruf-Sets	297 – 299
Physio Roll	272
Pikosch-Wegmachpulver	228
Pilates-Rollen	282
Pile Badewannentrittstufe	26
Pillenbox mit Alarmfunktion	98
Pillendosen	94 – 102
Pinzette	237
PKW Ein-/Ausstiegshilfen	126
Placenta-Becken	218, 219
Plüsch-Wärmekissen	295
Polyurethan-Inkontinenzschutz	177
Polster für Seitengitter	205
Polster für Unterarm-Gehstützen	169
Porzellan-Schnabeltasse	57
Posimed-Produkte, -Lagerungshilfen	184 – 185
Pulsoximeter	303
Pulsuhr	241
Pumpe für Aufblasartikel	215
Pumpe mit Nadelventil	276
Pumpen	182, 215, 268, 276
R	
Raffy Hüpf tier	267
Rampe	157
Rappaport-Stethoskop	241
Rapssamen-Kissen	291, 295
Rasierer, Einweg	229
Raucher-Lätzchen	92
Reflektorband	124
Rehotec-Toilettensitzerhöher	34
Reise-Hygiene	143, 249
Reise-Irrigator	138
Reise-Lagerungskissen	192, 196
Reise-Nackenkissen/-hörnchen	196
Reise-Schlaf-Set	196
Reise-Einweg-WC	143
Reise-Beinhochlagerungskissen	192
Reise-Entspannungswürfel und-Kissen	192
Reißverschluss-Hilfen	110, 111
Reißverschluss-Verlängerung	111
Relaxon Star	
Nachf. Toilettensitzerhöher 2.0-SC	36
Rettungsdecke	230
RevoReach Greifhilfen	119
Rillenbecher/Rillenkanne	52 – 53, 125
Roadbag	143
Rocking Base für Hüpf tier	267
Rody/Rody Max Hüpf tier	266, 267
Rody Einhorn Hüpf tier	266
Rollatoren	149
Rollator-Handschuhe	154
Rollator-Schutzhaube	152
Rollator-Kissen	155
Rollator-Schirme/-Schirmhalter	153
Rollator-Stockhalter	155
Rollator-Tasche	154
Rollator-Zubehör	152 – 156
Rollbasis für Hüpf tier	267
Rollenkissen	184
Rollstuhl-Bauchgurte	159
Rollstuhl-Gurte	158 – 159
Rollstuhl-Kissen	158
Rollstuhl-/Rollator-Netze	156
Rollstuhl-Rampe	157
Rollstuhl-Sitzhosen	159
Rollstuhl-Taschen	157
Rotlichtlampe	305
Rubber-Band	279
Rückenbürsten, -schwämme	115, 245 – 247, 249
Rücken-Eincremeband	247
Rücken-Massagerollband	261
Rückenschmerz gürtel TENS	307
Rückenstütze	204
Rutschbretter	212

S	
Sandpapiernagelfeilen	235
Sandsäcke	186
SANSUBA Dreh- und Transferstuhl	22
SANSUBA Einstieghilfen	27
SANSUWELL	
faltbare Gymnastikmatten	282
SANSUWELL Körperpflegeprodukte	246
SANSUWELL Massagekissen	263
SANSUWELL Massageprodukte	250–251
Saphir-Nagelfeile	235
SASS-Cup	58
Saughaltegriffe	40
Schaufel Easi-Grip	116
Schaukelwanne für Hüpf Tiere	267
Scheren/selbstöffnende	120–122, 236
Schirm-Gehstock	164
Schirm für Rollatoren	153
Schirmhalter für Rollatoren/Rollstühle	153
Schlafbrillen	137
Schlauchverbinder	226
Schlaufenschere	121
Schlüsseldrehhilfen	127
Schnabelbecher	48–49, 51–55
Schnabeltassen	57
Schneidebretter	69–71
Schnittfeste Handschuhe	79
Schnürsenkel (selbstschließend)	112
SchnupfHäschen-Kissen	295
Schoner für Fersen/Ellenbogen	183
Schraubverschlussöffner	73, 75–77
Schreibgriffe, Schreibhilfen	129
Schuhanziehhilfen	112, 113
Schuh-Spikes	173
Schürzen	230
Schulterkissen	291
Schutzhandschuhe	79, 233–234
Schutzservietten	91
Schutz-Set für Rollatoren	152
Schwämme mit langem Griff	115, 244–247
Schwestern-Stethoskop	240
Schwestern-Uhren	242–243
Schwimmkragen	281
Scooter/Elektromobile	148 M2–M4
Seitengitter (Aufstehhilfen)	201–204
Seitenlagerungskeile	191
Seitenschläferkissen	189
Selbststehendes Besteck	85
Select-Besteck	81
Senioren-Spielkarten	132
Serviettenkettchen	92
Shopper/Einkaufshilfen	146–147
Sicherheitsgurte	158, 159
Sicherheitsgurt-Griff	127
Sicherheits-Ohrenreiniger	238
Sicherheits-Stützklappgriffe	41
Sicherheits-Wannen- und Dusch-Einlagen	44–45
Signalfarbene Produkte	63, 65, 66, 71, 75, 80, 83–84, 86, 128
Sigvaris-Anziehhilfen	105
Sim-Slide Anziehhilfen	105
Silberblatt-Zahnstocher	231
Silikonhüllen für Schwesternuhren	242
Sisal-Massageprodukte	250
Sit'n Gym	273
Sit on Air	195
Sitzschutzaufgabe	195
Sitzbrille für Toilettenstuhl	29
Sitzerhöhung	194
Sitzhosen für Rollstuhl	159
Sitzkissen	155, 158, 178–180, 194, 195
Sitzringe	178–179, 181–182
Smartphone-Halterung	133
Soehnle Waagen	304–305
Sofortkompressen	287
Soxon Strumpfanzieher	115
Spannbettlaken	176–177
Speedy-Base für Hüpf Tiere	267
Soft-WC-Sitze	32, 37
Speise-Set	80
Spezialhandschuhe für Kompressionsstrümpfe	234
Spielkarten, extra groß	132
Spielkartenhalter	130–131

Spielkartenmischer	131	Taschen für Rollatoren, Rollstühle	154, 157
Spielzeug-Hüpftiere und Zubehör	266–267	Taschen-WC	143
Spikes	172–173	Tassenbecher	57
Spreizkissen	185	Taststöcke für Blinde	145
Spültuch-Presser	125	Telefon Easywave	298
Stabicane Standfuß	171	Teleskop-Einnehmebecher	93
Staub- und Schmutzabdeckung für Rollatoren	152	Teleskop-Haltegriff mit Sauger	40
Steckbecken	218, 219	Teleskop-Rampe	157
Steckdosen-Alarmempfänger	297	Teleskop-Schuhanzieher	113
Steckdosen-Funkgong	297	Teller mit Einteilung	62
Stehaufbecher	56	Teller mit Randerhöhung	62–64
Stethoskope	240–241	Tellerranderhöher	65–66
Stiefelknecht	112	TENS-Geräte und -Elektroden	306
Stillkissen	189	TENS-Manschetten und -Gürtel	307
Stirnthermometer	302	Thera-Band-Produkte	280–281
Stockhalter	155, 168	Therapieknete	286
Stockhalter für Rollatoren	155	Therapiekreisel	263
Stockkapseln	169–171	Therasensory-Bälle	271
Stockschirme	164	Thermometer	301–302
Stockschlaufen	168, 169	Thermo-Produkte	287–288, 290–291, 295
Stockschuhe	169, 171	Thermo-Trinkbecher	54
Stockspitzen	172	Thermo-Geschirr	61, 63
Strohalm, -halter	59	Tischlupe	136
Strumpfanzieher	103–109, 115	Tischscheren, Einhand	120
Strumpfhosenanzieher	104, 106	Toilettensitzerhöher	32–37
Strumpf- und Schuhanzieher	109	Toilettensitzpolster	31, 32, 37
Stützklappgriffe	41	Toilettenstühle und Zubehör	29–30
Stützstrumpfanziehhilfen	105, 107–109, 115	Toilettenstützgestelle	31, 37
Stuhlerhöher	206	Toilettenstuhleimer	31
Stuhlkissenauflage, flüssigkeitsundurchlässig	195	Toilettenstuhleimer-Hygienebeutel	228
Suppenschale mit Randerhöhung	63	Toilettenstuhlerhöher	206
Suspensorien	140	Toilettenstuhlkissen	31
T			
Tablet- und Smartphone-Halterung	133	Toolflex-Produkte	155, 168
Tabletten-Ausdrücker	94	Trainingsbänder	277–280
Tablettenbox mit Alarmfunktion	98	Transferhilfe, Transfergurt	127, 210
Tablettendosen	94–102	Transferstuhl Sansuba	22
Tabletten-Mörser	101–102	Treppensteiger-Einkaufshilfe	146
Tablettenteiler	99–101	Trichter-Trinkbecher	51
Tages-Medikamentendispenser	94–95	Trinkbecher/-hilfen und Zubehör	48–60
Tapes (Kinesiologie)	281	Trinkbecher mit Nasenausschnitt	50, 57
Tasche für faltstöcke	161	Trinkbecher (-Aufsätze), auslaufsicher	52–54, 58
		Trinkglas	59
		Trinkhalme	59
		Trittstufe	26, 124

Trolleys (Einkaufshilfen)	146–147
Tubenausdrücker	125
Türanker für Trainingsband	279,280
Türgriff-Verlängerung	127
Turnax Aufsteh- und Umsetzhilfe	210

U

Überschuhe	231
Übersetzhilfen	25, 212
U-Form-Kissen	180
Umsetzhilfen	212
Universalkissen, Posimed	184
Universal-Öffner	75, 76
Universal-Stockschuh	171
Unterarmgehstütze, faltbar	167
Unterarmgehstützen und Zubehör	166–172
Unterarmschiene, Posimed	185
Untersetzer	74, 75
Untersuchungshandschuhe	233
Uplift	184
Uribag	143
Uri-Go Hygiene-Spray	228
Urinflaschen und Zubehör	220–225
Urinflaschen-Sets	224–225
Urin-Mess- und Sammelgefäß	231
Urinprobenbecher	231
Urinschiffchen	221
Urolis-/Ursec-Urinflasche	221

V

Vaginal- und Afterreiniger, Hygienehelfer	249
Venenkissen Vario	192
Venenstauer	243
Venentrainer	192
Verbandschere	236
Verkaufsd Displays	161, 209, 258
Verschlussöffner	75–77
Vierfußgehstütze	164
Vierrad-Rollator	149
Vinyl-Handschuhe	233
Visko-Kissen	179

W

Waagen	304–305
Wandgriffe	38–41
Wandhalterung für Einmalhandschuhe	232
Wandhalterung für Hygienebeutel	232
Wanneneinlagen	44–45
Wannenverkürzer	25
Wärmelampe	305
Wärmekissen	287–291, 295
Wärmflaschen	289
Warmhalteteller	61, 63
Waschhandschuhe zum Einmalgebrauch	230
Waschschalen, Kunststoff	217
Waschschalen, Edelstahl	217
WC, faltbar (Taschen-WC)	143
WC-Softsitze	32, 37
WC-Papier-Sitze	143
Wochen-Medikamentendispenser	96–98
Wristwatch-Blutdruckmeßgerät	303
Würfel zur Entspannung	193
Würfel, aufblasbar	192

Z

Zahnbürsten zum Einmalgebrauch	229
Zahnprothesendose	139
Zahnstocher	238
Zangen (Maniküre/Pediküre)	236
Zehenwascher	115, 247
Zeitschriftenhalter	133
Zirben-Kissen/-Rollen	293
Zubereitungshilfe für Essbrettchen	71
Zugdeckel-Öffner	76
Zwirn-Handschuhe	234



HINWEIS

Für alle Produkte in diesem Katalog gilt: Design- und Farbabweichungen sind möglich. Drucktechnisch bedingte Farbunterschiede sind nicht auszuschließen.

Bildnachweise: S. 3 Firmbee/pixabay, S. 70 Rita/pixabay.de, S. 71 Pexels/pixabay.de, S. 73 Wolfgang Eckert/pixabay.de, S. 89 Vera De/unsplash.com, S. 89 Public domain Pictures/pixabay.de, S. 97 DimaDmitry/pixabay.de, S. 111 Leo Neo boy/pixabay.de, S. 122 Congerdesign/pixabay.de, S. 133 Simone Heinz/pixelio.de, S. 147 Juan Zelaya/pixabay.de, S. 147/148 Robert Owen Wahl/pixabay.de (3), S. 219 Artaggagge circular/pixabay.de, S. 228 Illustration/Fotos www.pikosch.de, S. 238 Gabriel Silverio/unsplash.com, S. 246 Racool Studio/freepik.com, S. 290 Anna/pixabay.de, S. 292 Wal/pixabay.de



SYMBOLERKLÄRUNG

 Abstand	 Autoarretierbar	 Autoklavierbar	 Umfang	 Badewannenmaß	 Befestigungsmaterial inkl.	 BPA-frei	 Breite	 Drehbar
 Durchmesser	 Faltbar	 Fassungsvermögen	 Gewicht	 Graduiert	 Handwäsche	 Höhe	 Höhenverstellbar	 Inhalt
 Länge	 Waschbar	 Maximale Belastung	 Maße: Länge x Breite	 Maße: Länge x Breite x Höhe	 Mikrowellengeeignet	 Nicht waschbar	 Packungsgröße	 Belastbarkeit
 Sitz- bzw. Trittflächen- größe	 Spülmaschinen fest	 Temperatur	 Trocknerfähig	 Wasserfest	 Zum Kühlen	 Zum Wärmen	 Werkzeuglose Montage	



BAD UND WC

16

sundo
HOMECARE

BAD UND WC



IM ALLTAG



MOBILITÄT



SITZEN UND
LIEGEN



KÖRPERPFLEGE
UND HYGIENE



GESUNDHEIT
UND FITNESS



TECHNISCHE
HILFEN

i

DUSCH- UND BADEHILFEN

Eigenständige Körperpflege trägt wesentlich zum Wohlbefinden eines Menschen bei. Auf den Folgeseiten finden Sie bewährte, aber auch innovative Produkte, die die tägliche Hygiene erleichtern beziehungsweise wieder ermöglichen können.



Alle Duschhilfen auf dieser und der folgenden Doppelseite sind höhenverstellbar.



10 000	Duschhocker »EXTRA«
	Aluminium/Kunststoff, weiß
	↑↓ 8-fach höhenverstellbar von ca. 35–53 cm
	∅ Sitzfläche: ca. 32 cm
	120 kg
10 000-01	Ersatz-Gummikapsel



10 010	Duschhocker »RUND«
	Aluminium/Kunststoff, weiß
	↑↓ 10-fach höhenverstellbar von ca. 43–57 cm
	∅ Sitzfläche: ca. 28 cm
	120 kg
10 010-01	Ersatz-Gummikapsel



	10 050	Duschhocker »EDGE«
		Aluminium/Kunststoff, grau
		↑↓ 7-fach höhenverstellbar von ca. 42–57 cm
		↔ Sitzbreite: ca. 45 cm, Gesamtbreite: ca. 52 cm
		130 kg
	10 050-01	Ersatz-Gummikapsel
	Weitere etac-Produkte auf Anfrage!	

etac

10 060	Duschhocker Holzoptik »HOD-1«
	weiß/holzfarben
	Aluminium/Kunststoff
	↑↓ 5-fach höhenverstellbar von 44,5–55 cm
	↗ 48,5 x 50 cm
	↘ 40 x 36 cm
	136 kg



i

DUSCHHOCKER MIT SOFT-DREHSITZ

Die weiche Sitzfläche ermöglicht ein bequemes Sitzen und lässt sich bei Bedarf wahlweise nach links oder rechts drehen. Die Arretierfunktion bietet Sicherheit bei der Durchführung der Körperpflege. Das Ablagefach ermöglicht eine Unterbringung der Utensilien in unmittelbarer Reichweite.

10 100	Duschhocker mit Soft-Drehsitz und Ablagefach
	Aluminium/Kunststoff, weiß/blau
	↻ Sitzfläche um 360° 4-fach arretierbar
	↕ 7-fach höhenverstellbar von ca. 42–58 cm
	∅ Sitzfläche: ca. 35 cm
	 150 kg
10 100-01	Ersatz-Gummikapsel

Sitzfläche
um 90° 4-fach
arretierbar

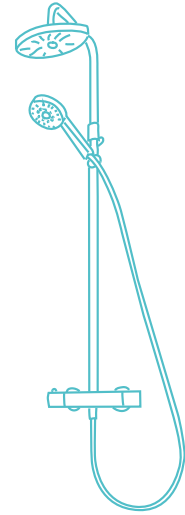

Duschstuhl mit Hygieneausschnitt

10 200	mit Armlehne
10 210	mit Arm- und Rückenlehne
	Aluminium/Kunststoff, weiß
	↕ 4-fach höhenverstellbar von ca. 46–54 cm
	↗ Sitzfläche: ca. 41 × 42 cm ↘ Stellfläche: ca. 53 × 54 cm
	 120 kg
10 200-01	Ersatz-Gummikapsel



10 220	Duschstuhl, faltbar, mit Hygieneausschnitt
	mit Arm- und Rückenlehne
	Aluminium/Kunststoff, weiß
	↕ 4-fach höhenverstellbar von ca. 46–54 cm
	↗ Sitzfläche: ca. 41 × 42 cm ↘ Stellfläche: ca. 53 × 54 cm
	 120 kg
10 200-01	Ersatz-Gummikapsel
Platzsparende Aufbewahrung durch Faltfunktion	

10 260	Duschstuhl Holzoptik, breit, »HOD2«
	weiß/holzfarben
	Aluminium/PS-Kunststoff
	5-fach höhenverstellbar von 80–90 cm
	Sitzfläche: 47 x 29 cm
	Breite zwischen Armlehnen 53/56 cm
	Standfläche inkl. Kapseln: 68 x 54,5 cm, inkl. Rückenlehne 58 cm
	136 kg



i **DUSCHSTUHL IN HOLZOPTIK**

Der höhenverstellbare Duschstuhl mit extrabreiter Sitzfläche verbindet Funktionalität mit modernem Design. Der unempfindliche Kunststoff in Holzoptik vermittelt ein behagliches Ambiente und passt sich modernen Bädern optisch an. Die Rückenlehne ist beidseitig montierbar, dadurch Armlehnenabschrägung vorn/hinten wählbar.

Duschstuhl »STANDARD« mit Hygieneausschnitt	
10 300	ohne Rückenlehne
10 310	mit Rückenlehne
	Aluminium/Kunststoff
	höhenverstellbar von ca. 35–53 cm
	Sitzfläche: ca. 40 x 37 cm
	110 kg
10 300-01	Ersatz-Gummikapsel



Duschstuhl »STANDARD«	
10 360	ohne Rückenlehne
10 362	mit Rückenlehne
	Aluminium/Kunststoff
	höhenverstellbar von ca. 35–53 cm
	Sitzfläche: ca. 40 x 37 cm, mit Wasserablauf
	110 kg





i

DUSCHKLAPPSITZE

Duschklappsitze sind als wandmontierte Sitz- und Aufstehhilfen für Personen konzipiert, bei denen eine eingeschränkte Stand-sicherheit/Funktion der unteren Extremitäten vorliegt. Der Duschsitz kann die Körperpflege unter der Dusche erleichtern.

10 500 Duschklappsitz »DELUXE«

Aluminium/Kunststoff,
Befestigungsplatte Stahl, lackiert

↑↓ Befestigungshöhe variabel

↗ Sitzfläche: ca. 34 × 23 cm

max 110 kg

🔧 inkl. Standard-Befestigungsmaterial

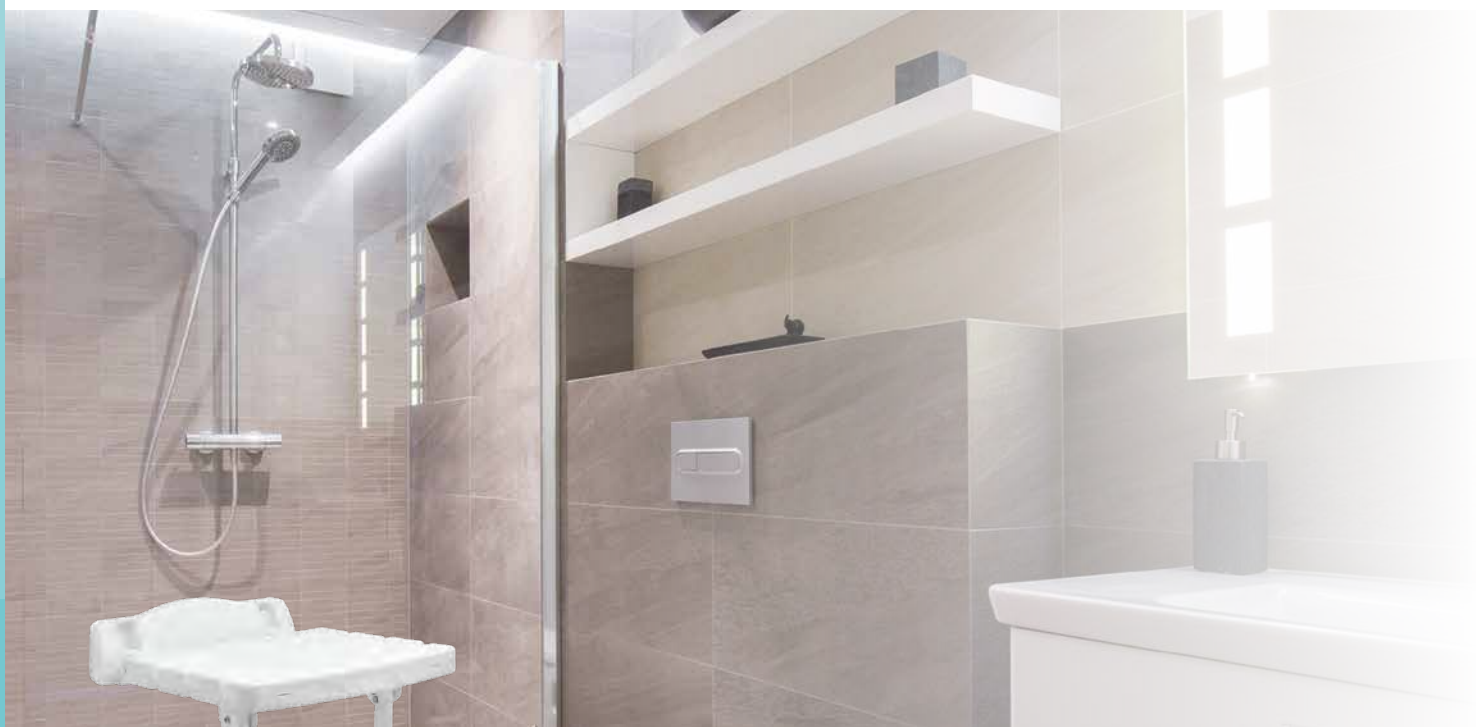
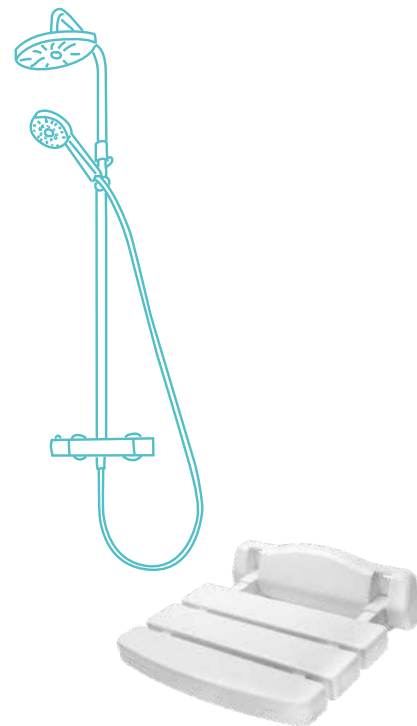

10 502 Duschklappsitz »DELUXE« mit Stützbein



Aluminium/Kunststoff, Befestigungsplatte Stahl, lackiert

↑↓ 2 Befestigungshöhen: ca. 46 und 53 cm

↗ Sitzfläche: ca. 34 × 31 cm, Gesamttiefe: ca. 41 cm



max 110 kg

max inkl. Standard-Befestigungsmaterial

Badewannenbrett »PLUS« HMV-Nr. 04.40.02.0025	
11 000	weiß, mit gelbem Haltegriff
11 005	weiß, mit blauem Haltegriff
11 006	weiß, mit weißem Haltegriff
11 007	weiß, mit rotem Haltegriff
11 008	weiß, mit orangenem Haltegriff
	Kunststoff
	ca. 70 x 35 cm
	150 kg
	für Badewannen-Innenmaß von ca. 38–61 cm
11 000-02	Ersatz-Klemmzapfen

i **BADEWANNENBRETTER**
 Badewannenbretter können ein sichereres Abduschen in Höhe des Badewannenrandes ermöglichen. Sie werden durch Klemmzapfen am oberen Badewanneninnenrand befestigt.





Badewannenbrett »PLUS«, lang HMV-Nr. 04.40.02.0026	
11 010	weiß, mit blauem Haltegriff
	Kunststoff
	integrierte Seifenablage
	ca. 78 x 35 cm
	150 kg
	für Badewannen-Innenmaß von ca. 42–67 cm



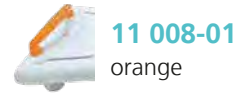
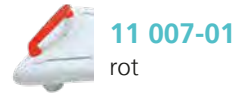
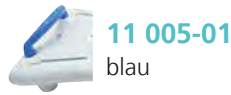
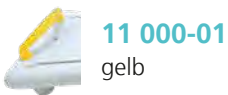

Ersatzgriffe für Badewannenbrett »PLUS«:

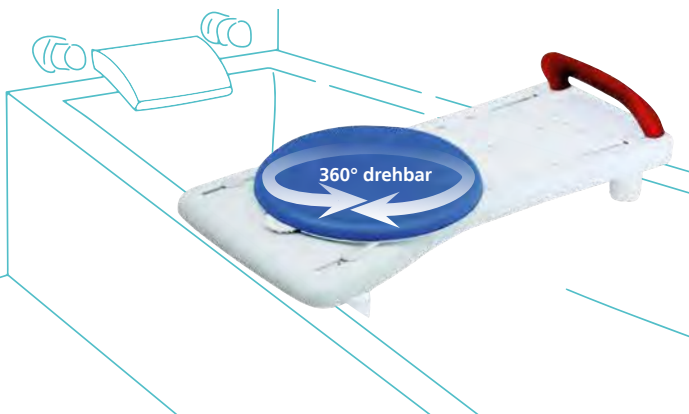

11 060 Badewannenbrett Holzoptik »BOD«	
	holzfarben/grau
	Kunststoff
	71 x 23 x 11,5 cm
	136 kg
	für Badewannen-Innenmaß von ca. 51,5–68,5 cm



11 080 Badewannenbrett mit Drehscheibe	
	weiß, roter Haltegriff
	PP
	integrierte Seifenablage
	Sitzfläche: ca. 72,5 x 35 cm
	150 kg
	für Badewannen-Innenmaß von ca. 42–67 cm
11 080-02	Ersatz-Klemmzapfen



sansuba

Dreh- und Transferstuhl »SANSUBA«

11 100	»DT-51«
	↕ Sitzhöhe: 51–62 cm
	↑ für max. Badewannenrandhöhe von 43 cm
11 110	»DT-60«
	↕ Sitzhöhe: 60–71 cm
	↑ für max. Badewannenrandhöhe 52 cm
	blau/chromfarben
	Aluminium, EVA, PU
	ähnlich einem drehbaren Badhelfer, durch das Untergestell jedoch unabhängig von vorhandenen Wannebreiten einsetzbar
	erhält die Selbstständigkeit, mit und ohne Begleitperson nutzbar
	mit Sicherheitsgurt
	vormontiert, ohne Werkzeug aufzubauen
	150 kg

NEU

Auch für
Duschen und
moderne
Wannen in
SonderformMit Weichschaum
gepolsterter Sitz
und ArmlehnenArmlehnen
komplett nach
unten klappbarSitz um 360°
drehbar (mit
vierfacher
Arretierungs-
funktion)Sitz nach links und
rechts verschiebbar

i

Individuell höhen-
und breitenanpassbar
durch Erweiterungs-Kits

Optionale Erweiterungen

11 101	Stuhlerhöhung für »DT-51« auf 60–71 cm (Set à 4 Ersatzbeinen)
11 102	Sitzverbreiterung auf 70 cm
11 103	Sitzverbreiterung auf 80 cm



i

BADEWANNENSITZE

Badewannensitze sind eine ideale Hilfe zum Ein- und Aussteigen aus der Badewanne für bewegungseingeschränkte Personen, deren Rumpfkontrolle und Gebrauchsfähigkeit der oberen Extremitäten noch vorhanden ist. Die durch den rutschhemmenden Sitz verringerte Badewannentiefe kann das Hinsetzen/Aufstehen in der Badewanne erleichtern. Es kann bequem oberhalb des Wannensbodens Platz genommen werden.



NEU

11 204 Badewannensitz »Atlantis IV«, drehbar

Stahl, pulverbeschichtet/Sitzschale einteilig, PP

mit hochklappbaren Armlehnen

 alle 90° arretierbar

 56 x 73 cm, Sitzfläche: 46 x 35 cm

 130 kg

 passend für Standard-Badewannen bis 70 cm Breite

11 211 Badewannensitz »EXTRA«, drehbar

Aluminium
Sitz: Kunststoff, mit Hygieneausschnitt
 alle 90° arretierbar

 Sitzfläche: ca. 41 x 40 cm

 100 kg

 passend für Wannenaussenbreiten von 76–81 cm

11 250

Badewannensitz mit Hygieneausschnitt und RückenlehneAluminium, pulverbeschichtet/Kunststoff,
rutschhemmende Oberfläche

Rückenlehnenhöhe: ca. 38 cm

 Sitzfläche: ca. 40 × 41 cm Außenmaß: 70 × 86,5 cm 120 kg passend für Wannen-Innenmaß
von ca. 47–63 cm

11 252

Badewannensitz mit HygieneausschnittAluminium, pulverbeschichtet/Kunststoff,
rutschhemmende Oberfläche Sitzfläche: ca. 40 × 41 cm Außenmaß: 70 × 86,5 cm 120 kg passend für Wannen-Innenmaß
von ca. 47–63 cm

11 280

BadewannensitzAluminium, Kunststoff,
rutschhemmende Oberfläche Sitzfläche: ca. 37 × 23 cm 120 kg passend für Badewannen-Außenmaß
von ca. 73–81 cm
Rutschhemmende
Oberfläche

i **BADEWANNENVERKÜRZER**
 Badewannenverkürzer werden per Saugnapf am Wannenende oder -boden befestigt, sodass sie auch von kleinen Personen mit den Füßen erreicht werden können. Auf diese Weise haben die Füße Halt und die Gefahr eines Abrutschens in das Wasser wird verringert. So können auch hilfsbedürftige Personen und Senioren sicherer ein Bad nehmen.

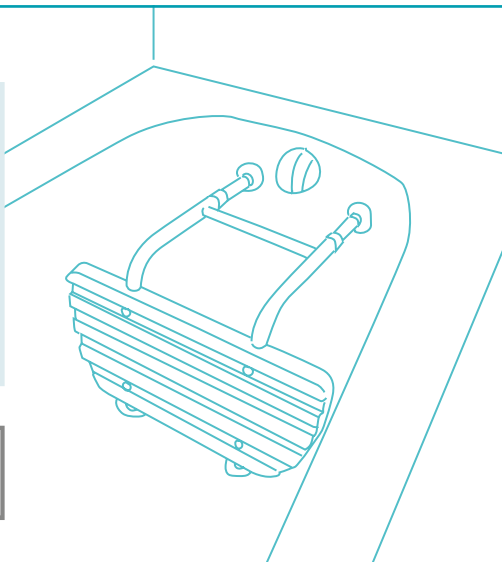

11 800	Badewannenverkürzer, verstellbar
	Aluminium, Kunststoff, 4 Saugnäpfe
	135 kg
	verkürzt das Wannen-Innenmaß in der Länge um ca. 30–40 cm



11 810	Badewannenverkürzer, Kunststoff
	Kunststoff, 2 untere und 2 seitliche Saugnäpfe mit Wasser befüllbar für zusätzliche Stabilität
	37 × 33 × 28 cm ohne Saugnäpfe
	37 × 35 × 30 cm mit Saugnapfen
	1,4 kg
	190 kg
	verkürzt das Wannen-Innenmaß in der Länge um ca. 30 cm

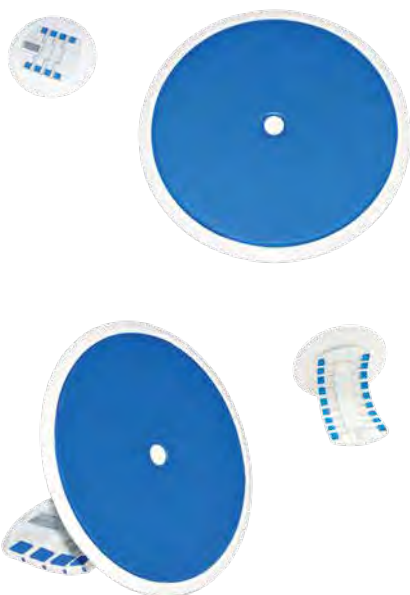

12 000	Drehhilfe Relaxon® Turn
	für Wannenlifter Relaxon
	mit blauem Bezug
	Sitzfläche: ca. 32 cm
	140 kg

12 010	Dreh- und Übersetzhilfe Relaxon® Slide
	für Wannenlifter Relaxon
	mit blauem Bezug
	Sitzfläche: ca. 32 cm
	140 kg

i

BADEWANNEN-TRITTSTUFEN

Badewannen-Trittstufen können das Überwinden der Wannenhöhe erleichtern und ein sichereres Ein- und Aussteigen aus der Badewanne ermöglichen.

Eine solche Einstieghilfe kann somit den Alltag um ein Vielfaches erleichtern – ein wichtiger Schritt zu einem barrierefreien Baderlebnis.

12 222

Badewannen-Trittstufe »STANDARD«, höhenverstellbar

Aluminium/Kunststoff

4 rutschfeste GummifüÙe, strukturierte Oberfläche

 Trittfläche: ca. 41 x 22 cm

 ca. 42 x 28 cm

 3-fach höhenverstellbar von ca. 21–26 cm

 ca. 2 kg

 120 kg



Mit strukturierter Oberfläche



Höhenverstellbar

STAPELBARE BADEWANNEN-TRITTSTUFE »PILE«

Die stapelbare Trittstufe »Pile« zeichnet sich durch eine große Trittfläche aus, die durch einen besonderen Texturbeleg rutschhemmend wirken kann. Die Stufe ist 10 cm hoch, durch übereinanderstapeln ergibt sich pro Stufe eine weitere Erhöhung um 5 cm. Die Stufen können auch gestapelt voreinander gelegt werden, so dass eine Art »kleine Treppe« entsteht

12 230

Badewannen-Trittstufe »PILE«, stapelbar

weiß/blau

PP, rutschhemmende Trittfläche aus EVA

rutschfeste GummifüÙe

 ca. 40 x 50 x 10 cm

 ca. 1 kg

 120 kg

 **stückweise**

Rutschhemmung durch besondere Textur

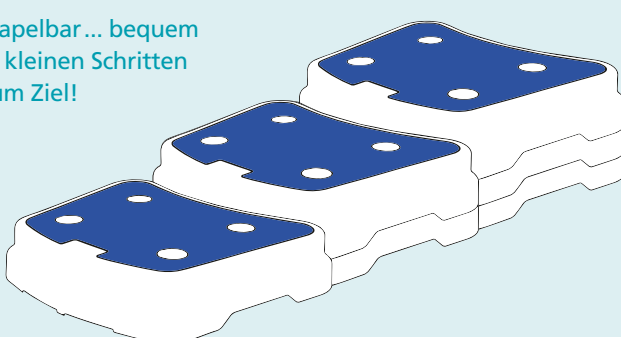

Stapelbar... bequem in kleinen Schritten zum Ziel!

i BADEWANNEN-EINSTIEGHILFEN

Badewannen-Einstieghilfen können das Überwinden des Badewannenrandes und das Ein- und Aussteigen aus der Badewanne erleichtern.

Für alle Badewannen-Einstieghilfen auf dieser Seite gilt:



12 300	Badewannen-Einstieghilfe
	Edelstahl korrosionsbeständig/Kunststoff
↑	Griffhöhe über Wannenrand: ca. 17 cm
↔	ca. 42 x 30 cm
	100 kg
	passend für handelsübliche Badewannen mit einer Randstärke von ca. 5–12 cm

12 305	Badewannen-Einstieghilfe »SANSUBA WEISS«	
	Stahl, lackiert, korrosionsbeständig	
	Kappen: thermoplastischer Gummi	
	Schrauben: Edelstahl/PP	
∅	Griff: ca. 23 mm	
↑	Griffhöhe über Wannenrand: ca. 14 cm	
↔	Gesamthöhe: ca. 41 cm Gesamtbreite: ca. 34,5 cm	
	100 kg	
	passend für handelsübliche Badewannen mit einer Randstärke bis 13 cm	

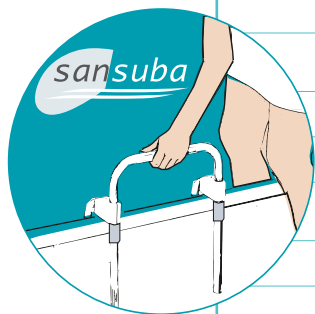

12 310	Badewannen-Einstieghilfe »EXTRA«
	Edelstahl lackiert, korrosionsbeständig
↑	Griffhöhe über Wannenrand: ca. 16 cm
↔	ca. 50 x 46 cm, Griffbreite: 29 cm
	130 kg
	passend für handelsübliche Badewannen mit einer Randstärke von ca. 4–9,5 cm



12 320	Badewannen-Einstieghilfe »SANSUBA EDELSTAHL«	
	Edelstahl, korrosionsbeständig	
	Kappen: thermoplastischer Gummi	
	Schrauben: Edelstahl/PP	
∅	Griff: ca. 23 mm	
↑	Griffhöhe über Wannenrand: ca. 14 cm	
↔	Gesamthöhe: ca. 41 cm Gesamtbreite: ca. 34,5 cm	
	100 kg	
	passend für handelsübliche Badewannen mit einer Randstärke von bis 13 cm	

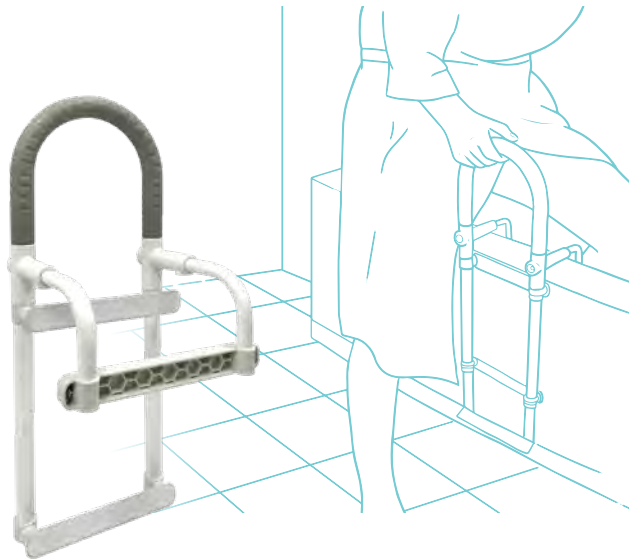

**12 330** Badewannen-Einstieghilfe, Rundgriff

weiß/grau

PP, Nylon, Aluminium

Griffhöhe über Wannenrand: ca. 23 cm

 Gesamthöhe: ca. 61 cm,
Gesamtbreite: ca. 23 cm

100 kg

 passend für handelsübliche
Badewannen mit einer Randstärke
von 6–12,5 cm
12 355 Badewannen-Einstieghilfe »GROSS«

Stahlrohr, verchromt

 Griffhöhe über Wannenrand:
ca. 24,5/43,5 cm

 Gesamthöhe: ca. 56 cm,
Gesamtbreite: ca. 29 cm

100 kg

 passend für handelsübliche
Badewannen mit einer Randstärke
von ca. 9–15 cm
12 400 Badewannen-Einstieghilfe mit Softgriff

Stahlrohr, pulverbeschichtet, Griff: TPR

Griffhöhe über Wannenrand: ca. 37 cm

ca. 15 × 49 cm

100 kg

 passend für handelsübliche Badewannen
mit einer Randstärke von ca. 8–17 cm

Werkzeugfreie Montage

**12 450** Badewannen-Einstieghilfe »RUND«

Edelstahl, Kunststoff, Anti-Rutsch-Gummi

mit oberem und seitlichem Griff

Griffe links oder rechts montierbar

 Griffhöhe über Wannenrand
von 8–14 cm einstellbar

Gesamtbreite: 39 cm

120 kg

 passend für handelsübliche Badewannen
mit einer Randstärke von ca. 2,9–13,5 cm



Toilettenstuhl, fahrbar	
14 000	2 Bremsrollen
14 002	4 Bremsrollen
	komplett mit Eimer und gepolsterter Sitz- und Abdeckplatte
	abschwenkbare und abnehmbare Beinstützen
	hochklappbare Armlehnen
	4 schwenkbare Räder
	überfahrbare Toilettenhöhe ca. 41 cm
	↑ Sitzhöhe: ca. 53 cm
	↗ Sitzfläche: ca. 44 x 45 cm
	→ Gesamtbreite: 56 cm
	130 kg
14 000-04	Ersatz-Rad
14 000-05	Ersatz-Rad mit Bremse



Als Ersatzteil einzeln erhältlich:
Sitzbrille, Art.-Nr. 14 000-01



Toilettenstuhl aus Holz	
14 100	● dunkel
14 102	● natur-hell
	Holz, Sitzbrille Kunststoff
	komplett mit Eimer und gepolsterter Abdeckplatte
	↑ Sitzhöhe: ca. 49 cm
	↗ Sitzfläche: ca. 46 x 40 cm
	↘ ca. 55 x 80 x 42 cm
	115 kg

Erhältlich
in 2 Farben





Toilettenstuhl feststehend, höhenverstellbar

14 200	schwarz-grau
14 201	blau
	komplett mit Eimer und gepolsterter Sitz- und Abdeckplatte
	Eimer von oben und beiden Seiten entnehmbar
↑	Sitzhöhe: 7-fach verstellbar von ca. 43–59 cm (inkl. Sitz)
↔	Sitzbreite: 48 cm Gesamtbreite: 57/59 cm Gesamtlänge: 58 cm
↘	Sitzfläche: ca. 48×57 cm
	120 kg

14 202 Toilettenstuhl feststehend, »EXKLUSIV« höhenverstellbar

	blau
	komplett mit Eimer und gepolsterter Sitz- und Abdeckplatte
	Eimer von oben entnehmbar
↑	Sitzhöhe: verstellbar von ca. 46–62 cm Gesamthöhe: ca. 82,5–97 cm
↔	Breite zwischen den Armlehnen ca. 55 cm, Sitztiefe 42 cm
	130 kg



Platzsparende Aufbewahrung durch Faltfunktion

14 300 Toilettenstuhl, faltbar

	blau
	komplett mit Eimer und gepolsterter Sitzplatte
	Eimer von oben und beiden Seiten entnehmbar
	mit herausnehmbarem Einsatz
	Toilettenöffnung: ca. 21 cm breit, ca. 25,5 cm tief
↑	Sitzhöhe: ca. 51 cm Gesamthöhe: ca. 97 cm
↘	Sitzfläche: ca. 45×40 cm
→	Gesamtbreite: 57,5 cm
	130 kg
14 300-01	Ersatzeimer

i TOILETTENSTUHL-EIMER

Alle Toilettenstuhl-Eimer in braun oder grau auch einzeln erhältlich (siehe nächste Seite), passend für alle Toilettenstühle (außer Toilettenstuhl faltbar, Art. 14 300)



14 355	Toilettenstützgestell, faltbar
	weiß/blau
	Stahlrohr epoxydbeschichtet
	mit Eimer
↕	ca. 63–78 cm
↑	Sitzhöhe: ca. 43–58 cm
↔	ca. 54×54×63–78 cm
max	110 kg

Als Toilettenstützgestell, Toilettensitzerhöher oder als Toilettenstuhl zu nutzen



NEU



Faltbar



Passende Hygienebeutel für Toiletteneimer, Art.-Nr. 48 000, finden Sie auf Seite 228.

14 550	Toilettenstuhlkissen
	Schaumstoff/Kunststoffolie
	mit 4 Befestigungsbändern
↑	ca. 2,5 cm
↔	ca. 42,5×42,5 cm

	Toilettenstuhl-Eimer
14 600	● grau
14 610	● braun
	Kunststoff, mit Deckel, Metallbügel und Wasserrand
	passend für alle Standard-Toilettenstühle
∅	ca. 31 cm
↑	ca. 17 cm

14 621	Toilettenstuhl-Eimer Edelstahl
	passend für alle Standard-Toilettenstühle
	mit Deckel, Metallbügel und Wasserrand
	rostfreier Edelstahl
∅	ca. 31 cm
↑	ca. 18 cm
↓	Volumen ca. 5,5 l



14 650	Nachttopf für Erwachsene
	Kunststoff
	mit Deckel und Griff
130°	autoklavierbar bis 130 °C
∅	ca. 22 cm
↑	ca. 13 cm



i

TOILETTENSITZERHÖHUNGEN

Für viele Menschen wird der Gang zur Toilette mit zunehmendem Alter oder nach einer Hüft-/Knie-Operation zum Problem. Eine Toilettensitzerhöhung kann hier die optimale Unterstützung sein. Einige Modelle werden direkt an der Toilette angeschraubt, andere können einfach aufgesetzt und eingehakt werden.



Toilettensitzerhöher »SOFT«

15 000 ohne Deckel

15 005 mit Deckel

hautfreundliche Kunststoffhülle

weichgeschäumtes Material

zum Auflegen auf die WC-Brille

↑ Sitzerrhöhung: ca. 11,5 cm

↗ ca. 42 × 40 × 17 cm

max 120 kg

Toilettensitzerhöhung »SOFT BLAU«

15 030 5 cm Sitzerrhöhung

15 032 10 cm Sitzerrhöhung

PU-Weichschaum

Zum Auflegen auf die vorhandene Toilettenbrille

→ Sitzbreite: 39 cm

↑ Sitztiefe: 45 cm

max 100 kg



Toilettensitzerhöhung »WEICH«, gepolstert

15 050 5 cm Sitzerrhöhung

15 052 10 cm Sitzerrhöhung

weicher Schaumstoff
mit hautfreundlicher VinylhülleBefestigung auf der Toilettensitzbrille
mit 4 Klettverschlüssen

↗ ca. 31 × 39 cm

Erhältlich
in 2 Höhen

Toilettensitzerhöher »RELAXON BASIC«	
15 200	ohne Deckel
15 202	mit Deckel
	Kunststoff
	anatomische Sitzfläche
	großer Hygiene-Ausschnitt im vorderen und hinteren Bereich
	↑ Sitzerhöhung: ca. 10 cm
	 200 kg



Toilettensitzerhöher »CLIP UP®«	
15 215	weiß
15 216	grau
	Kunststoff (PP), SBS
	ohne Deckel
	passend für alle Standard-WCs
	→ Breite einstellbar von 34–37 cm
	↑ Sitzerhöhung: ca. 10 cm
	 150 kg

NEU



Breite einstellbar



Toilettensitzerhöher »CLIPPER«

15 220	ohne Deckel
15 222	mit Deckel
	Kunststoff
	großer Hygiene-Ausschnitt im vorderen Bereich
	passend für alle Standard-WCs
	↑ Sitzerhöhung: ca. 11 cm
	185 kg



RehOtec®

Toilettensitzerhöher »REHOTEC«

15 267	ca. 7 cm Sitzerhöhung, ohne Deckel
15 268	ca. 7 cm Sitzerhöhung, mit Deckel
15 270	ca. 10 cm Sitzerhöhung, ohne Deckel
15 271	ca. 10 cm Sitzerhöhung, mit Deckel
15 273	ca. 13 cm Sitzerhöhung, ohne Deckel
15 274	ca. 13 cm Sitzerhöhung, mit Deckel
15 275	ca. 15 cm Sitzerhöhung, ohne Deckel
15 276	ca. 15 cm Sitzerhöhung, mit Deckel
	Kunststoff (PP)
	Sitzneigung von 3° (Grad), besonders geeignet bei Hüftproblemen
	passend für alle Standard-WCs
	↕ 43 × 44,5 cm
	185 kg
15 270-01	Ersatz-Klammer







Toilettensitzerhöher »HI-LOO« mit Klammern	
15 351	ca. 10 cm Sitzerrhöhung, mit Deckel
15 356	ca. 6 cm Sitzerrhöhung, mit Deckel
	Kunststoff
	Hygiene-Ausschnitt im vorderen und hinteren Bereich
	passend für alle Standard-WCs
	Montage ohne Werkzeug durch 4 verstellbare, mit Haftgummi beschichtete Klammern
	130 kg

Toilettensitzerhöher »MY-LOO« mit grossen Klammern	
15 360	10 cm Sitzerrhöhung, mit Deckel
15 366	6 cm Sitzerrhöhung, mit Deckel
	PP/TPE
	Durch neue Form und große Klammern besonders für moderne Toiletten geeignet
	Kann auch vor der hochgeklappten Toilettenbrille installiert werden (reisefreundlich)
	36 x 40 cm, für Becken von 29–38,5 cm
	190 kg

i TOILETTENSITZERHÖHER CLEAN LINE TS

- Antibakteriell durch Silber-Ionen
- Keine Verfärbungen oder schlechte Gerüche
- Leicht zu reinigen durch Lotus-Effekt
- Extrem hartes und widerstandsfähiges Material mit kratz- und abriebfesten Oberflächen
- Durch die sehr niedrige thermische Leitfähigkeit des Materials behält der Körper die Temperatur, da die Wärme nicht abgeführt wird (beugt Infektionen vor)

15 460 Toilettensitzerhöher »CLEAN LINE TS«	
	Kunststoff
	großer Hygiene-Ausschnitt vorn und hinten
	anatomisch geformter Sitz
	passend für alle Standard-WCs
	Schnellmontage ohne Werkzeug, reisefreundlich
	ca. 37 x 40 cm
	Sitzerhöhung: ca. 10 cm
	200 kg





etac

15 510

Toilettensitzerhöher »CLOO«,
mit Armlehnen, verstellbar

Kunststoff

hochklappbare Armlehnen

Sitzneigung einstellbar

passend für alle Standard-WCs

 Sitzhöhe: 3-fach verstellbar
6 cm/10 cm/14 cm

 150 kg

 Höhen-
verstellbar

 Höhen-
verstellbar

15 520

Toilettensitzerhöher »TSE«,
3-fach höhenverstellbar

Aluminium, Kunststoff, TPR

gepolsterte und hochklappbare Armlehnen

seitliche Verrutschsicherung

integrierter Spritzschutz

Sitzneigung einstellbar

passend für alle Standard-WCs

mit und ohne Armlehnen einsetzbar

 Sitzhöhe: 3-fach
verstellbar 8 cm/12 cm/16 cm

 43,5 cm

 47 × 57 × 37 cm ohne Armlehnen

 Sitzbrille 36 × 40 cm

 130 kg

15 555

Toilettensitzerhöher »2.0-sc«, mit Armlehnen

Kunststoff

abnehmbare und hochklappbare Armlehnen

mit Schnellarretierung

passend für alle Standard-WCs

 Sitzhöhe: 3-fach verstellbar
8 cm/12 cm/15 cm

 ca. 56 × 50 × 38 cm

 120 kg

Nachfolgemodell für »Relaxon Star«

NEU





15 750	Soft-WC-Sitz mit Deckel, weiß
	Kunststoff
	passend für alle Standard-WCs
	ca. 43 x 36 cm
	Höhe 4 cm / 6 cm mit Deckel
	150 kg

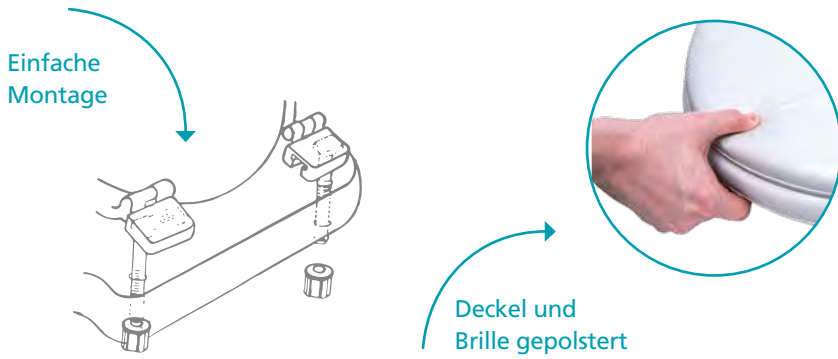

Einfache Montage

Deckel und Brille gepolstert

Weiche Toilettensitzerhöhungen finden Sie auf Seite 32.

15 800	Toilettenstützgestell, Aufrichthilfe
	Stahlrohr, pulverbeschichtet
	Moosgummigriffe
	mit Ablagekorb, rechts oder links verwendbar
	76 x 48,5 cm
	Griffhöhe: 68 cm
	114 kg



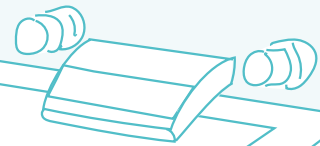
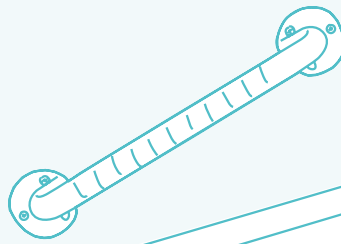



i

HALTEGRIFFE

Badezimmer-Haltegriffe sind eine gute Unterstützung für Menschen mit eingeschränkter Kraft und Beweglichkeit. Sie bieten Halt beim Hinsetzen und Aufstehen, etwa auf der Toilette. In Dusche und Badewanne kann die sichere Nutzung durch Haltegriffe erhöht werden. Auch in anderen Wohnbereichen lassen sich Haltegriffe unterstützend einsetzen.

Haltegriff aus Edelstahl

17 030	30 cm Länge	17 080	80 cm Länge
17 040	40 cm Länge	17 090	90 cm Länge
17 045	45 cm Länge	17 100	100 cm Länge
17 050	50 cm Länge	17 120	120 cm Länge
17 060	60 cm Länge		
Oberflächenprägung für mehr Griffsicherheit			
∅	Rohr: ca. 32 mm		
	Montageflansch: ca. 79 mm		
	130 kg		
	mit Standard-Befestigungsmaterial		



Haltegriff aus Edelstahl, weiß

17 130	30 cm Länge		
17 145	45 cm Länge		
17 160	60 cm Länge		
Edelstahl, weiß beschichtet			
Oberflächenprägung für mehr Griffsicherheit			
∅	Rohr: ca. 32 mm		
	Montageflansch: ca. 79 mm		
	130 kg		
	mit Standard-Befestigungsmaterial		



Jetzt auch
in weiß



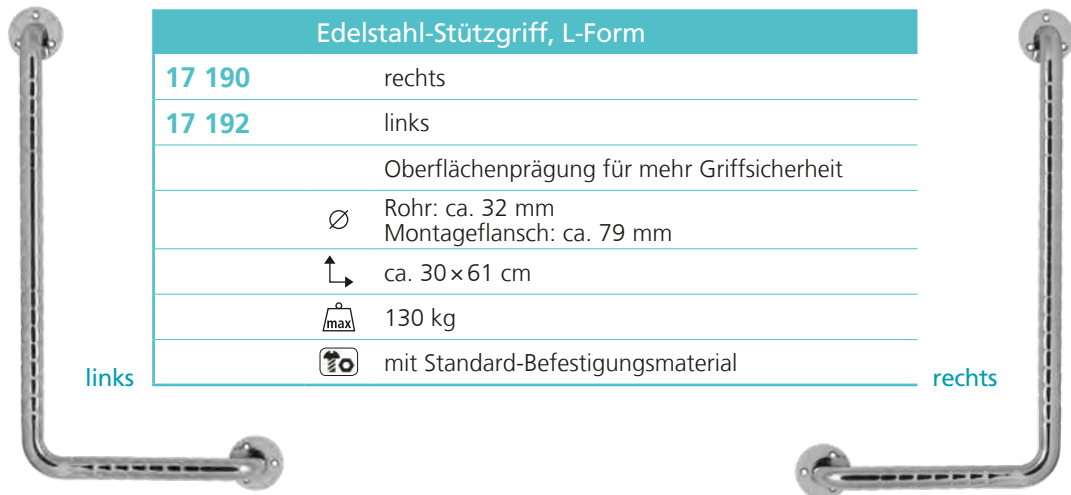

Edelstahl-Stützgriff, L-Form	
17 190	rechts
17 192	links
Oberflächenprägung für mehr Griffsicherheit	
∅	Rohr: ca. 32 mm Montageflansch: ca. 79 mm
↙ ↘	ca. 30 × 61 cm
	130 kg
	mit Standard-Befestigungsmaterial

Haltegriff aus Kunststoff, weiß	
17 230	30 cm Länge
17 240	40 cm Länge
17 245	45 cm Länge
17 260	60 cm Länge
Kunststoff mit gerillter Oberfläche	
Montageplatten mit Abdeckkappen	
∅	Griff: ca. 35 mm
┆	Wandabstand: ca. 50 mm
	100 kg

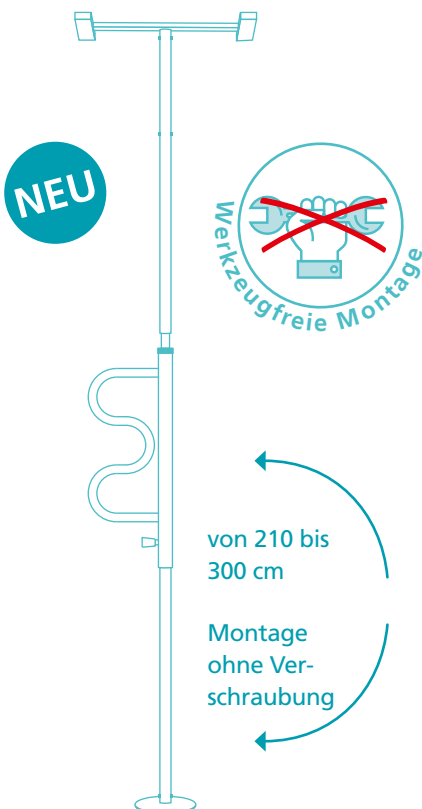
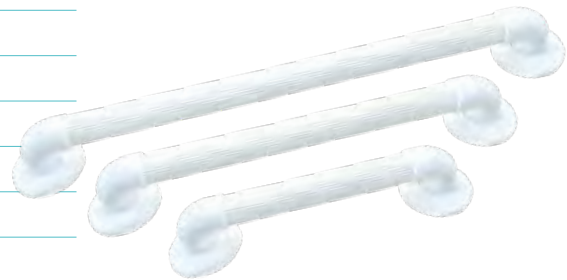

Boden-Decken-Stange mit Griff	
17 195	Stahl verzinkt, pulverbeschichtet
Befestigung zwischen Boden und Decke	
für Bad und Wohnbereich	
360° schwenkbarer Griff, mit 8 Arretierungen in 45° Schritten	
↕	für Deckenhöhen von 210–300 cm
	136 kg
	9,3 kg



Haltegriff mit Anti-Rutsch-Streifen

17 270	30 cm Länge
17 275	45 cm Länge
	kunststoffummantelter Aluminiumkern
	Montageplatten mit Abdeckkappen
∅	Griff: 35 mm
—	Wandabstand: 40 mm
	160 kg
	mit Standard-Befestigungsmaterial



Haltegriff abgewinkelt

17 300	weiß
	ABS-Kunststoff
	vertikale oder horizontale Befestigung
	33 × 4 × 7,5 cm
	115 kg

Gerippte
Oberfläche für
mehr Griff-
sicherheit



Feste Länge:
32 cm





Teleskop:
56–67 cm



17 350	Saughaltegriff
	ABS-Kunststoff, Gummi, Edelstahl
	Befestigung durch arretierbare Sicherheits-Saugnapfe
	Mindestfliesengröße 14 × 14 cm
→	Länge: 32 cm
∅	Sauger: 12 cm
	60 kg
	nur auf glatten Untergründen mind. 1,5 cm von Fugen entfernt anbringen



17 362	Teleskop-Saughaltegriff
	ABS-Kunststoff, Gummi, Edelstahl
	Befestigung durch arretierbare Sicherheits-Saugnapfe
	Mindestfliesengröße 14 × 14 cm
↔	ausziehbar von 56–67 cm
∅	Sauger: 12 cm
	60 kg
	nur auf glatten Untergründen mind. 1,5 cm von Fugen entfernt anbringen



Sicherheits-Stützklappgriff Edelstahl, 60 cm HMV-Nr. 04.40.05.1211	
17 560	→ 60 cm, Edelstahl
17 660	→ 60 cm, Edelstahl, weiß beschichtet
	Oberflächenprägung für mehr Griffsicherheit
	Befestigungsplatte: ca. 27 × 10 cm
\varnothing	Rohr: ca. 32 mm
	130 kg
	mit Standard-Befestigungsmaterial

NEU
jetzt auch
in weiß
erhältlich



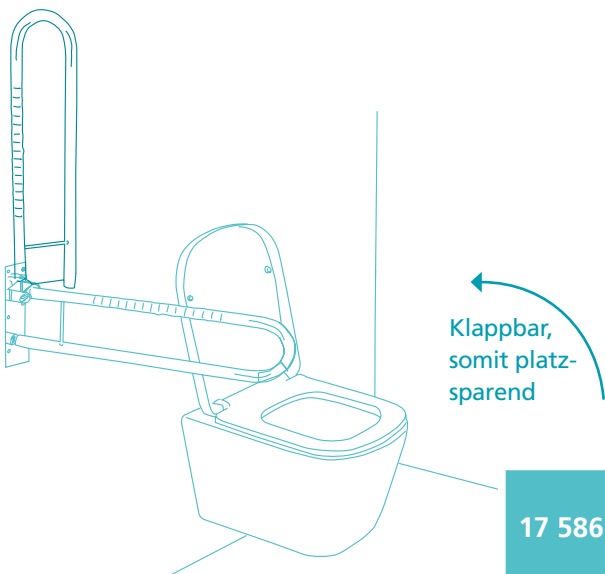

Sicherheits-Stützklappgriff Edelstahl, 85 cm HMV-Nr. 04.40.05.1212	
17 585	→ 85 cm, Edelstahl
17 685	→ 85 cm, Edelstahl, weiß beschichtet
	Oberflächenprägung für mehr Griffsicherheit
	Befestigungsplatte: ca. 27 × 10 cm
\varnothing	Rohr: ca. 32 mm
	130 kg
	mit Standard-Befestigungsmaterial



Klappbar,
somit platz-
sparend

Oberflächenprägung
für mehr Griffsicherheit

Sicherheits-Stützklappgriff Edelstahl, mit Toilettenpapierhalter HMV-Nr. 04.40.05.1228	
	Oberflächenprägung für mehr Griffsicherheit
→	85 cm
	Befestigungsplatte: ca. 27 × 10 cm
\varnothing	Rohr: ca. 32 mm
	130 kg
	mit Standard-Befestigungsmaterial



Einsatz-Bidet

18 000	○	weiß
18 001	●	grün
18 002	●	blau
↕ schlagfester Kunststoff		
passend für alle Standard-Toiletten		

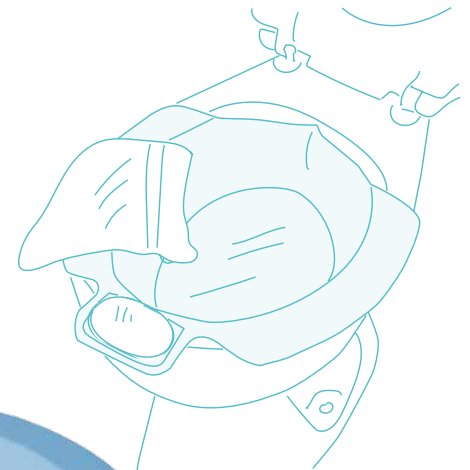
Erhältlich
in 3 Farben

i

DUSCH- UND BADESCHUTZ

- vollständig in Wasser eintauchbar
- Polyurethan
- 100 % wasserdicht
- Beinmodelle mit rutschfester Sohle
- wiederverwendbar und strapazierfähig
- für Erwachsene und Kinder
- latexfrei

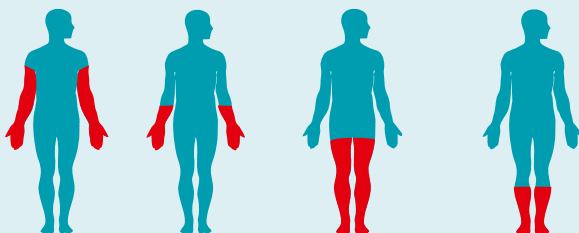

Oberarm Unterarm Oberschenkel Unterschenkel

Dusch- und Badeschutz,
wiederverwendbar**18 400** Oberarm, klein

→ ca. 66 cm Ø ca. 19 cm

18 405 Unterarm, klein

→ ca. 44 cm Ø ca. 18 cm

18 410 Oberarm, groß

→ ca. 80 cm Ø ca. 26 cm

18 415 Unterarm, groß

→ ca. 52 cm Ø ca. 23 cm

rutschfest:

18 420 Oberschenkel, klein

→ ca. 84 cm Ø ca. 31 cm

18 425 Unterschenkel, klein

→ ca. 52 cm Ø ca. 34 cm

18 430 Oberschenkel, groß

→ ca. 112 cm Ø ca. 47 cm

18 435 Unterschenkel, groß

→ ca. 63 cm Ø ca. 39 cm

Ober- und Unterschenkel:
Mit rutschfester Sohle



Schützt zuverlässig gegen Wassereinwirkung beim Duschen oder Baden



Dusch- und Badeschutz mit Ring, wiederverwendbar	
18 450	Fuß/Knöchel
→	ca. 27,9 cm Ø Ring: ca. 20 cm
18 451	Bein, kurz
→	ca. 58,4 cm Ø Ring: ca. 25,5 cm
18 452	Bein, lang
→	ca. 106,6 cm Ø Ring: ca. 25,5 cm
18 453	Arm, kurz
→	ca. 55,9 cm Ø Ring: ca. 15 cm
18 454	Arm, lang
→	ca. 99,1 cm Ø Ring: ca. 15 cm
18 455	Hand
→	ca. 30,5 cm Ø Ring: ca. 15 cm



Bein



Arm



Hand



Fuß/Knöchel

i

WANNEN- UND DUSCHEINLAGEN, KOPFPOLSTER

- Softschaum/Kunststoff
- pflegeleicht
- rutschhemmend
- antibakteriell
- TÜV-GS geprüft



Wannen-einlage
in neuer
Größe!

Sicherheits-Wanneneinlage

18 600	○	weiß, Maße: ca. 36 × 92 cm
18 601	●	grau, Maße: ca. 36 × 92 cm
18 602	●	blau, Maße: ca. 36 × 92 cm
18 603	●	beige, Maße: ca. 36 × 92 cm
		Maschinenwäsche bis 30 °C

NEU

Sicherheits-Wanneneinlage

18 610	○	weiß, Maße: ca. 36 × 71 cm
18 611	●	grau, Maße: ca. 36 × 71 cm
18 612	●	blau, Maße: ca. 36 × 71 cm
18 613	●	beige, Maße: ca. 36 × 71 cm
		Maschinenwäsche bis 30 °C

Sicherheits-Duscheinlage

18 620	○	weiß
18 621	●	grau
18 622	●	blau
18 623	●	beige
		ca. 55 × 55 cm
		Maschinenwäsche bis 30 °C



Kopfpolster	
18 640	○ weiß
18 641	● grau
18 642	● blau
18 643	● beige
	↕ ca. 22 × 32 cm
	Maschinenwäsche bis 30 °C



Wanneneinlage »GUMMI«	
18 700	○ weiß, Maße: ca. 76 × 35 cm
18 701	● blau, Maße: ca. 76 × 35 cm
18 730	○ weiß, Maße: ca. 91 × 35 cm
18 731	● blau, Maße: ca. 91 × 35 cm
	Naturkautschuk
	rutschhemmende Oberfläche
	pflegeleicht
	extrastarke Saugnäpfe an der Unterseite
	PVC-frei
	Maschinenwäsche bis 40 °C

Oberseite



Unterseite

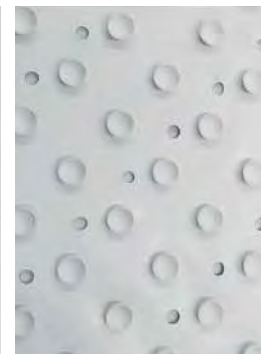

Duscheinlage »GUMMI«	
18 750	○ weiß, Maße: ca. 55 × 55 cm
18 751	● blau, Maße: ca. 55 × 55 cm
	Naturkautschuk
	rutschhemmende Oberfläche
	pflegeleicht
	extrastarke Saugnäpfe an der Unterseite
	PVC-frei
	Maschinenwäsche bis 40 °C





Badethermometer, Schiffchenform

18 950

○ weiß

18 955

● blau

Kunststoff

quecksilberfrei



197 × 37 mm



sundo
HOMECARE

IM ALLTAG



i

TRINKBECHER BUNT

Unsere Trinkbecher BUNT mit Tee- und/oder Breiaufsatz sind eine wertvolle Hilfe. Die unterschiedlichen Trinköffnungen können das Trinken warmer und kalter Flüssigkeiten ermöglichen.

Trinkbecher im Set mit beiden Aufsätzen haben den Vorteil, dass aus einem Trinkbecher mit dem passenden Aufsatz sowohl getrunken als auch Brei zu sich genommen werden kann.



Erhältlich
in 6 Farben

Halterung für Trinkbecher

20 000	Kunststoff
	2 Griffe
	weiß
	PVC-frei

passend für Trinkbecher 20 010–20 667



Anwendungsbeispiel



Die passende Einhand-Halterung,
Art.-Nr. 20759, finden Sie auf Seite 51.



GENIAL EINFACH

Ein Standardbecher – immer passende Aufsätze und Halterungen!

Schluß mit dem Suchen der passenden Becher zu den benötigten Aufsätzen! Alles passt zusammen und ist somit nicht nur im Homecare-Bereich, sondern auch in Kliniken und Pflegeeinrichtungen mühelos einsetzbar.

4 verschiedene Aufsätze:



Langes Mundstück:
Tee-Aufsatz



Langes Mundstück:
Brei-Aufsatz



Kurzes Mundstück:
Tee-Aufsatz





Kurzes Mundstück:
Brei-Aufsatz

Kombinationsmöglichkeiten:



Erhältlich in 6 Farben:		Transparent	Rot	Blau	Grün	Orange	Gelb	
Langes Mundstück	1	mit Tee-Aufsatz	20 010	20 110	20 210	20 310	20 410	20 510
	2	mit Brei-Aufsatz	20 020	20 120	20 220	20 320	20 420	20 520
	3	Set Tee & Brei	20 030	20 130	20 230	20 330	20 430	20 530
	4	Set Tee & Brei, mit Halter	20 031	20 131	20 231	20 331	20 431	20 531
Kurzes Mundstück	5	mit Tee-Aufsatz	20 032	20 132	20 232	20 332	20 432	20 532
	6	mit Brei-Aufsatz	20 034	20 134	20 234	20 334	20 434	20 534
	7	Set Tee & Brei	20 036	20 136	20 236	20 336	20 436	20 536
	8	Set Tee & Brei, mit Halter	20 037	20 137	20 237	20 337	20 437	20 537

Trinkbecher mit Nasenausschnitt

20 600	● blau
20 601	○ weiß-transparent
20 602	● rot
Kunststoff	
	250 ml
	spülmaschinenfest
	autoklavierbar bis 130 °C



20 633 Trinkbecher mit Nasenausschnitt, flexibel

● blau, klein (59 ml)
Kunststoff
BPA- und latexfrei
Trinken ohne Kopfneigung
 spülmaschinenfest



Einen Trinkbecher mit Nasenausschnitt und Henkel, Art.-Nr. 21 400, finden Sie auf Seite 57.





i TRINKBECHER CAMOCUP®

- Noppen im Unterlippenbereich regen den Schluckmechanismus an
- Breite Griffrielen für sicheren Halt
- Kein Henkel – lockert die Gesichtsmuskulatur beim Umfassen des Bechers mit den Händen
- Extra breiter Boden für stabilen Stand
- Signalrote Farbe zur besseren Wahrnehmung





CamoCup®
der Trink(lern)becher für ALLE

Trinkbecher »CamoCup®«

20 638	● rot
20 639	● petrol
Kunststoff, frei von PVC, Phthalaten und Bisphenol A	
lebensmittelecht, unzerbrechlich	
	Füllmenge: 20 ml–120 ml, in 20-ml-Schritten skaliert
↑	ca. 10 cm
	spülmaschinenfest
sterilisierbar (Dampf oder Mikrowelle)	



Weitere Tassen-Becher
finden Sie auf Seite 57.

Trichter-Trinkbecher	
20 650	1 Becher mit Trichter-Aufsatz
20 652	2 Becher mit Trichter-Aufsatz und Halter
20 660	3 Trinkbecher-Set: Tee, Brei (langes Mundstück), Trichter-Deckel
20 661	4 Trinkbecher-Set mit Halter: Tee, Brei (langes Mundstück), Trichter-Deckel, Halter
20 666	5 Trinkbecher-Set: Tee, Brei (kurzes Mundstück), Trichter-Deckel
20 667	6 Trinkbecher-Set mit Halter: Tee, Brei (kurzes Mundstück), Trichter-Deckel, Halter
	Kunststoff, transparent
	ca. 200 ml
	spülmaschinenfest
	dampfsterilisierbar bis 120 °C
	graduiert



Trichter-Trinkbecher mit 5 verschiedenen Aufsätzen:



Trichter-Aufsatz

Langes Mundstück:
Tee-Aufsatz





Langes Mundstück:
Brei-Aufsatz

Kurzes Mundstück:
Tee-Aufsatz

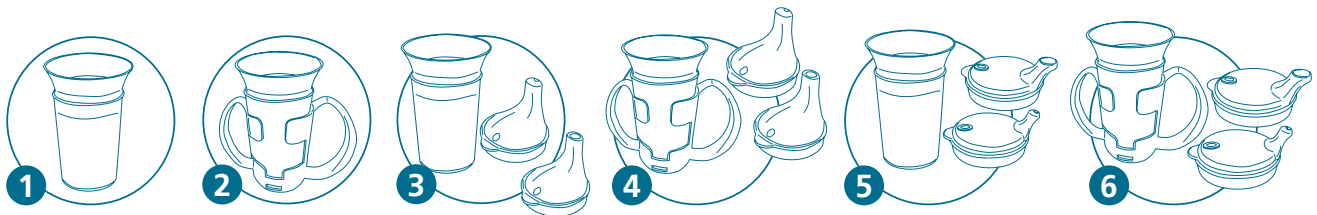
Kurzes Mundstück:
Brei-Aufsatz

Erhältliche Varianten:



20 750	Novo-Becher
	Kunststoff, transparent
	auslaufsicher
	mit innenliegendem Strohhalm
	ca. 250 ml
	mikrowelleneeignet
	spülmaschinenfest
	autoklavierbar bis 130 °C



Erleichtert das Trinken im Liegen

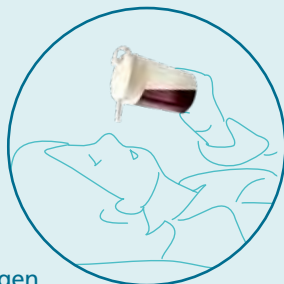

20 759	Haltegriff für Trinkbecher
	Kunststoff, gelb
	1 Griff
	spülmaschinenfest
Passend für Trinkbecher 20 001–536/20700–750 und für Rillenbecher 21 000–21 020	



Anwendungsbeispiel

 Eine Trinkbecher-Halterung mit zwei Griffen finden Sie auf Seite 48.



Alle Becher und Aufsätze auf dieser Doppelseite sind miteinander kombinierbar!



i

RILLENBECHER

- Die Rillenbecher sind nahezu auslaufsicher durch ein Ventil im Deckel – IDEAL zum Trinken im Liegen!
- Vertiefungen im Becher ermöglichen festen Halt beim Trinken
- Dosierung der Flüssigkeit durch Öffnen/Schließen der beiden Löcher im Deckel
- Nicht für kohlen säurehaltige Getränke geeignet
- **NEU: passende Rillenkante separat erhältlich** (s. S. 125)



Erhältlich in 7 Farben



Rillenbecher mit Tee-Aufsatz

21 000	○	grau-transparent
21 011	●	blau
21 012	●	grün
21 013	●	gelb
21 014	●	pink
21 015	●	orange
21 016	●	violett

Kunststoff

 200 ml

 mikrowellengeeignet

 spülmaschinenfest

 autoklavierbar

Nahezu auslaufsicher

S.A.N.-Kunststoff

Rillenbecher ohne Deckel	
21 000-01	○ grau-transparent
21 000-07	○ glasklar
21 011-01	● blau
21 012-01	● grün
21 013-01	● gelb
21 014-01	● pink
21 015-01	● orange
21 016-01	● violett
Kunststoff	
	200 ml
	mikrowellengeeignet
	spülmaschinenfest
	autoklavierbar



Erhältlich
in 8 Farben



Trinktemperatur
kalt bis lauwarm
(bis 38 °C)

Trinktemperatur
zu heiss (über 38 °C)

21 018 Rillenbecher mit Temperaturanzeige	
Kunststoff, transparent	
	200 ml
	mikrowellengeeignet
	spülmaschinenfest
	autoklavierbar



21 020 Rillenbecher-Set	
Becher mit Tee- und Brei-Aufsatz	
Kunststoff	
	200 ml
	mikrowellengeeignet
	spülmaschinenfest
	autoklavierbar

Praktisch
im Set



Die passende Rillenkanne,
Art.-Nr. 27 108, finden Sie auf Seite 125.



Das passende Trinkglas ohne Rillen,
Art.-Nr. 21 772, finden Sie auf Seite 59.





i

DOPPELWANDIGE THERMOBECHER

- Doppelwandige Thermobecher halten warme Getränke länger warm und Kaltgetränke länger kühl
- Ermöglichen die Flüssigkeitsaufnahme in der eigenen Trinkgeschwindigkeit



21 100 Trinkbecher »THERMO«

Kunststoff, blau-grau/Deckel transparent

ideal für Heiß- und Kaltgetränke

doppelwandig, mit Isolierung



ca. 200 ml



spülmaschinenfest

Thermobecher-Set »905«

21 130 ● Set, Tee & Brei, blau

21 132 ● Set, Tee & Brei, signalrot

Kunststoff, mit Thermofunktion (doppelwandig)

Tee- und Breiaufsatz

nahezu auslaufsicher

erleichtert das Trinken im Liegen



ca. 180 ml



mikrowelleneeignet



spülmaschinenfest



autoklavierbar bis 125 °C

Innen konische Form, ersetzt Nasenbecher

Praktisch
im Set



Trinkbecher-Set, 2 Henkel	
21 200	elfenbein
21 201	pastell-grün
21 202	pastell-blau
21 205	transparent
Kunststoff (PP)	
Tee- und Strohhalm-Aufsatz, transparent	
	ca. 200 ml
	mikrowellengeeignet
	spülmaschinenfest
	autoklavierbar bis 125 °C

**Praktisch
im Set**



Strohhalm-Aufsatz

Tee-Aufsatz

21 220	Klarsicht-Trinkbecher, 2 Henkel
	glasklar, weiß
	Kunststoff
	große, angewinkelte Ergonomiegrieffe
	breite Standfläche
	extra schwer (ca. 195 g)
	ca. 300 ml
	mikrowellengeeignet
	spülmaschinenfest



21 222	Klarsicht-Trinkbecher mit 2 Henkeln, Set
	glasklar, transparent
	Kunststoff
	Tee- und Strohhalm-Aufsatz
	mit 2 Griffen
	extra breite Standfläche mit Rand
	102 g
	ca. 240 ml, graduiert
	mikrowellengeeignet
	spülmaschinenfest (Oberkorb) bis 40 °C





Inklusive Teeaufsatz
(abnehmbar)



Trinkbecher »HANDYCUP«

21 250 ● transparent

21 251 ● grün-transparent

21 252 ● blau-transparent

21 253 ● rot-transparent

Kunststoff (FA)

Teeaufsatz

schräge Form, extra kräftige Griffe

ca. 200 ml

mikrowellengeeignet

spülmaschinenfest

i

»STEHAUF«-BECHER

- Der gewölbte Boden des Stehaufbechers richtet den Becher von selbst auf, auch wenn er schief abgestellt wird
- Die nach hinten gebogenen, stabilen Griffe erleichtern das Festhalten des Bechers

»STEHAUF«-Becher

21 260 ● rot

21 262 ○ weiß

Kunststoff (SAN)

Stehaufbecher mit Teeaufsatz

schräge Form, extra kräftige Griffe

115 g

153 × 110 × 117 mm

250 ml

spülmaschinenfest bis max. 65 °C



Signalfarbe
Rot



Formgebung kann das Schlucken erleichtern.



21 280	Tassen-Becher
	SAN, elfenbeinfarben
	spezielle Formgebung leitet die Flüssigkeit in die Mitte des Mundes
	schwerer Boden sorgt für Standsicherheit
	ca. 240 g
	ca. 240 ml
	mikrowellengeeignet
	spülmaschinenfest

21 283	Tassen-Becher mit Standfuss
	PP, rot
	mit großem Standfuß
	spezielle Formgebung leitet die Flüssigkeit in die Mitte des Mundes
	schräge Form, extra kräftige Griffe
	ca. 140 g
	ca. 240 ml, graduiert bis 150 ml
	mikrowellengeeignet



Weitere Trichter-Becher finden Sie auf Seite 51.



21 300	Kunststoff-Schnabeltasse
	weiß, Kunststoff, 2 Henkel
	200 ml
	spülmaschinenfest
	autoklavierbar



21 330	Porzellan-Schnabeltasse
	weiß, Porzellan, 2 Henkel
	200 ml
	spülmaschinenfest
	autoklavierbar



Trinkbecher-Set mit 2 Henkeln »816«

21 420	●	Set, transparent
21 422	●	Set, gelb-transparent
21 424	●	Set, orange-transparent
21 426	●	Set, blau-transparent
21 430	●	Set, rot-transparent
		PP, bruchfest
		mit Deckel für Tee & Brei, transparent
		stabile, sichere Handhabung
	☕	ca. 220 ml, graduert
	🔥	mikrowellengeeignet
	🧼	spülmaschinenfest

2 Henkel geben zusätzlichen Halt



»SASSCUP« – Anti-Klecker-Becher – Trinkbecher für Erwachsene

21 540	●	grau
21 542	●	rot
		PP
		auch bei eingeschränkter Fingerfunktion oder Zittern verwendbar
		Fließgeschwindigkeit 15–18 ml/s gegen Verschlucken
		Becherreinigung bis 120 Grad beim Trinken möglich
	☕	150 ml
	🧼	spülmaschinenfest (Oberkorb)



21 552 »HandSteady« Trinkbecher mit drehbarem Griff





	weiß
	PP/Silikondichtung
	360° drehbarer Griff für 4 Finger
	auch bei eingeschränkter Fingerfunktion oder Zittern einsetzbar
	Kippfunktion des Bechers mit Hand oder Mund auslösbar
	☕ 250 ml
	🔥 mikrowellengeeignet
	🧼 spülmaschinenfest
	📄 autoklavierbar



21 555 Trinkbecher mit Strohhalmöffnung, auslaufsicher

	Hartplastik
	großer Griff für Links- und Rechtshänder
	fest verschraubbarer Deckel mit Strohhalmöffnung, auslaufsicher
	☕ 200 ml
	🧼 spülmaschinenfest bis 80 °C



21 772	Trinkglas, blau
	blau
	SAN-Kunststoff, PVC-frei
	nahezu unzerbrechlich
	60 g
	250 ml
	mikrowellen- und gefriergeeignet
	spülmaschinenfest



Anwendungsbeispiel



Anwendungsbeispiel





21 900	Strohhalhalter
	weiß
	Kunststoff
	hält Strohhalme bis zu einem Durchmesser von 6 mm an Glas-, Becher- oder Flaschenrändern
	spülmaschinenfest

21 902	Strohhalhalter »ROT«
	rot
	Kunststoff
	hält Strohhalme bis zu einem Durchmesser von 6 mm an Glas-, Becher- oder Flaschenrändern
	Pack à 5 Stück

i

TRINKHALME MIT EINWEG-VENTIL

- kann das Saugen und Schlucken vereinfachen
- ein spezielles Ventil verhindert den Rückfluss von Flüssigkeit – auch beim Entfernen der Lippen vom Halm
- keine übermäßige Luftaufnahme erforderlich

21 930	Trinkhalm mit Einweg-Ventil und Halter
	Set inkl. Halter
	Kunststoff
	für Flüssigkeiten von 0–85 °C
	25/18 cm
	6 mm
	Pack à 2 Stück



NEU







Anwendungsbeispiel



Schraubverschluss ist auch als Eierbecher nutzbar!



Warmhalteteller mit Deckel	
22 000	blau/weiß
22 002	beige
	Kunststoff
	2-geteilt mit großem Einfüllstutzen für heißes Wasser
∅	ca. 22 cm
↑	ca. 3,5 cm
	mikrowelleneignet
	spülmaschinenfest



Unterseite

22 020 Teller mit Randerhöhung »DELUXE«	
	weiß
	Melamin
	rutschfeste Gummifüße
∅	ca. 20 cm
	spülmaschinenfest



Unterseite

22 022 Teller mit Randerhöhung, oval	
	PP
	rutschfeste Gummifüße
	28 x 19,3 cm
↑	3,6/2,8 cm
	mikrowellenfest
	spülmaschinenfest bis 90 °C (ohne Füße)

Ein erhöhter und ein abgeschrägter Rand ermöglichen einhändiges Essen



Unterseite

Teller mit Randerhöhung

22 030	○	weiß
22 032	●	rot
		Kunststoff
		rutschfest, mit großem Saugnapf
	∅	ca. 24 cm
	↑	ca. 6 cm
		mikrowellengeeignet bis 70 °C (ohne Saugnapf)
		spülmaschinenfest (ohne Saugnapf)

22 035 Teller mit Randerhöhung, hoch

		weiß
		Melamin
		erhöhter Seitenrand
	∅	ca. 20 cm
	↑	ca. 3/1,3 cm
		spülmaschinenfest



Unterseite

22 040 Teller mit Einteilung

		weiß
		Melamin
		mit rutschfesten Füßen
	∅	ca. 22 cm
	↑	ca. 3 cm
		spülmaschinenfest

22 042 Teller mit Einteilung und Saugnapf

		weiß
		Kunststoff
		rutschfest, mit großem Saugnapf
	∅	ca. 23 cm
	↑	ca. 6 cm
		mikrowellengeeignet bis 70 °C (ohne Saugnapf)
		spülmaschinenfest (ohne Saugnapf)

22 043 Einhandteller »FRAU KETTNER«

		weiß
		Melamin
		zum einhändigen Schneiden, Zubereiten und Essen
		mit unterschiedlichen Fixierzylindern, erhöhtem Rand und Saucenschräge
		rutschfest und stapelbar
		ca. 730 g
	∅	ca. 25,5 cm
	↑	ca. 3,15 cm max.
		spülmaschinenfest



Silikonfüße an der Unterseite

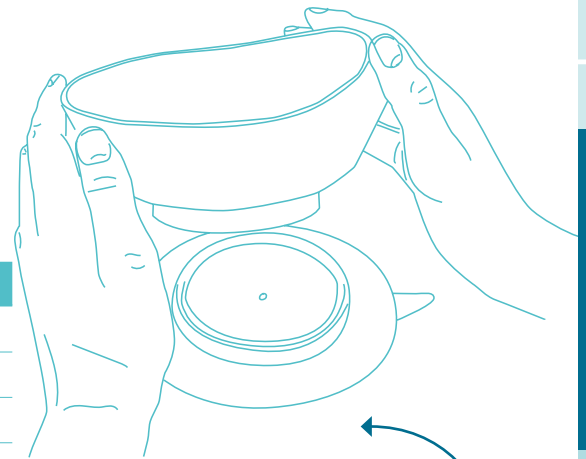

Suppenschale mit Randerhöhung und Saugnapf

22 050	○	weiß
22 052	●	signalrot
Kunststoff		
rutschfest, mit großem Saugnapf		
∅	ca. 15 cm	
↑	7,5/7 cm	
	mikrowelleneeignet bis 70 °C (ohne Saugnapf)	
	spülmaschinenfest (ohne Saugnapf)	

Großer Saugnapf an der Unterseite

i

THERMO-MELAMIN-GESCHIRR

- Unter den rutschsicheren, abnehmbaren Griffen befinden sich Einfüllstutzen für heißes oder kaltes Wasser
- Ein Anti-Rutsch-Ring verhindert ungewolltes Verrutschen
- Optisch porzellanähnliches Material
- Leicht & leise
- Bruchstabil



Einfüllstutzen für heißes oder kaltes Wasser



22 060	Thermoteller »201«
rot-weiß	
Melamin, PP, TPE	
	450 g
∅	25,5 cm
↑	4,2 cm
	spülmaschinenfest

22 064	Thermoschale »203«
rot-weiß	
Melamin, PP, TPE	
	291 g
	Füllmenge: 200 ml
∅	19,1 cm
↑	6,5 cm
	spülmaschinenfest





Optisch porzellan-
ähnliches Material

»Verstecker«, schräger
Innenboden und Überhang
erleichtert einhändiges Essen



22 070 Teller, klein »902«

rot-weiß

Melamin

∅ 20 cm

↑ 3,5 cm

300 g



spülmaschinenfest



22 074 Teller, groß »901«

rot-weiß

SAN, BPA-frei

∅ 27 cm

↑ 3 cm

280 g



mikrowellengeeignet



spülmaschinenfest



22 078 Schüssel »903«

rot-weiß

Melamin

∅ 15,5 cm

↑ 3,5 cm

155 g



spülmaschinenfest





Auch in Signalrot



Großer Saugnapf an der Unterseite

Eierbecher mit Saugnapf	
22 085	○ weiß, paarweise
22 087	● signalrot, paarweise
	Kunststoff
	rutschfest, mit großem Saugnapf
	∅ ca. 4,7 cm
	spülmaschinenfest (ohne Saugnapf)

22 100	Tellerranderhöher
	weiß
	Kunststoff
	3 Klammern zum Festklemmen an den Tellerrand
	∅ passend für Teller von ca. 23–28 cm
	↑ 3,2 cm
	spülmaschinenfest



22 110	Tellerranderhöher »EXTRA«
	weiß
	Kunststoff
	3 Klammern zum Festklemmen an den Tellerrand
	Rand nach innen gewölbt, verhindert das Herausrutschen der Speisen
	∅ passend für Teller von ca. 19–28 cm
	↑ 3,2 cm
	spülmaschinenfest



22 125	Tellerranderhöher
	transparent
	Acryl
	aufsteckbar
	∅ passend für Teller von ca. 25,5–28 cm
	↑ 3,2 cm
	spülmaschinenfest bis 70 °C



22 130 Tellerränderhöher »ROT«

rot

Kunststoff

3 Klammern zum Festklemmen an den Tellerrand

Rand nach innen gewölbt,
verhindert das Herausrutschen der Speisen

∅ passend für Teller von ca. 19–28 cm

↑ ca. 3,5 cm

 spülmaschinenfest

Anwendungsbeispiel



Mit 3 Klammern
zum Festklemmen
an den Tellerrand



Einhandteller mit Fixierstiften finden Sie auf Seite 62.

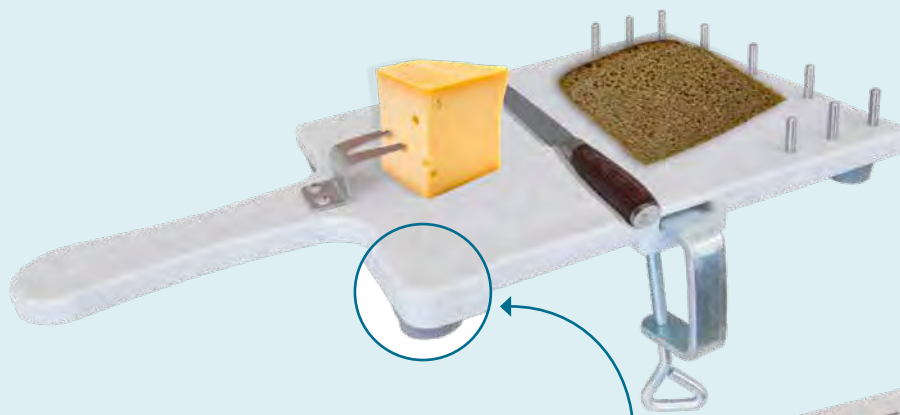

Zur
Einhand-
bedienung

Gumminoppen
an der Unterseite

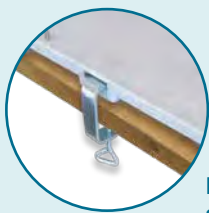

Rutschfest durch
Schraubzwinge

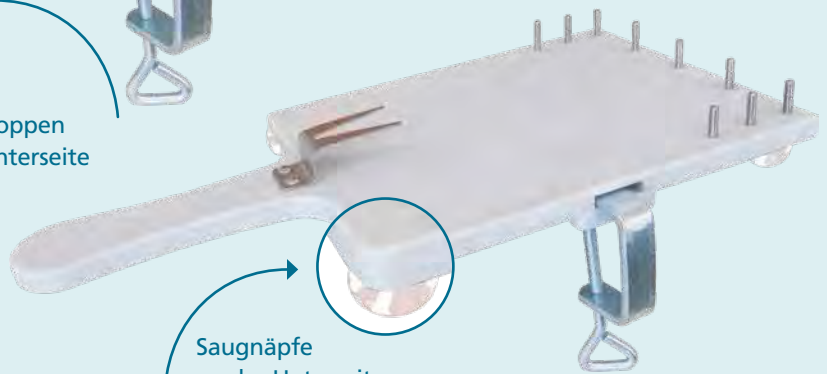

Saugnapfe
an der Unterseite

22 200 Küchenbrett mit Haltegabel

grau

Kunststoff/Edelstahl

rutschfest durch Unterseite mit
Gumminoppen und Schraubzwinge
mit Haltegabel und Dornen
gegen Verrutschen der Speisen

↗ ca. 23 × 18 cm

22 202 Küchenbrett mit Haltegabel und Saugnapfen

grau

Kunststoff/Edelstahl

mit 9 Haltestiften, Haltegabel,
Schraubzwinge und Saugnapfen

↗ ca. 24,5 × 18,5 cm (ges. 38 cm)

 spülmaschinenfest bis 60 °C



i

KÜCHENBRETT HOLZ

Das Küchenbrett aus Gummibaumholz verbindet schickes Design mit praktischem Nutzen. Mit den verschiedenen Ein-sätzen können etwa Gemüse oder Käse einhändig gehobelt oder geraspelt werden.

Der passende Auffangbehälter nimmt alles auf. Die Fixierstifte halten größeres Gemüse zum Schneiden sicher am Platz.



22 204	Küchenbrett Holz
	Gummibaumholz, Edelstahl
	mit Schüssel und 3 Arbeitseinsätzen
	erleichtert Speisezubereitungen mit einer Hand
	ca. 44 × 30 × 5,2 cm
	Einsätze: 20 × 14 cm
	spülmaschinenfest (Edelstahlteile)

Auffangschale



Fixierstifte



Edelstahleinsätze



Abdeckplatte

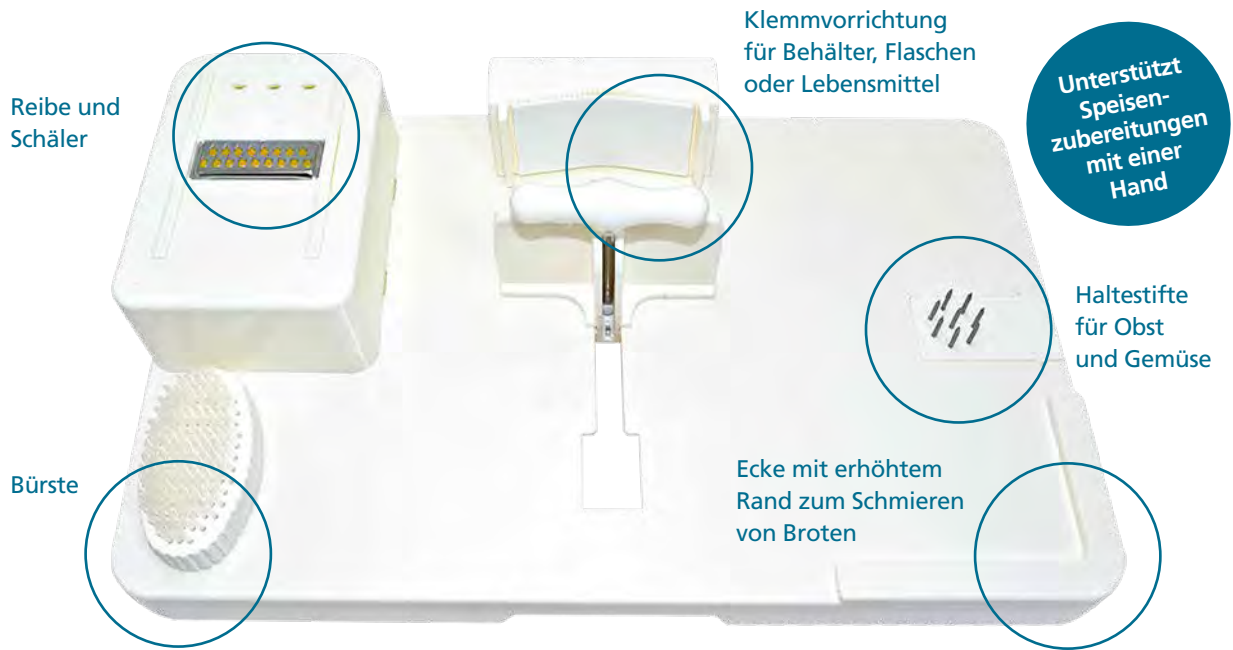

**22 205** Küchen-Arbeitsstation »UNIVERSAL«

weiß

Kunststoff/Edelstahl

rutschfeste Unterseite mit Gummipoppen und zusätzlichen Saugnäpfen

↕ ca. 50 × 30 cm

↑ Höhe (Platte): ca. 3,5 cm, Gesamthöhe: ca. 14,5 cm

📦 1,7 kg

🧼 spülmaschinenfest bis 70 °C (ohne Saugnäpfe und Bürste)



etac

22 206 Fixierbrett »FIX«

weiß/schwarz

Kunststoff/Edelstahl

zum Fixieren von Gegenständen

kann rutschfest montiert und sowohl für Rechts- als auch für Linkshänder angepasst werden

mit dem großflächigen Schieber lassen sich Gegenstände einfach und sicher fixieren

inkl. Saugnäpfe



Ecke mit erhöhtem Rand zum Schmieren von Broten

↕ ca. 31,5 × 29,5 cm



📦 1,3 kg

🧼 spülmaschinenfest



Schneidebrett »SB«	
22 207	SB 07, Basismodell mit erhöhtem Eckrand
22 208	SB 10, mit zusätzlichen kleinen Haltestiften für Käse etc.
22 209	SB 11, mit zusätzlichen großen Haltestiften für Kartoffeln etc.
	Polysterol, Edelstahl, PC/ABS
	rutschfest, Ecke mit erhöhtem Rand durch Haltestifte
	ca. 35 x 25 x 1 cm
	spülmaschinenfest



22 215 Schneidebrett mit hohen Seiten	
	schwarz
	lebensmittelgeprüfter Kunststoff (PE-LLD)
	Schneidefläche mit Neigung nach hinten, um Flüssigkeiten aufzufangen, erhöhte Seitenränder
	29 x 34 x 4,5 cm
	spülmaschinenfest



**22 220** Brotschmierbrett

weiß

Kunststoff

erhöhter Rand an einer Seite

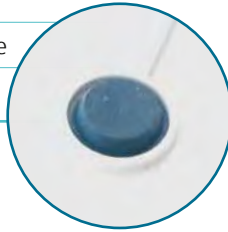
↙ ↘
ca. 18 × 19 cmNoppen an
der Unterseitezum Auflegen
an Kanten**22 222** Brotschmierbrett »EXTRA«

weiß

Kunststoff

↙ ↘
ca. 26 × 18 cmAnti-Rutsch-Noppen
an der Unterseiteerhöhter Rand
an zwei Seiten**22 224** Brotschmierbrett »NO-8«

weiß

Kunststoff

mit 8 Noppen gegen Verrutschen
der Speisen↙ ↘
ca. 18 × 18 cm

spülmaschinenfest

Anti-Rutsch-Noppen
an der Unterseitemit 8 Noppen
gegen Verrutschen
der Speisen



Abbildung bestehend aus 22 232 und 22 239 Anwendungsbeispiel

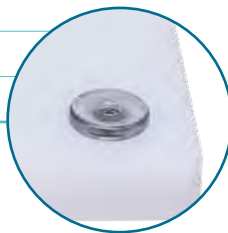

Abbildung bestehend aus 22 230 und 22 239

Essbrettchen »900«	
22 230	● rot
22 232	● gelb
Melamin	
ohne Zubereitungshilfe	
erhöhter Rand an 3 Seiten	
Unterseite mit Anti-Rutsch-Ring	
	ca. 22 x 17 x 1,55 cm
	360 g
	spülmaschinenfest

22 239 Zubereitungshilfe »960« für Essbrettchen	
weiß	
Kunststoff (PC)	
am erhöhten Rand des Brettchens aufsetzen	
Stifte halten die Speise am Platz (z. B. für Brötchen, Gemüse)	
	ca. 10,5 x 5,5 x 2,7 cm
	spülmaschinenfest

TIPP:
Zusammen bestellen

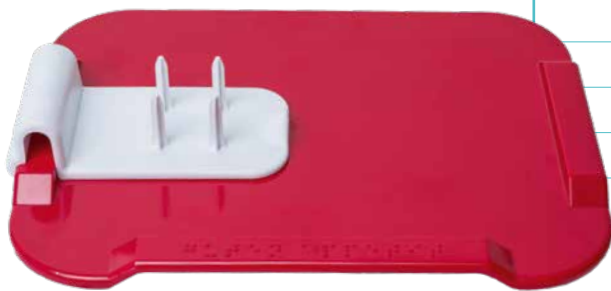

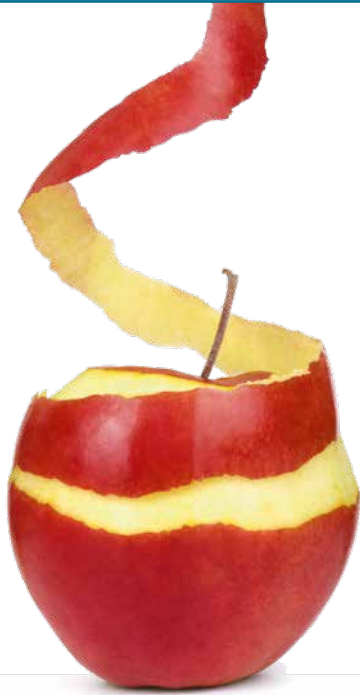

22 252 Obst- und Gemüseschäler zur Einhandbedienung

grau/metallfarben

Kunststoff/Edelstahl

rutschfest durch 3 Saugnäpfe

Ø Griff: 25 mm

Zum einhändigen Schälen von Obst, Gemüse etc.



Durch 3 Saugnäpfe
bequem mit einer
Hand nutzbar

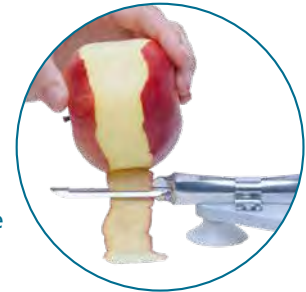

22 270 Pfannenhalter

weiß

Metalldraht, beschichtet

mit Saugnäpfen

↗ Breite: ca. 22 cm, Höhe: ca. 13 cm



Hält die Pfanne zur
Einhandbedienung
am Platz

i

ANTI-RUTSCH-PRODUKTE

Anti-Rutsch-Produkte verhindern ungewolltes Wegrutschen verschiedenster Gegenstände. Beim Essen bleiben Besteck, Teller oder Gläser sicher auf den Unterlagen stehen. Das erleichtert die Nahrungsaufnahme.

Die Rollenware kann individuell zugeschnitten und für verschiedenste Einsatzbereiche genutzt werden (z. B. als Unterlage für Bewegungstrainer).

Selbstklebende Streifen können unter Sitzkissen eingesetzt werden, aber auch zur Ummantelung von Griffen, Bestecken, Stiften etc.

Auch Verschlussöffner mit rutschsicheren Oberflächen sind nützliche Helfer.



Dycem

Verschlussöffner	
22 300	gelb
	für Flaschen
	Ø ca. 5 cm
22 305	gelb
	für Dosen und Gläser
	Ø ca. 12 cm
	Kunststoff, latexfrei
	beidseitig rutschfest
	klebt nicht, geruchlos, farbfest





Unterseite

Dycem

22 309 Anti-Rutsch-Becherhalter

blau

Kunststoff, latexfrei

verhindert Kippen oder Rutschen

für Gefäße mit einem Durchmesser
zwischen 60 und 80 mm

Anwendungsbeispiel (ohne Tasse)

Für die Verwendung
an Griffen aller Art

Anwendungsbeispiel (ohne Gabel)

22 310 Anti-Rutsch-Streifen

blau

Kunststoff, latexfrei

selbstklebend

40 × 3 cm

Dicke: 0,8 mm

Pack à 3 Stück



Dycem





Dycem

Antirutsch-Unterlagen					
	∅	rund, ca. 14 cm			Rolle à 200 cm, 40 cm breit
22 314	●	blau	22 340	●	blau
22 315	●	rot	22 341	●	rot
	∅	rund, ca. 19 cm			Rolle à 200 cm, 20 cm breit
22 319	●	blau	22 343	●	blau
22 320	●	rot	22 344	●	rot
	↙↘	ca. 25×18 cm			Rolle à 914 cm, 40 cm breit
22 325	●	blau	22 346	●	blau
22 326	●	rot	22 347	●	rot
	↙↘	ca. 35×25 cm			
22 335	●	blau			
22 336	●	rot			
		Kunststoff, latexfrei			
		beidseitig rutschfest			
		klebt nicht, geruchlos, farbfest			



Zur Montage unter Hängeschränken



22 400	Universal-Verschlussöffner
	weiß
	Kunststoff mit Gummilippe
	Montage unter Hängeschränken
	für Flaschen und Gläser
	für Verschlussgrößen mit einem Durchmesser von 1,5–8,5 cm

22 410 Universal-Verschlussöffner »GELB«

gelb

Kunststoff

erleichtert das Aufdrehen von Schraubdeckeln

konisch zulaufend

**Gummi-Verschlussöffner****22 420** ● blau**22 422** ● rot

erleichtert das Aufdrehen von Schraubdeckeln

mit Kegelgriff

innen und außen geriffelt

für Drehverschlüsse mit einem Durchmesser von ca. 2,5–7,5 cm

**22 425** Verschlussöffner, biegsam

blau

Kunststoff, rutschsicher

vereinfacht das Öffnen von Flaschen und Gläsern

∅ ca. 5 cm

☐ paarweise

**22 435** Zugdeckel-Öffner »EXTRA«

weiß

Kunststoff

erleichtert das Öffnen von Dosen mit Ringverschluss

↙ 15×18 cm

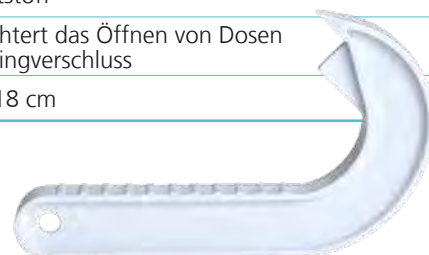







22 440	Schraubverschlussöffner
	blau
	Kunststoff
	rutschsichere Greiffläche, geriffelte Innenseite
	geeignet für Drehknöpfe und Verschlüsse mit einem Durchmesser von ca. 2–3,5 cm



22 444	Schraubverschlussöffner »EXTRA«
	orange
	Kunststoff
	zum leichten Öffnen von Flaschendrehschlüssen mit einem Durchmesser bis ca. 3 cm
	geriffelte, konische Innenseite
	→ ca. 11 cm



	Schraubverschlussöffner »CAP OFF«	
22 446		einzeln
22 447		Display à 12 Stück
		weiß
		Kunststoff (POM)
		öffnet fast alle Kartons und Flaschen mit Schraubverschlüssen
		14 × 16 × 1,5 cm
		spülmaschinenfest bis 100 °C

22 460	Einhand-Multi-Öffner	
		weiß
		Kunststoff
		rutschsichere Fixierung ermöglicht das Öffnen von Schraubdeckeln mit einer Hand
		für Flaschen, Gläser und Dosen bis zu einem Durchmesser von ca. 12 cm





22 530	Chefmesser mit Rundgriff
	schwarz
	Kunststoff/Edelstahlklinge
	mit anatomischem Rundgriff, kann das Greifen erleichtern
	zum Schneiden von Gemüse und Fleisch
	spülmaschinenfest bis 70 °C

22 531	Brotmesser mit Rundgriff
	schwarz
	Kunststoff/Edelstahlklinge
	mit anatomischem Rundgriff, kann das Greifen erleichtern
	zum Schneiden von Brot und weichen Gemüsen
	spülmaschinenfest bis 70 °C



i EASI-GRIP®

- Weicher Kunststoffgriff im 90°-Winkel
- Hält Hand und Handgelenk in natürlicher Position
- rustfest, auch bei nassen oder rutschigen Händen
- Kann das Halten und Schneiden mit einer Hand erleichtern
- Kunststoff/Edelstahl, spülmaschinenfest



22 540	EASI-GRIP® Allzweckmesser
	grau-grün
	fein gezackte Klinge mit Gabelfunktion an der Spitze
→	Klingenlänge: ca. 14 cm, Gesamtlänge: ca. 21 cm

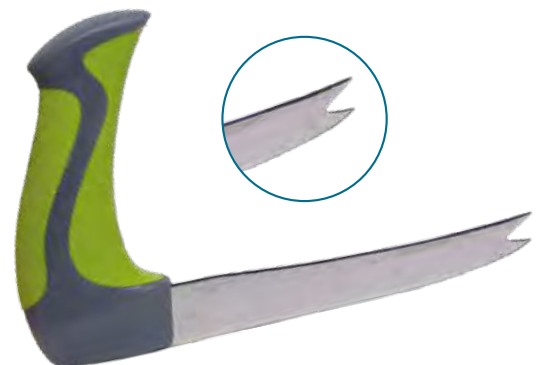

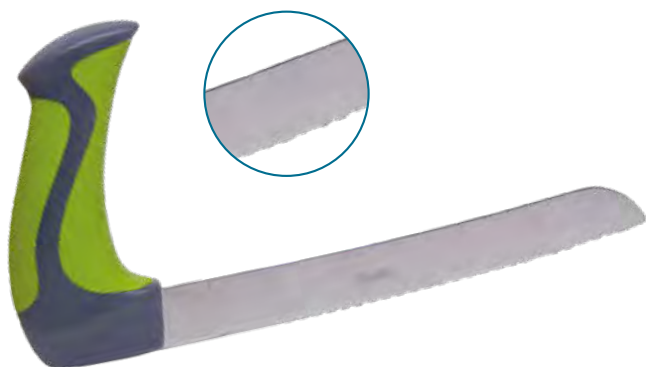

22 541	EASI-GRIP® Brotmesser
	grau-grün
	Klinge mit leichtem Wellenschliff
→	Klingenlänge: ca. 20 cm, Gesamtlänge: ca. 26 cm

22 542	EASI-GRIP® Kochmesser, glatt
	grau-grün
	glatte Klinge
→	Klingenlänge: ca. 18 cm, Gesamtlänge: ca. 24 cm

22 546	Bratengabel
	schwarz-weiß
	Kunststoff
→	Zinken: 7 cm, gesamt: 19,5 cm
→	Klingenlänge: ca. 14 cm, Gesamtlänge: ca. 21 cm



22 595	Schnittfeste Handschuhe
	grau meliert
	Kunststoff, Glasfaser, Elasthan
	zur Vermeidung von Schnittwunden durch Klagen, Reiben, Scheren etc. (kein Stichschutz)
	Universalgröße
↕	ca. 23 × 15 cm
📄	26 g/Stück
📄📄	paarweise



Schnittfestes Material aus Kunststoffen, Glasfaser und Elasthan

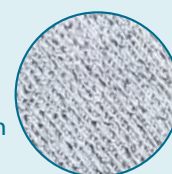

Anwendungsbeispiel (ohne Messer)

📄 Eine selbstöffnende Multifunktionsschere Art.-Nr. 26 540, auch zum Schneiden von Geflügel, Fleisch und Pizza, finden Sie auf Seite 122.





i

SPEISESET MIT SIGNALWIRKUNG

- Signalrotes Geschirrsset zur besseren Wahrnehmung
- Kann das Essen mit einer Hand unterstützen
- Spülmaschinen- und mikrowellenfest (ohne Saugnäpfe!)



Anwendungsbeispiel

Set
inklusive
Besteck

22 602 Speise-Set »EXTRA«

Set bestehend aus:

- Teller mit Randerhöhung
- Suppenschale mit Randerhöhung
- Tellerranderhöher
- Eierbecher mit Saugnäpf
- Becher mit Nasenausschnitt
- Trinkbecher mit Tee- und Breiaufsatz
- 4-tlg. Besteck-Set, Kunststoff/Edelstahl

Griffverdicker »UNIVERSAL ERGONOMISCH«, paarweise

22 610 ● blau

22 611 ● rot

22 612 ● hellgrau

Kunststoff

gerillter, konischer Griff mit jeweils gerader und sternförmiger Aufnahme

zum Aufstecken auf Bestecke, Stiele etc.

flexibel und rutschfest

66 g

10×4,3×4,3 cm



spülmaschinenfest bis 70 °C

Pack à 2 Stück



Neue
FarbenGerade und
sternförmige Aufnahme

22 616	Griffverdicker »UNIVERSAL SOFT«	
	grau	
	Silikon	
	massiver, etwas schwerer Anti-Rutsch-Griff zum Aufstecken auf handelsübliche Bestecke, Stifte, Werkzeuge etc.	
	 112 g	
	 12,4 cm	
	 außen: 32/36 mm	
	 spülmaschinenfest	



Besteckhalter mit Schlaufe	
22 620	 M mittelgroße Hand, beige
22 621	 L große Hand, blau
22 622	 S für Kinder, bunt
	Besteck (max. 13 mm breit, 3 mm hoch) wird in der eingenähten Tasche verstaut und mit dem Gurt an der Hand fixiert
	Gurtband aus Kunststoff







22 623	Besteck- und Utensilienhalter »UNIVERSAL«	
	schwarz	
	Kunststoff, Gurtband Baumwolle	
	Universalgröße	
	 Tasche 7,6 x 2,5 cm	
	 waschbar bis 30 °C	



22 624	Besteckhalter	
	schwarz	
	Klettband, Kunststoff	
	Universalgröße, passend für Flex- und Big-Grip-Besteck	

Kann das Essen bei eingeschränkter Hand- und Gelenkbeweglichkeit erleichtern







Edelstahl-Besteck »SELECT«	
22 630	 Messer, gerade, 195 mm
22 631	 Wiegemesser, 140 mm
22 632	 Gabel, gerade, 180 mm
22 633	 Gabel, Rechtshänder, 185 mm
22 634	 Gabel, Linkshänder, 185 mm
22 635	 Löffel, gerade, 180 mm
22 636	 Löffel, Rechtshänder, 185 mm
22 637	 Löffel, Linkshänder, 185 mm
	ergonomischer Kunststoffgriff
	 spülmaschinenfest

22 640 Besteck-Set, Konturgriff

Set 4-teilig:
gezahntes Messer, Gabel, Esslöffel, Teelöffel
elfenbeinfarben

Kunststoff (Griff), Edelstahl

-  45–60 g
-  Griffdurchmesser: ca. 28 mm
-  Grifflänge: ca. 12,7 cm
-  spülmaschinenfest



Anwendungsbeispiel

Leichtgewichtbesteck, gerade

22 650 Set 4-teilig:
Messer, Gabel, Esslöffel, Teelöffel

22 651 Messer

22 652 Gabel



22 653 Esslöffel

22 654 Teelöffel

Edelstahl, beschichtet

Schaumstoffgriff mit Fingerkonturen

BPA-, Phtalat- und Latex-frei

-  Griffdurchmesser: ca. 28 mm
-  bis ca. 12 cm
-  Handwäsche



Leichtgewichtbesteck, gebogen

22 655 Set 3-teilig:
Messer, Gabel, Esslöffel für **Rechtshänder**

22 656 Set 3-teilig:
Messer, Gabel, Esslöffel für **Linkshänder**

22 660 Messer, 90° gebogen (Wiegemesser)

Gabel, 40° abgewinkelt:

22 661 Linkshänder

22 662 Rechtshänder





Löffel, 40° abgewinkelt:

22 663 Linkshänder

22 664 Rechtshänder

Edelstahl, beschichtet

Schaumstoffgriff mit Fingerkonturen

-  40–46 g
-  Griffdurchmesser: ca. 28 mm
-  Grifflänge: 11,5 cm
-  Handwäsche

Geeignet für
Personen mit
eingeschränkter
Greiffähigkeit
und Armkraft

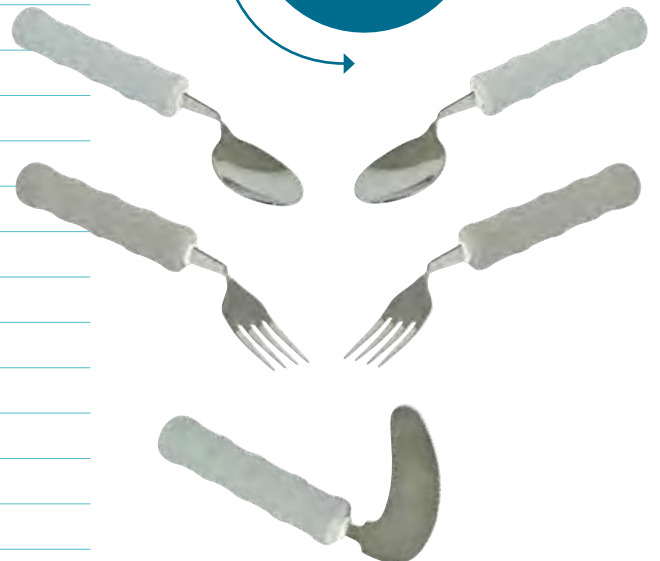



i

GEBOGENES BESTECK

- Für Personen mit schwachen motorischen oder muskulären Fähigkeiten
- Die gebogene Form ermöglicht ein leichteres Halten und Essen, ohne den Arm zu beugen
- Besonders für Alzheimer-Patienten und Autisten geeignet
- Auch mit signalrotem Griff erhältlich
- Kunststoff (PP, TPE)
- Mikrowellengeeignet
- Spülmaschinenfest



Für Rechtshänder



Für Linkshänder



Besteck, gebogen	
Gabel, gebogen, für Rechtshänder	
22 670	● anthrazit/weiß
22 671	● rot/weiß
Löffel, gebogen, für Rechtshänder	
22 672	● anthrazit/weiß
22 673	● rot/weiß
Gabel, gebogen, für Linkshänder	
22 674	● anthrazit/weiß
22 675	● rot/weiß
Löffel, gebogen, für Linkshänder	
22 676	● anthrazit/weiß
22 677	● rot/weiß
	☐ ca. 41 g
	→ ca. 16,5 cm



Erhältlich auch in rot/weiß



Beidhändig zu verwenden



Doppelseitige Klinge mit Wellenschliff

22 679	Universal-Messer
	rot/weiß
→	Klingenlänge: ca. 11 cm
↑	Griffhöhe: ca. 11 cm



Für Rechtshänder





Für Linkshänder



Kinderbesteck, gebogen	
22 680	Kinder-Gabel-Löffel, gebogen, für Rechtshänder
	● blau/weiß
22 681	Kinder-Löffel, gebogen, für Rechtshänder
	● blau/weiß
22 682	Kinder-Gabel-Löffel, gebogen, für Linkshänder
	● grün/weiß
22 683	Kinder-Löffel, gebogen, für Linkshänder
	● grün/weiß
	📦 ca. 39 g
	→ ca. 14,5 cm





Für Kinder bis **8 Jahre**

22 700	Besteck-Set »AUTONOM«
	Set 4-teilig: Messer mit Wellenschliff, Gabel, Esslöffel, Teelöffel
	grau-türkis
	Edelstahl, Griff TPR
	selbststehend, ermöglicht leichteres Greifen und Ablegen des Bestecks
	rutschfeste Gummierung auf der Griffunterseite
	90–100 g
	spülmaschinenfest





22 702	Besteck-Set »CHIC«
	Set 4-teilig: Messer mit Wellenschliff, Gabel, Esslöffel, Teelöffel
	schwarz-metallic
	Edelstahl, Griff TPR
	bequemes Festhalten durch leichten, ergonomischen Softgriff
	ansprechendes Design
	67–80 g
	spülmaschinenfest



22 707	Besteck-Set »SOFT«
	Set 4-teilig: Messer mit Wellenschliff, Gabel, Esslöffel, Teelöffel
	grau-schwarz
	Edelstahl, Griff TPR
	großer Softgriff mit rutschfester Gummierung
	67–80 g
	spülmaschinenfest



22 710	Besteck-Set »PRAKTISCH«
	Set 4-teilig: Messer mit Wellenschliff, Gabel, Esslöffel, Teelöffel
	schwarz
	Edelstahl, Griff TPR
	großer Griff mit Rillung im oberen Bereich ermöglicht bequemes Halten
	rutschfeste Gummierung auf der Griffunterseite
	74–87 g
	spülmaschinenfest



Besteck-Set »FLEX«, schwarz

22 728

Set 4-teilig:

Messer, Gabel, Esslöffel, Teelöffel

22 730

Messer, schwarz

22 732

Gabel, schwarz

22 733

Esslöffel, schwarz

22 735

Teelöffel, schwarz

rutschfester, gerillter Vollgummigriff/Edelstahl

→ Grifflänge: 11 cm

65–81 g

spülmaschinenfest

Löffel und Gabel biegsam und individuell anpassbar bis 90°



Besteck-Set »FLEX«, rot

22 729

Set 4-teilig:

Messer, Gabel, Esslöffel, Teelöffel

22 736

Messer, rot

22 737

Gabel, rot

22 738

Esslöffel, rot

22 739

Teelöffel, rot

rutschfester, gerillter Vollgummigriff/Edelstahl

→ Grifflänge: 11 cm

65–81 g

spülmaschinenfest

Signalrot für bessere Wahrnehmung



Den passender Besteckhalter, Art.-Nr. 22 624, finden Sie auf Seite 81.



»BIG-GRIP« Besteck	
22 750	Set 5-teilig: Messer, Gabel, Esslöffel, Teelöffel, Kinderlöffel
22 751	Set 4-teilig: Messer, Gabel, Esslöffel, Teelöffel
22 760	Messer, Glattschliff
22 761	Messer, Wellenschliff
22 762	Gabel
22 763	Esslöffel
22 764	Kinderlöffel
22 765	Teelöffel
22 767	Suppenlöffel
	rutschfester Vollgummigriff, stoßdämpfend
	→ Grifflänge: 11 cm
	∅ Griffdurchmesser: 3,5 cm
	 ca. 80 g, je Besteckteil
	 spülmaschinengeeignet



Löffel und Gabel biegsam und EINMAL individuell anpassbar bis 90°

Rutschfester Vollgummigriff

Auch für Personen mit eingeschränkter Kontrolle der Hände



»BIG-GRIP« Besteck mit Gewicht	
22 770	Messer
22 772	Gabel
22 773	Esslöffel
22 775	Teelöffel
22 777	Suppenlöffel
	rutschfester Vollgummigriff, stoßdämpfend
	 ca. 170 g je Besteckteil
	 spülmaschinengeeignet



Löffel und Gabel biegsam und EINMAL individuell anpassbar bis 90°



22 780	Besteck-Set »BIEGSAM«
	Set 4-teilig: Messer mit Wellenschliff, Gabel, Esslöffel, Teelöffel
	grau
	Edelstahl, Griff TPR
	extra schwere Ausführung
	großer, gummierter Griff erleichtert das Halten
	individuelle Anpassung bei Gabel und Löffel möglich
	178–185 g
	spülmaschinenfest



	Besteck-Set »FLEX GEWICHT«
22 781	Set 4-teilig: Messer, Gabel, Löffel, Teelöffel
	schwarz
	Edelstahl, Griff TPR
	rutschfester, gerillter Vollgummigriff
	schwere Ausführung
	165–175 g
	spülmaschinenfest

22 782	Besteck-Set »EDELSTAHL«, extraschwer
	Set 4-teilig: Messer mit Wellenschliff, Gabel, Esslöffel, Teelöffel
	silber
	Edelstahl, Griff TPR
	extra schwer
	optisch ansprechend und stilvoll
	192–200 g
	spülmaschinenfest

	»MAARON-CARE«-Löffel, rot
22 790	→ groß, 15 cm (Erwachsene)
22 791	→ klein, 13 cm (Kinder)
	auch als Fütterlöffel verwendbar
	Vertiefung schmal und flach
	bruchfest und stabil (nicht für Personen mit Beißreflex!)
	spülmaschinenfest



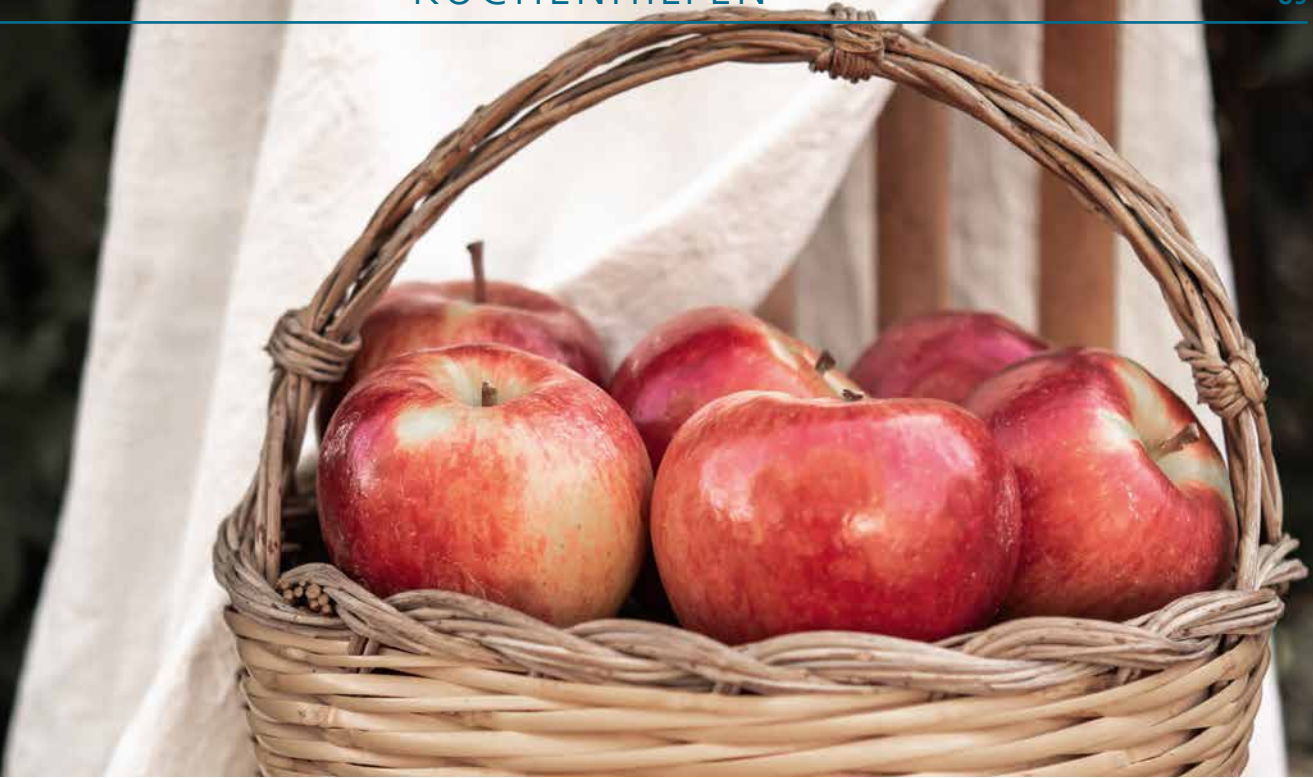

i

»GOOD GRIPS« KÜCHENHILFEN

- Besonders für Personen mit eingeschränkter Greifkraft
- Rutschfester Vollgummigriff



22 820 Obst- & Gemüseschäler Y, breit

→ Gesamtlänge ca. 13 cm

 Handwäsche



22 822 Obst- & Gemüseschäler, lang

→ Gesamtlänge ca. 19 cm

 spülmaschinengeeignet





i

LÄTZCHEN

Lätzchen können den Alltag erheblich erleichtern. Zur Auswahl stehen sowohl Einmal-Lätzchen als auch abwischbare sowie komplett waschbare Varianten.

Beschichtungen verhindern ein Durchweichen auf die Kleidung, Auffangtaschen vermeiden ein Herunterfallen der Speisereste. Verschlüsse für den Halsbereich gibt es je nach Bedarf zum Knöpfen, Kletten oder Binden.



Mit Auffangtasche und Druckknopfverschluss





Frottee-Lätzchen	
23 000	○ weiß
23 001	● blau
23 002	● grün
Oberseite 80 % Baumwolle, 20 % Polyester, PU-Beschichtung auf der Rückseite	
mit Auffangtasche und Druckknopfverschluss	
	ca. 45 × 90 cm
	waschbar bis 95 °C

23 010 Lätzchen aus Folie	
	weiß
	wasserundurchlässige Kunststoffolie
	mit Auffangtasche und Klettverschluss
	ca. 40 × 60 cm
	waschbar bis 90 °C





Lätzchen »KARIERT«	
23 020	● blau
23 021	● grün
23 022	● rot
	 Oberseite 100 % Polyester, wasserundurchlässige Beschichtung auf der Rückseite Druckknopfverschluss
	 ca. 45 × 90 cm
	 waschbar bis 60 °C



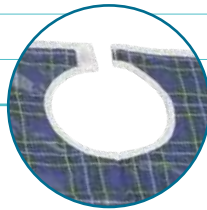

23 040 Lätzchen »KARIERT«, abwischbar	
	blau-grün
	 wasserundurchlässige Kunststoffolie mit Klettverschluss
	 ca. 45 × 90 cm
	 Handwäsche

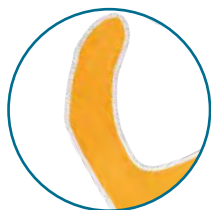

23 050 Einmal-Schutzservietten	
	weiß
	feuchtigkeitsundurchlässiges Papier mit blauer PP-Folie
	 zum Binden, mit Auffangtasche
	 ca. 64 × 36 cm
	 Pack à 50 Stück



23 060 Handtuch-Lätzchen mit Schlaufen, unbeschichtet	
	gelb
	100 % Baumwolle (Frottee unbeschichtet)
	leicht saugend
	lange Schlaufen zum Binden können eine sichere Befestigung ermöglichen
	 ca. 50 × 110 cm
	 waschbar bis 95 °C

**23 071** Frottee-Lätzchen mit Schlaufen, beschichtet

blau

80 % Baumwolle, 20 % Polyester

feuchtigkeitsundurchlässige PU-Beschichtung

leicht saugend

lange Schlaufen zum Binden können eine sichere Befestigung ermöglichen

ca. 48 x 100 cm

waschbar bis 95 °C

**NEU****23 080** Lätzchen mit knöpfbare Auffangtasche

türkis gemustert

Polyester/POM/Nylon

flüssigkeitsundurchlässig

mit und ohne Auffangtasche nutzbar

Klettverschluss

abwischbar

Gesamtgröße: ca. 119 x 62 cm

mit geknöpfter Tasche ca. 90 x 62 cm

abwischbar

Mit und ohne geknöpfter Auffangtasche



Brandhemmendes Material

23 090 Raucherlätzchen

blau

brandhemmendes Material, schmilzt nicht, bildet keine Brandlöcher

zum Binden, mit Auffangtasche

ca. 61 x 91 cm

Handwäsche

23 100 Schmuck-Serviettenkettchen

silber

zum Fixieren von Servietten

mit Clips

ca. 53 cm





Einnehmebecher ohne Deckel	
24 020	○ transparent
24 021	● gelb
24 022	● blau
24 023	● grün
24 024	● rot
	Kunststoff
	‡ graduiert
	☕ 30 ml
	📦 Karton à 4.800 Stück
Passend für 24 020–24 024:	
24 025	Deckel, weiß
	📦 Karton à 4.000 Stück



Erhältlich in 5 Farben

ideal für die Reise



24 030 Teleskop-Becher	
	transparent
	Kunststoff
	zusammenfaltbar
	☕ 130 ml



Edelstahlbecher	
24 053	☕ 0,03 l
24 055	☕ 0,05 l
	Edelstahl

Tages-Medikamentendosierer

24 100	○	weiß, einzeln
24 101	●	weiß, einzeln
24 105	○	Pack à 5 Stück, weiß
24 120	○	Karton à 200 Stück, weiß

Kunststoff

mit Schiebedeckel und Beschriftungsfeld

4 Fächer:
Morgen, Mittag, Abend, Nacht

↕ ca. 22 × 6 cm



Mit 4 beschrifteten Fächern

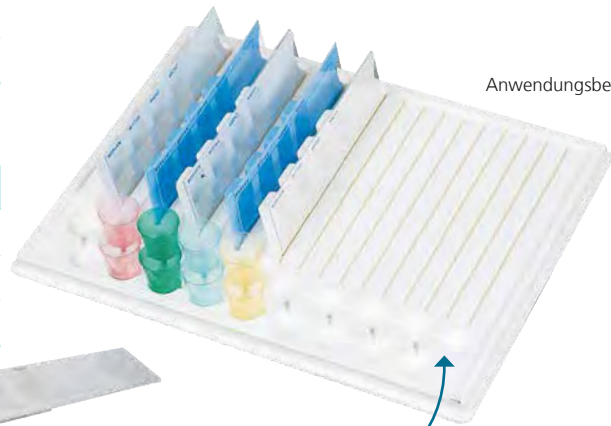

Anwendungsbeispiel

24 130 Medikamententablett

weiß

Kunststoff

↕ ca. 43 × 33 cm

Für 19 Einnehmebecher
und 19 Tages-Dispenser

NEU

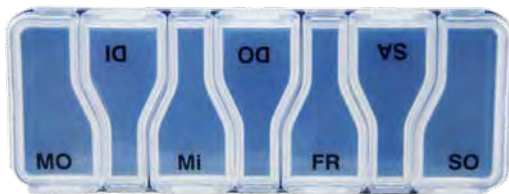

Medi-7 uno

24 150	○	weiß
24 152	●	blau

Wochendispenser mit 7 Fächern

↕ Dispenser ca. 13,5 × 4,2 × 2,2 cm

↕ Einzelfach ca. 2 × 4,2 × 1,7 cm

24 188 Blisterstift, mit Spitze

Kunststoff/Gummi

zum leichteren Herausdrücken von
Tabletten/Spitze schneidet/sticht durch
die Folie der Verpackung

→ 15,5 cm

∅ 1 cm

Zum leichten
Herausdrücken

Mit Depotfach



24 200 Tablettenausdrücker

weiß/grau

Kunststoff

2-teilig mit Depotfach

Ermöglicht einhändiges Ausdrücken
von Blisterverpackungen

24 203	Tablettendose, klein
	weiß
	3 Fächer ohne Beschriftung
	mit Klappdeckel



24 204	Tablettendose, gross
	weiß
	4 Fächer mit Beschriftung: morgens, mittags, abends, nachts
	mit Schiebedeckel



	Tablettendose 7+1
24 208	transparent
	8 Fächer mit Beschriftung: tageweise + Zusatzfach
	einzelne Klappfächer



	Medi-7 quattro
24 215	○ weiß
24 216	● grün
	Tagesdispenser mit 4 Fächern
	↕ Dispenser ca. 11,2×4,7×1,7 cm
	↕ 3 Einzelfächer ca. 2,3×3,8×1,5 cm
	↕ 1 Einzelfach ca. 2,8×3,8×1,5 cm

NEU



	Tablettendose, 4 Fächer
24 220	○ weiß-transparent
24 221	● blau-transparent
24 222	● grün-transparent
24 223	● rot-transparent
24 224	● orange-transparent
	Kunststoff
	4 Klappdeckel
	Beschriftung: morgens, mittags, abends, nachts
	↕ ca. 10×4 cm, 2 cm hoch

	Tablettendose, 3 Fächer
24 230	○ weiß-transparent
24 231	● blau-transparent
24 232	● grün-transparent
24 233	● rot-transparent
24 234	● orange-transparent
	Kunststoff
	3 Klappdeckel
	Beschriftung: morgens, mittags, abends
	↕ ca. 8×4 cm, 2 cm hoch





Wochenmedikamenten-Dispenser »7x4«

24 290	○	weiß	24 294	●	gelb
24 291	●	blau	24 295	●	orange
24 292	●	rot	24 296	●	lila
24 293	●	grün	24 299	◐	schwarz, Dispenser transparent
		Kunststoff			
		7 einzeln entnehmbare Tages-Dispenser: Montag bis Sonntag (seitlich beschriftet), farbig			
		Tagesdispenser mit Klappdeckel, 4-geteilt			
		Beschriftung: morgens, mittags, abends, nachts			
	↕	14 × 11,5 × 4,5 cm			



Wochenmedikamenten-Dispenser »7x3«

24 300	○	weiß	24 304	●	gelb
24 301	●	blau	24 305	●	orange
24 302	●	rot	24 306	●	lila
24 303	●	grün	24 309	◐	schwarz, Dispenser transparent
		Kunststoff			
		7 einzeln entnehmbare Tages-Dispenser: Montag bis Sonntag (seitlich beschriftet), farbig			
		Tagesdispenser mit Klappdeckel, 3-geteilt			
		Beschriftung: morgens, mittags, abends			
	↕	14 × 8,5 × 4,5 cm			



Medi-7 Medikamentendosierer	
24 310	○ weiß
24 311	● blau
24 312	● türkis
24 315	● colore (farbige Einzeldispenser)
Kunststoff	
7 einzeln entnehmbare Tages-Dispenser: Montag bis Sonntag	
4-geteilt, mit Schiebedeckel	
Beschriftung: morgens, mittags, abends, nachts	
	↕ ca. 12,5×5×11,5



Arzneikassette »SUNDO«

24 325	● rot
24 326	● blau
	Kunststoff
	7×4 Fächer mit Schiebedeckel
	Einteilung in Wochentage und Tageszeiten
↕	15×10×2,5 cm



Einteilung in Wochentage und Tageszeiten

Arzneikassette »DOSETT«

24 350	● rot
↕	15×10×2,5 cm
24 351	● blau
↕	15×10×2,5 cm
24 352	● türkis
↕	15×10×2,5 cm
24 360	● Maxi, rot
↕	20×13×3,0 cm
	mit Schiebedeckel und seitlich herausnehmbarer Tablettenschale
↕	7×4 Fächer

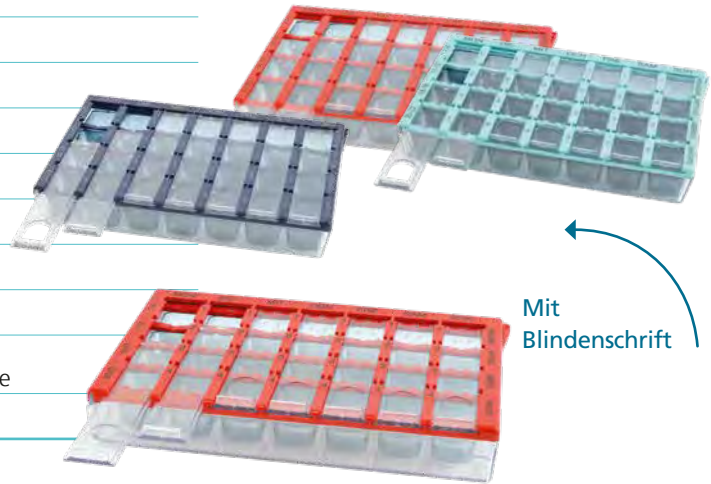
Mit
Blindschrift

i TABLETTENBOX MIT ALARMFUNKTION

Menschen, die unter Umständen nicht regelmäßig an die Einnahme ihrer Tabletten denken, kann die Pillenbox mit Alarm eine nützliche Hilfe sein. Sie erinnert mit einem Alarmton an die Einnahme der Tabletten.

24 382 Tablettenbox mit Alarmfunktion

	weiß
	Kunststoff
	2 Fächer mit transparentem Schiebedeckel
	Alarmzeit bis 99 Stunden, 59 Minuten einstellbar
↕	9×5×2,5 cm
🔋	50 g



Inkl. Batterie



i **TABLETTENTEILER**
 Tabletten dürfen häufig nicht als komplettes Exemplar eingenommen und müssen geteilt werden. Tablettenteiler können eine sinnvolle Hilfe zum Zerkleinern von Medikamenten sein, um kleine und große Tabletten in zwei oder mehrere gleich große Teile zu trennen.



Tablettenteiler »AWD«	
24 400	transparent
	Kunststoff, Edelstahlklinge
	mit Depotfach
	8×4×2,1 cm

Tablettenteiler	
24 410	blau
	Kunststoff, Edelstahlklinge
	mit Depotfach
	9×4×2,1 cm



Erhältlich in 7 Farben

Tablettenteiler »STANDARD COLOR«	
24 412	○ weiß
24 413	● blau
24 414	● grün
24 415	● rot
24 416	● violett
24 417	● orange
24 418	● hellblau
	Kunststoff, Edelstahlklinge
	mit Depotfach
	7×3×1,5 cm



Praktisch: mit drei Depotfächern

Tablettenteiler »EXTRA«	
24 440	weiß
	Kunststoff, Edelstahlklinge
	3 Depotfächer
	8×4×1,5 cm

24 444 Tabletteiler »T12«

weiß

mit Depotfach

Für 12 verschiedene Tablettenformen durch variable Kunststoffeinsätze

**24 450** Tabletteiler »KLARSICHT«

transparent

Kunststoff, Edelstahlklinge

mit Depotfach

 9×4×2,5 cm
**24 455** Tabletteiler PRO »KLARSICHT«

transparent

Kunststoff, Edelstahlklinge

mit Depotfach und Anti-Rutsch-Pillenhalterung

Klingenschutz

**24 460** Tabletteiler »MULTI SAFE«

grün-transparent

Kunststoff, Edelstahlklinge

hohe Sicherheit durch verdeckte Klinge – diese tritt nur beim Teilungsvorgang (mit geschlossenem Deckel) aus

 hohe Sicherheit durch verdeckte Klinge



**TEILEN
MAHLEN
AUFBEWAHREN**



Tablettenteiler »Medi-7 trio«	
24 466	○ weiß
24 467	● grau
Teilen, Mahlen, Aufbewahren	
	9,5 x 4 x 1,5 cm
mit Depotfach	



24 500	Tablettenteiler/Mörser »3 in 1 EXTRA«
	transparent
	Kunststoff, Edelstahlklinge
Teilen, Mahlen, Aufbewahren	
	ca. 9 cm
	ca. 5 cm



24 502	Tablettenteiler/Mörser »3 in 1«
	weiß
	Kunststoff, Edelstahlklinge
Teilen, Mahlen, Aufbewahren	
	ca. 7 cm
	ca. 5 cm

24 504	Tablettenteiler/Mörser »3 in 1«
	türkis
	Kunststoff, Edelstahlklinge
Teilen, Mahlen, Aufbewahren	
	ca. 7 cm
	ca. 4 cm



Tablettenmörser

24 600	● blau/transparent, glatt
24 603	● blau/transparent, geriffelt
Kunststoff, mit Schraubdeckel	
mit Depotfach	
Deckel zum Mahlen in glatt oder geriffelt erhältlich	
↑	ca. 10 cm
∅	ca. 5 cm

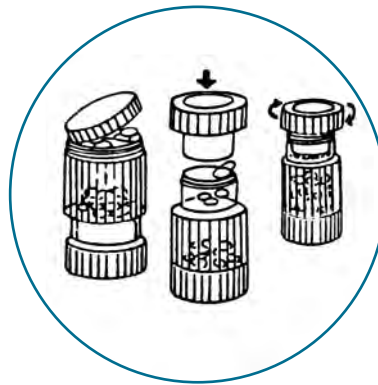
Deckel
glattDeckel
geriffelt

**FEINER
ZERKLEINERN**



Mörser »PORZELLAN«

24 707	∅ ca. 7 cm
24 709	∅ ca. 9 cm
24 712	∅ ca. 12,5 cm

weiß

mit Pistille

angerauter Boden



24 730 Mörser »EDELSTAHL«

Edelstahl, matt gebürstet,
Fuß mit Kunststoffring

mit Pistille

↑ 8 cm

∅ ca. 11 cm (innen)

Gewicht Stößel: ca. 250 g

i

STRUMPFANZIEHER

zum leichteren Anziehen von Strümpfen und Strumpfhosen



25 000 Strumpfanzieher »FOLIE«

weiß

elastische Kunststoffschale mit 2 Zugbändern

↔ Schalenbreite: 9,5–22 cm

→ ca. 104 cm



25 002 Strumpfanzieher »STABIL«

blau/weiß

stabile Kunststoffschale

2 Zugbänder mit Softgriffen

↔ Schalenbreite: 12 cm

→ ca. 90 cm

25 010 Strumpfanzieher »FROTTEE«

blau/weiß

Kunststoff, Nylon-Frottee-Überzug

elastische Kunststoffschale

→ ca. 90 cm



Robuste Nylon-Zugbänder

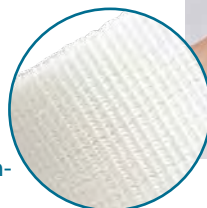

i

STRUMPFANZIEHER »ETAC SOCKY«

Die Strumpfanzieher können das Anziehen von kurzen und langen Strümpfen, Socken und Strumpfhosen erleichtern. Die Strümpfe gleiten leicht über den Nylonstoff, sodass die Nutzung auch für Menschen mit eingeschränkter Handfunktion möglich gemacht werden kann.

etac®

25 030 Strumpfanzieher »ETAC SOCKY«, kurz

kurz

Polyethylenfolie/Stoff aus Polyamid

für Strümpfe und Socken

→ ca. 40 cm



etac®

25 031 Strumpfanzieher »ETAC SOCKY«, lang

lang

Polyethylenfolie/Stoff aus Polyamid

für Strümpfe, Socken und Strumpfhosen

für das Anziehen von Strumpfhosen wird ein separates Verbindungsstück benötigt!

→ ca. 60 cm

ARION
simply smile

»ARION EASY-SLIDE« Anziehhilfe

25 036 S (Gr. 34–36)

25 037 M (Gr. 37–38,5)

25 038 L (Gr. 39–41)

25 039 XL (ab Gr. 42)

grün

Kunststoff

erleichtert das Anziehen von Kompressions-Strümpfen, Strumpfhosen und Ärmeln mit offener (Fuss-)Spitze

glattes, gleitfähiges, doppelwandiges Material



Handwäsche

NEU

Erhältlich
in
4 Größen



NEU



25 040	Sigvaris Gleitsocke
	blau
	Kunststoff
	erleichtert das An- und Ausziehen von Kompressions-Strümpfen mit offener Fußspitze
	extrem gleitfähiges Material
	ideal auf Reisen
	Handwäsche

»SIGVARIS SIM-SLIDE«, An- und Ausziehhilfe	
25 042	S (Gr. 34–36)
25 043	M (Gr. 37–38,5)
25 044	L (Gr. 39–41)
25 045	XL (ab Gr. 42)
	blau
	Kunststoff
	erleichtert das An- und Ausziehen von Kompressions-Strümpfen mit offener Fußspitze
	extrem gleitfähiges Material
	ideal auf Reisen
	Handwäsche

NEU



»SIGVARIS MAGNIDE ON/OFF«, An- und Ausziehhilfe	
25 046	blau, M (bis Gr. 40)
25 047	blau, L (ab Gr. 41)
	Kunststoff
	erleichtert das An- und Ausziehen von Kompressions-Strümpfen mit geschlossener Fußspitze
	glattes, gleitfähiges Material
	ideal auf Reisen
	Handwäsche

NEU



**25 050** Strumpfhosen-Anziehhilfe

weiß

elastische Kunststoffschale mit 2 Zugbändern

→ Schalenlänge: 22 cm
Gesamtlänge: ca. 110 cm

25 060 Strumpfanzieher mit Griff

weiß

Kunststoff

↔ Schalenbreite: ca. 10 cm

→ ca. 68 cm

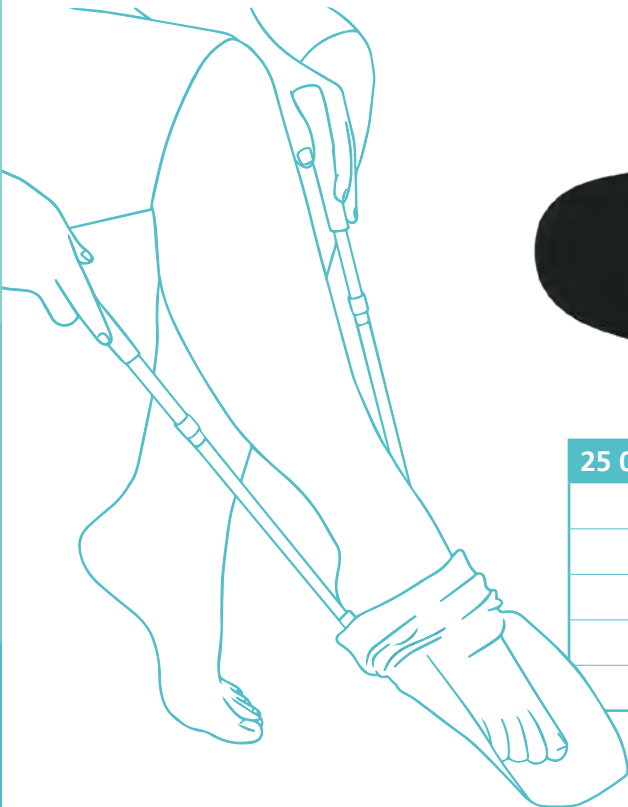

Ausziehbar

**25 070** Strumpfanzieher, teleskopierbar

schwarz

flexible Kunststoffschale, Metall

2 Teleskopschienen mit Griffen

↙ Schalengröße: 31,5 x 22,5 cm

↔ ca. 68–96 cm

i

»DOFF N'DONNER«

Der »DOFF N'DONNER« (DND) besteht aus einem sehr weichen Material und lässt Kompressionsstrümpfe schnell und schmerzfrei über das Bein gleiten. Der DND ist für ein selbstständiges An- und Ausziehen geeignet, aber auch durch den Gebrauch durch Pflegekräfte. Der Konus erleichtert das Auf- und Abrollen des Strumpfes auf den DND.

- weniger Kraftaufwand beim Auf- oder Abrollen der Strümpfe
- Kompressionsstrümpfe »gleiten« schmerzfrei über Wunden, Narben und offene Beine
- weiche Materialien wirken sich schonend auf die Strümpfe aus und können die Haltbarkeit verlängern



»DOFF N'DONNER«

25 080	Set, komplett
Ersatzteile, einzeln:	
25 082	An- und Ausziehhilfe (Manschette)
25 084	Auf- und Abrollhilfe »CONE«, mit Saugnapf

25 084

Kompressionsstrumpfanzieher »STANDARD«

Hilfsmittel zum Anziehen
von Kompressionsstrümpfen

25 100

Standard
HMV-Nr.: 02.40.01.3029

Drahtgestell mit gepolsterten Griffen



Maße: ca. 21 × 18 cm
Innenbreite: ca. 12 cm
Höhe: ca. 34 cm

25 105

Standard-Weit
HMV-Nr.: 02.40.01.3046

Drahtgestell weit, mit gepolsterten Griffen,
für kräftige Unterschenkel



Maße: ca. 21 × 18 cm
Innenbreite: ca. 14 cm
Höhe: ca. 34 cm

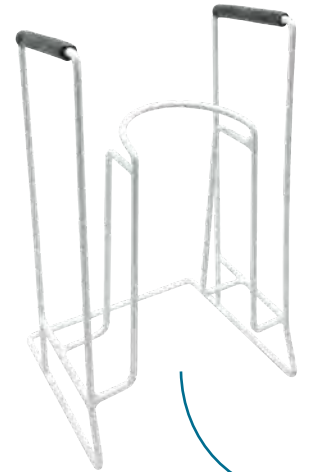

25 110

Kompressionsstrumpfanzieher »EXTRA«

HMV-Nr.: 02.40.01.3030

Hilfsmittel zum Anziehen
von Kompressionsstrümpfen

Drahtgestell mit bis zu 90° beweglichen Griffen



Maße: ca. 20,5 × 21 cm
Innenbreite: ca. 12 cm
Höhe inkl. Griffe: ca. 56 cm

bis 90°
beweglich

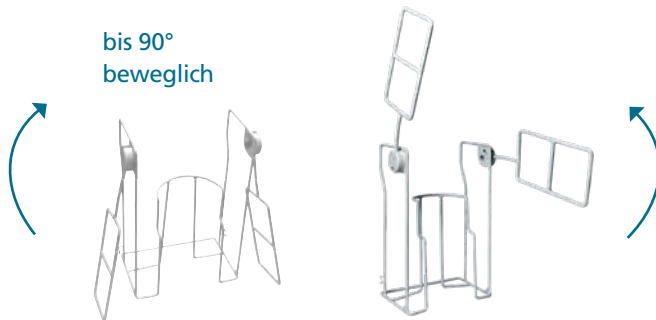
Kompressionsstrumpfanzieher »LANG«,
ausziehbar

Hilfsmittel zum Anziehen
von Kompressionsstrümpfen

25 120

Lang

HMV-Nr.: 02.40.01.3045

Drahtgestell mit ausziehbaren Griffen



Maße: ca. 21 × 18 cm
Innenbreite: ca. 12 cm
Höhe: ca. 41–61 cm

25 125

Lang und weit

HMV-Nr.: 02.40.01.3047

Drahtgestell lang und weit mit ausziehbaren Griffen
für kräftige Unterschenkel



Maße: ca. 21 × 18 cm
Innenbreite: ca. 14 cm
Höhe: ca. 41–61 cm



Ausziehbar



Spezialhandschuhe zum Anziehen von Kompressionsstrümpfen finden Sie auf Seite 234.

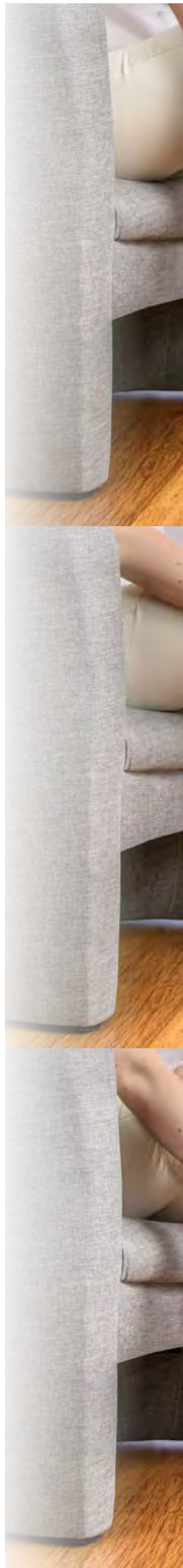



25 150

Strumpfanzieher mit Schuhlöffel

beige/weiß

Metall, Kunststoff

mit Einkerbung als Ausziehhilfe von Kleidungsstücken

integrierter Schuhanzieher

abgerundete, drehbare Kunststoff-Halbschale

→ ca. 76 cm

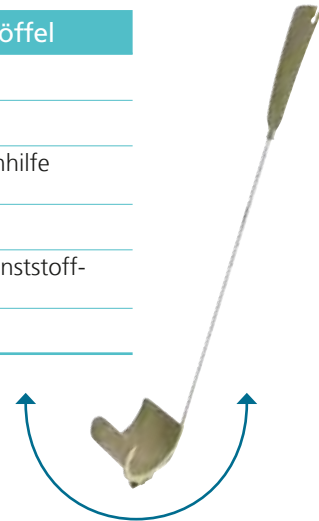

Drehbare Kunststoff-Halbschale



Hosen-Anziehhilfe

25 200

Standard (Öffnung: 34 x 18 cm)

25 202

Weit (Öffnung: 41,5 x 20,5 cm)

weiß

faltbares Drahtgestell, kunststoffummantelt

zum Anziehen von Unterwäsche, Slips etc. bei Nichterreichbarkeit der Füße

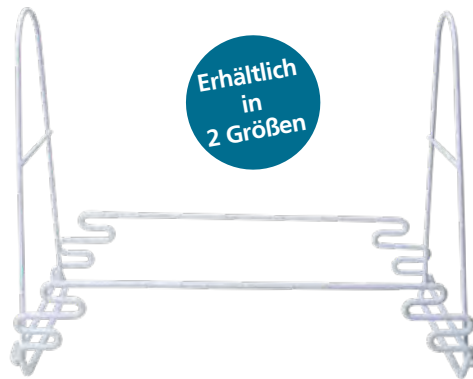

Erhältlich in 2 Größen



Erleichtert das Anziehen z.B. von Unterwäsche

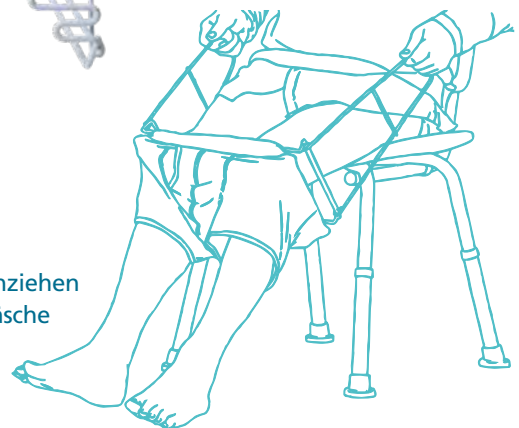

**25 210** »GOOD GRIPS« Knöpfhilfe

schwarz

rutschfester Vollgummigriff

→ ca. 16 cm

**25 220** Knöpf- und Reißverschlusshilfe »EXTRA«

schwarz

An- und Ausziehhilfe für Knöpfe
und Reißverschlüsse

→ ca. 18,5 cm

**25 230** Knöpf- und Reißverschlusshilfe »HOLZ«

Holzgriff

An- und Ausziehhilfe für Knöpfe
und Reißverschlüsse→ Gesamtlänge: ca. 24 cm
Metallschlinge ca. 5 cm**Knöpf- und Reißverschlusshilfe »KOMFORT«****25 231** ● schwarz**25 232** ● rot**25 233** ● blau

Kunststoffgriff

An- und Ausziehhilfe
für Knöpfe und Reißverschlüsse

→ ca. 21 cm

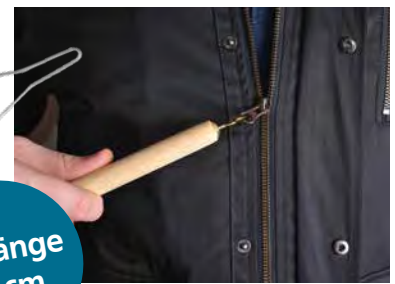

25 236	Knöpflhilfe »KUNSTSTOFF«
	gelb
	Kunststoffgriff/Metallschleufe
	An- und Ausziehhilfe für Knöpfe
	→ ca. 15 cm

Dazu passend:
Reißverschlusshilfe, Art.-Nr. 25 262

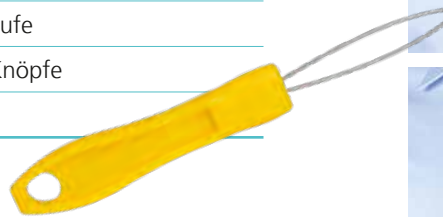

25 237	Knöpf- und Reißverschlusshilfe »EXTRA-GROSS«
	Holzgriff
	An- und Ausziehhilfe für Knöpfe und Reißverschlüsse
	auch für Jacken und Mäntel geeignet
	→ Gesamtlänge: ca. 27 cm Metallschlinge ca. 9 cm



NEU

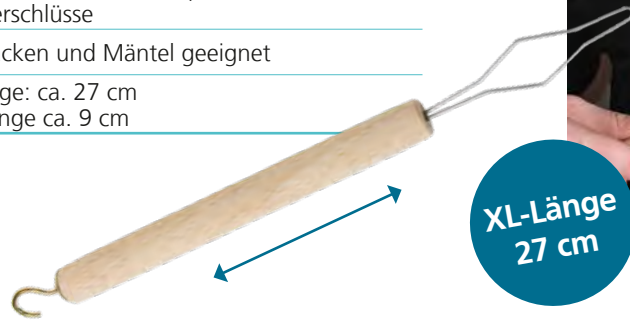

**XL-Länge
27 cm**

25 261	Reißverschlussverlängerung
	Metall
	zum leichteren Bedienen von Reißverschlüssen
	∅ Ring ca. 2,5 cm
	→ Gesamtlänge: ca. 5 cm
	📦 Pack à 3 Stück

25 262	Reißverschlusshilfe mit Haken
	gelb
	Kunststoffgriff/Metallhaken
	gebogener Haken zum Hoch- und Herunterziehen des Reißverschlusses
	→ ca. 15 cm

Dazu passend:
Knöpflhilfe, Art.-Nr. 25 236

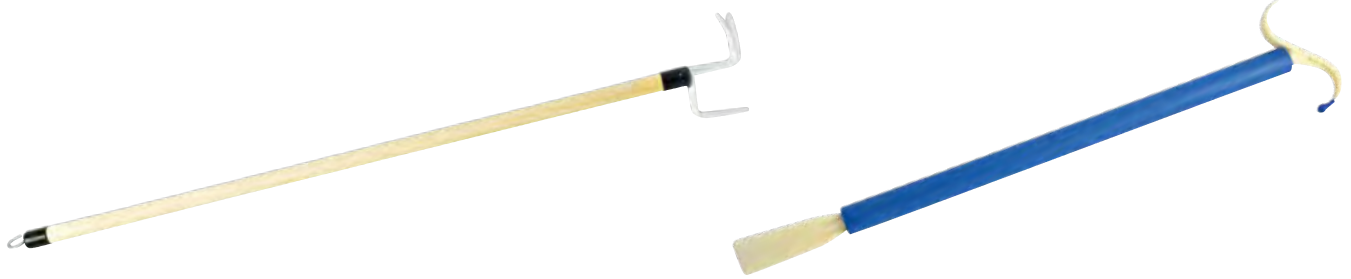
**25 300** An- und Ausziehstab »DELUXE«

Holzstab mit beschichtetem Metallhaken

→ ca. 70 cm

25 305 An- und Ausziehstab mit Schuhlöffel

blau

Kunststoff, gepolsterter Griff

→ 61 cm



Schnürsenkel, elastisch

25 500 ● schwarz**25 510** ● braun**25 520** ○ weiß

Baumwolle/Elasthan

→ ca. 61 cm

☞ Pack à 3 Paar



Verdrehen der Senkel ermöglicht das Schließen des Schnürschuhs ohne Schleife oder Knoten

Schnürsenkel, selbstschließend

25 530 ● braun**25 531** ● schwarz**25 532** ● blau**25 533** ○ weiß

→ ca. 100 cm (ausgezogen)

☞ Pack à 1 Paar

25 700 Stiefelknecht

Holz, FSC-Siegel

↕ ca. 32 × 10 × 11/1 cm

Kann das Ausziehen der Schuhe oder Stiefel ohne Bücken ermöglichen



Schuhanzieher aus Metall	
25 720	● Edelstahl, chromfarben → ca. 58 cm
25 722	○ weiß → ca. 58 cm
25 725	○ weiß, mit Haken → ca. 64 cm
25 730	● »Extra«, chromfarben → ca. 50 cm durch Haken auch als Ausziehhilfe anwendbar



25 735 Schuhanzieher »Teleskop«	
	Edelstahl/Gummi
	flexibel biegsam
	teleskopierbar
	ermöglicht das Anziehen aus jedem Winkel ohne Bücken
	→ ca. 42–79 cm

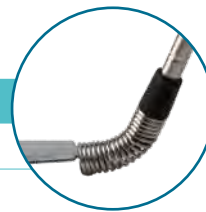

Flexibel biegsam durch Hochleistungsfeder



25 740 Schuhanzieher, Kunststoff	
	rot/weiß
	Kunststoff
	mit Anti-Rutsch-Griff
	→ ca. 60 cm



Mit Federelement

25 750 Schuhanzieher mit Feder und Holzgriff	
	verchromtes Metall, Holzgriff
	→ ca. 65 cm

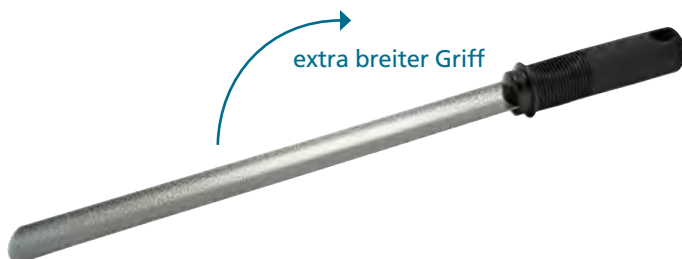

Mit Kratzhand

25 762 »GOOD GRIPS« Schuhlöffel	
	rutschfester Vollgummigriff
	→ ca. 76 cm

25 780 Schuhanzieher mit Kratzhand	
	elfenbeinfarben/braun
	Kunststoff
	→ ca. 56 cm





Greifzange »CLASSIC«

Komfort-Griff mit Haken-Drücker
mit Haken und Magnetspitze

25 900	→	ca. 66 cm
		87 g
25 902	→	ca. 81 cm
		103 g

Greifzange »CLASSIC PRO«, faltbar

Komfort-Griff mit Haken-Drücker
mit Haken und Magnetspitze

25 904	→	ca. 53 cm (gefaltet: ca. 33 cm)
		70 g
25 905	→	69 cm
25 906	→	89 cm

2 neue
Größen

Greifzange »HANDI-GRIP PRO«

ergonomischer, rutschfester
Kunststoffgriff
90° drehbare Antirutsch-Greifklaue

25 910	→	ca. 66 cm
		95 g
25 920	→	ca. 81 cm
		134 g

Greifzange »HANDI-GRIP MAX«

rutschfester Gelgriff
90° drehbare Greifklaue
mit Verriegelungsmechanismus
für die Klaue

25 922	→	ca. 66 cm
25 923	→	ca. 81 cm

Greifzange »ARTHRI-GRIP PRO«

Greifmechanismus mit der
ganzen Hand zu bedienen
mit Arthritisgriff für eingeschränkte
Fingerfunktionen
90° drehbare Greifklaue

25 925	→	ca. 66 cm
		250 g
25 926	→	ca. 82 cm
		280 g

Neue
Modelle
und
Größen



Abb. gefaltet

faltbar,
ideal für
unter-
wegs



um 90° drehbare Antirutsch-Greifklaue

mit
Gelgriff



Gripcert-Greifklaue zum Aufnehmen
kleinster Gegenstände wie etwa ein Haar

belast-
bar bis
2 kg



25 930	Strumpfanzieher »SOXON«
	weiß
	Kunststoff mit Baumwollbezug
	Anziehhilfe mit Zugbändern zum Hochziehen von Strümpfen und Socken
	antibakterielle und geruchsneutrale Eigenschaften



25 932	Strumpfanzieher »FOXY«
	gelb
	Kunststoff mit Textilbändern
	nicht für Kompressionsstrümpfe geeignet
Einfache Anziehhilfe mit Zugbändern	



25 942	Kompressionsstrumpfanzieher »EZY-ON«
	blau
	Drahtgestell mit gepolsterten Griffen
	Hilfsmittel zum Anziehen von (Stütz-)Strümpfen
	→ ca. 38 cm

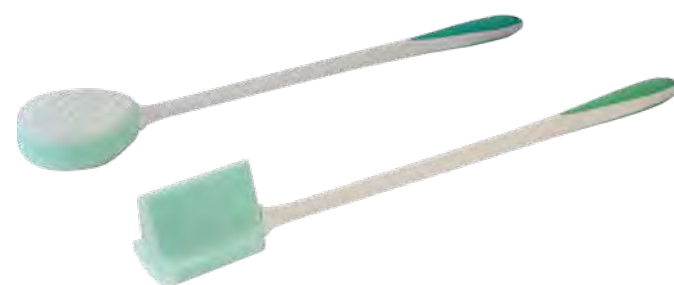

	Schwämme mit langem Griff »COMFI-GRIP«
25 952	Rückenschwamm mit einer rauen Seite
25 954	Zehenwascher
	weiß-mint
	Kunststoff, rutschfester Griff
	individuell winkelanpassbar
	→ ca. 65 cm



	Beinheber/Fußlifter »LEG-UP«
25 960	gelb
25 962	schwarz
	PP
	→ ca. 65 cm
	Zum Anheben oder Umlagern der Beine in sitzender oder liegender Position. Auch zum Einstieg in PKW geeignet.

neue Farbe



i

»EASI-GRIP®«
GARTENHILFEN

Gartenarbeit in Maßen tut Körper und Seele gut. Zur Durchführung von leichten Pflanz- und Gartenarbeiten sind die Easi-Grip®-Produkte bestens geeignet. Die ergonomische Form, die rutschfeste Beschichtung und der 90°-Winkel des Griffes können die Gelenke schonen und entlasten. Ein optionaler Werkzeuggriff und eine Armschiene können bei Bedarf zusätzlichen Halt geben.

»EASI-GRIP®« Gartenkralle

25 980 → kurz, ca. 22 cm (Harke aus Metall ca. 16 cm)

263 g

25 981 → lang, ca. 83 cm (Harke aus Metall ca. 74 cm)

263 g

silber/gelb/grün

rostfreier Stahl/Kunststoff

25 982 »EASI-GRIP®« Schaufel

→ silber/gelb/grün

Edelstahl/Kunststoff

→ 30 cm

285 g



25 985 »EASI-GRIP®« Armschiene

silber/gelb/grün

Edelstahl/Kunststoff

kann durch Einstecken mit jedem Easi-Grip®-Garten-
gerät oder -Werkzeuggriff verbunden werden

Kunststoff, kann Gelenke entlasten und die
Unterarmkraft nutzen Griff

→ 21,5 cm

113 g

25 989 »EASI-GRIP®« Werkzeuggriff

silber/gelb/grün

Edelstahl/Kunststoff

kann an jedes Werkzeug/jeden Griff mit
einem Griffdurchmesser von bis zu 40 mm
montiert werden

→ 12 cm

170 g (einzeln)



Tipp:
Im Set
bestellen



Greifzange »SUNDO«

26 024	→ ca. 61 cm
26 030	→ ca. 76 cm
26 032	→ ca. 81 cm
26 035	→ ca. 90 cm

ergonomischer Kunststoffgriff

leichtgängig



↻ Griff drehbar

Magnet an der Spitze

Drehbarer Griff



Greifzange »EXTRA«

26 045	→ ca. 45 cm
	109 g
26 070	→ ca. 70 cm
	125 g

Aluminium, Kunststoffgriff mit Magnet

zusätzlicher Fingerhaken für mehr Stabilität

↻ drehbare Klaue ermöglicht horizontale und vertikale Verwendung

Drehbare Klaue



Greifzange »STANDARD«

26 100	→ ca. 60 cm
26 110	→ ca. 80 cm

Aluminium, Kunststoffgriff

Magnet an der Spitze







Gummierte Griffflächen mit Noppen



Magnet am Griff

Greifzange »METALL«	
26 164	● grau, ca. 40 cm
26 165	● gelb, ca. 50 cm
26 166	● grün, ca. 60 cm
26 167	● rot, ca. 70 cm
26 168	● blau, ca. 80 cm Kunststoffgriff
26 169	● schwarz, ca. 100 cm
	Metall, Kunststoffgriff mit Magnet an der Unterseite
	besonders leichtgängige Mechanik für geringe Handöffnung
	gummierte Griffflächen mit Noppen erleichtern das Aufheben von Gegenständen
	 ca. 2 kg
	 ab 135 g, variiert nach Länge
26 164-01	Ersatz-Gummi
	 Pack à 2 Stück



Belastbar bis 2 kg





Greifhilfe »REVOREACH GRIP LOCK«

26 200 → ca. 66 cm

26 201 → ca. 81 cm

Aluminium, Kunststoffgriff

↻ drehbare, rutschfeste Klaue
mit Feststeller



Greifhilfe »REVOREACH XCEL«

26 220 → ca. 66 cm

26 221 → ca. 81 cm

ideal für Benutzer mit wenig Kraft in den Fingern

Zangenkopf in 30-Grad-Schritten drehbar

durch Gewicht im Griff bessere Hebelwirkung
nach oben



Greifzange mit Gummilippen

26 285 → ca. 50 cm

26 287 → ca. 75 cm

Aluminium, Kunststoffgriff



IM ALLTAG



MOBILITÄT



SITZEN UND
LIEGEN



KÖRPERPFLEGE
UND HYGIENE



GESUNDHEIT
UND FITNESS



TECHNISCHE
HILFEN



26 500	Einhand-Tisch-Schere, spitz, selbstöffnend
	blau/grün/holzfarben
	Edelstahl, Kunststoff
	Kann einhändiges Schneiden ermöglichen, auch für Personen mit eingeschränkter Handstärke/-kontrolle nutzbar
	Holzbasis 26 x 7 x 3,4 cm
	10 cm
	345 g

26 505	Einhand-Tischschere »T-FORM«
	spitz, selbstöffnend
	Schneidevorgang erfolgt durch Herunterdrücken eines T-Griffes
	auch für Personen mit eingeschränkter Hand-, Finger- und Gelenkfunktion nutzbar
	Nachlassen des Drucks öffnet die Schere automatisch
	7,5 cm
	74 g

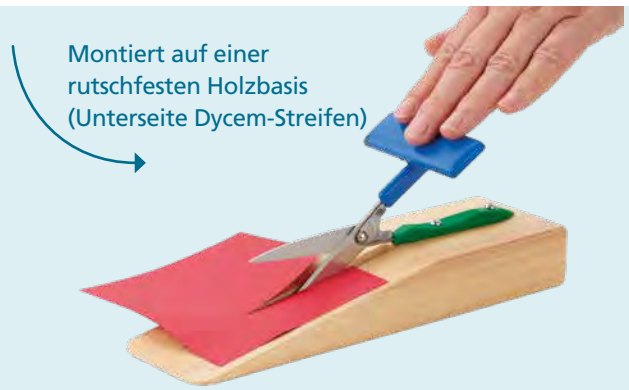

i »EASI-GRIP®« SCHEREN

- Der Schlaufengriff öffnet die Schere automatisch bei Druckentlastung
- Griff schnappt nicht und behält die Federwirkung
- Aus Kunststoff und rostfreiem Stahl
- Mit Klingenschutz
- Blaue Scheren für Rechtshänder und grüne Scheren für Linkshänder



»EASI-GRIP®« Schere mit Fingerloch	
26 510	blau für Rechtshänder, Kinder
	rund
	4,5 cm
26 511	blau für Rechtshänder, Erwachsene
	spitz
	4,5 cm
26 512	blau für Rechtshänder, Erwachsene
	spitz
	7,5 cm
26 513	grün für Linkshänder, Erwachsene
	spitz
	7,5 cm
	35–39 g

Spitz für Erwachsene, rund für Kinder



Der Zeigefinger wird für die Führung verwendet und Mittel-, Ring- und kleiner Finger drücken. Alternativ können die Finger über den langen Henkel gelegt werden.

»EASI-GRIP®« Schere, selbstöffnend	
26 514	● blau für Rechtshänder, Erwachsene spitz → 7,5 cm
26 515	● grün für Linkshänder, Erwachsene spitz → 7,5 cm 📦 42 g

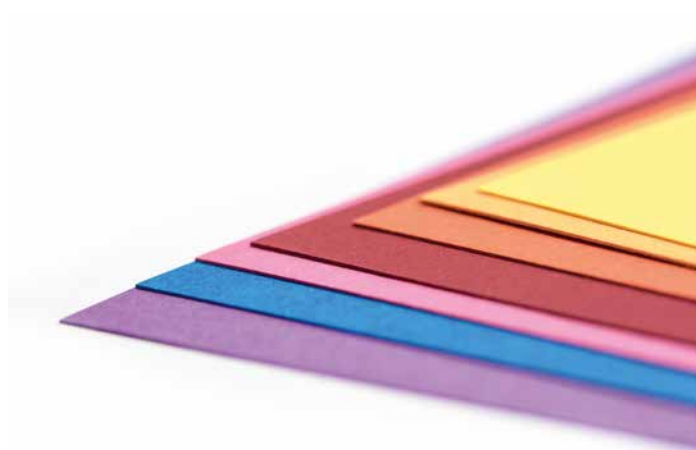

Langschlaufen-selbstöffnende Schere mit einer verlängerten Schlaufe, die eine erhöhte Festigkeit und Kontrolle über den Schneidvorgang ermöglicht. Eine Feder öffnet die Schere automatisch und ermöglicht dem Nutzer, sich auf das Papier und das Lenken der Schere zu konzentrieren.



Die Schere kann mit Daumen oder Handfläche verwendet werden und reagiert auf vorsichtigen Druck. Bei Druckentlastung öffnet sie automatisch.

»EASI-GRIP®« Leichtgewicht--Schlaufenschere, selbstöffnend, ohne Fingerlöcher	
26 520	● blau für Rechtshänder, Kinder rund → 4,5 cm
26 522	● blau für Rechtshänder, Erwachsene spitz → 4,5 cm
26 524	● blau für Rechtshänder, Erwachsene spitz → 7,5 cm
26 530	● grün für Linkshänder, Erwachsene spitz → 7,5 cm 📦 30–39 g

26 540 Selbstöffnende Multifunktions-Küchenschere

grau/grün/silber

Kunststoff/Edelstahl

Schere mit Sicherheitsverschluss öffnet sich nach jedem Schnitt automatisch

große, ergonomische Griffe verhindern ein Abrutschen der Hand

gezackte Schneide greift das zu schneidende Objekt

im Küchenbereich für Geflügel, Fleisch, Pizza u. a. einsetzbar

→ 23,5 cm

☞ ca. 120 g

NEU

Die besondere Form mit langer, abgewinkelter, gezackter Klinge kann verhindern, dass sich das Handgelenk verdreht und minimiert das Beugen.

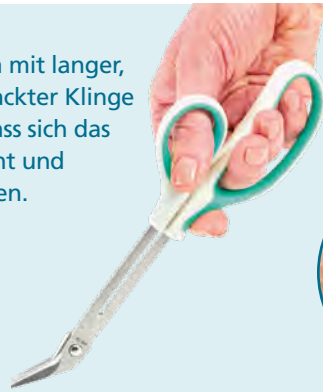

NEU

26 550 »EASI-GRIP®« Fußpflegeschere

weiß/grün

Soft-Feel-Griff für das Fassen mit drei Fingern, führt die Fingerposition, um den Zeigefinger zur Steuerung zu verwenden

→ Länge ca. 21,5 cm
Klingenlänge: 3 cm

26 555 »MINI EASI-GRIP®« Schere, selbstöffnend, mit Schlaufengriff

türkis

für Nagelpflege, Haushalt und Hobby

auch bei geschwollenen Gelenken gut nutzbar

präzise Ergebnisse für feines Schneiden

kleine Ausführung, mit Klingenschutz

→ Länge 12 cm
Klingenlänge 2 cm

☞ 11 g

26 560 »EASI-GRIP®« Nagelpflege-Set im recycelbaren Reißverschlussbeutel
Set bestehend aus:

- »EASI-GRIP®« Fußpflegeschere
- »MINI EASI-GRIP®« selbstöffnende Nagelschere
- »EASY GRIP®« Einhand-Nagelknipser mit Feile
- Recycelbarer Reißverschlussbeutel

Den Einhand-Nagelknipser Art.-Nr. 51 732 finden Sie einzeln auf Seite 237.





27 000	Kehrgarnitur
	blau/weiß
	Kunststoff
	Kehrschaufel mit Gummilippe
↑	Griffhöhe Kehrschaufel: ca. 93 cm
↙↘	Maße Kehrschaufel: ca. 24×26 cm



27 002	Kehrgarnitur »GOOD GRIPS«
	schwarz/rot/weiß
	Aluminium, Kunststoff
	stabile Stehkehrgarnitur zum rückschonenden Reinigen
	ergonomisch angewinkelter Kehrbesen, mit Federn besetzte Borsten
	Kehrschaufel mit »Zähnen« zum Reinigen des Besens, Gummilippe
	ineinander schnappende Griffe zum praktischen Verstauen, Kehrschaufel kann arretiert oder hochgeklappt werden
↙↘	ca. 10×23,5×98 cm
📦	630 g

Liegt vollständig am Boden an



Kehrschaufel mit »Reinigungszähnen«

geriefte
Gummi-
oberfläche

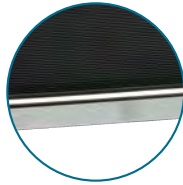

Trittstufe

27 040

mit Griff

27 042

ohne Griff

verchromtes Stahlrohr

sicherer Tritt durch geriefte Gummioberfläche

↑ Gesamthöhe: ca. 88 cm
Tritthöhe: 23 cm

↗ Maße Trittbfläche: ca. 35 × 38 cm

27 057

Fuß-Schaukel

braun

Gestell Nußbaum gebeizt, Bezug Kunstleder braun

Faltbare Wippe zur Hochlagerung und Entlastung der Beine

In 3 Positionen einstellbar

↕ 35–47 cm

↗ 55/57 × 37 cm

📦 2,35 kg



Faltbar



27 080

Reflektorband

zur Kennzeichnung von Treppenstufen etc.

fluoreszierend (leuchtet im Dunkeln)

selbstklebend



↑ 2 cm

→ Rolle à 2 m, zuschneidbar



27 100	Einhand-Behälter-Set
	transparent/weiß
	Set bestehend aus:
	· 1 × 0,75 l Box
	· 1 × 1,35 l Box
	· 1 × 2,0 l Box
	einhändig zu öffnende Vorratsdosen
	Deckel durch kurzen Druck zu öffnen/schließen
	 spülmaschinenfest



27 108	Ergonomische Rillenkanne
	SAN-Kunststoff, transparent
	vorgefertigte Rillen ermöglichen sicheres Greifen und beidhändiges Ausgießen
	geringes Gewicht reduziert Kraftaufwand
	 1.400 ml
	 ca. 300 g (Kanne mit Deckel)
	 spülmaschinengeeignet bis 85 °C



NEU

 Die passenden Trinkbecher finden Sie ab Seite 52.



27 140	Tubenausdrücker »EXTRA«
	weiß
	Kunststoff
	Standmodell
	Entleerung durch Drehen der Schraube

	Tubenausdrücker
27 145	weiß, einzeln
27 146	 weiß, Pack à 2 Stück
	Kunststoff
	Entleerung durch Ziehen/Schieben



Auswringen des Spültuches mit geringem Kraftaufwand

27 170	Spültuch-Presser
	weiß/schwarz
	Auswringen des Spültuches mit geringem Kraftaufwand
	rutschsicherer Griff und Fuß
	 ca. 18 × 6 × 6,5 cm

i PKW EIN- UND AUSSTIEGSHILFEN

- Ein- und Ausstiegshilfe in Griff-Form zum Einstecken in den Gegenriegel der PKW-Tür
- Rutschfester Griff
- Auch als Gurtschneider/Nothammer einsetzbar
- Für alle gängigen Autotypen geeignet

27 270	PKW Ein- und Ausstiegshilfe »HANDYBAR«
	rot
	Metall/Kunststoff
	↕ ca. 23×9,5×3,5 cm
	 170 kg



27 272	PKW Ein- und Ausstiegshilfe »GET-IN«
	blau
	Metall/Kunststoff
	↕ ca. 23×9,5×3 cm
	 158 kg

27 275	PKW Ein- und Ausstiegshilfe »GET-IN PRO«, mit Licht
	rot
	TPR/Metall/Kunststoff
	↕ 27,5/22 × 10 cm
	 180 kg
	inkl. Lampe



Mit integrierter Lampe



Leuchtet im Dunkeln

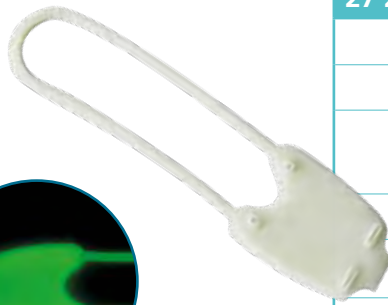

27 277	Sicherheitsgurt-Griff
	weiß/fluoreszierend
	Kunststoff
	erleichtert das Heranholen und Schließen des Sicherheitsgurtes im Auto
	einfache Befestigung am Gurt
	lädt sich bei Tageslicht auf und leuchtet im Dunkeln
	→ ca. 24 cm



27 280	Transferhilfe »HANDY HANDLE«
	blau-grau
	rutschfeste Griffe
	↕ ca. 24 x 11,5 x 4 cm
	📦 220 g
	📦 max 158 kg

27 295	Türgriffverlängerung
	beige/schwarz
	Metall/Kunststoff
	für Standard-Türgriffe mit einer Breite bis zu ca. 18 mm
	→ ca. 38 cm



27 300	Schlüsseldrehhilfe
	blau
	Kunststoff
	für bis zu 3 Schlüssel
	→ ca. 12 cm
	📦 50 g



Verlängert den Schlüssel und vergrößert die Grifffläche

27 302	Universal-Drehhilfe
	schwarz
	Kunststoff, rostfreier Stahl
	elastische Stifte passen sich an und geben zusätzliche Hebel-wirkung beim Öffnen von z. B. Wasserhähnen, Türschlössern etc.
	↕ ca. 10,5 x 9,5 x 5,5 cm
	📦 122 g



individuell
zuschneidbar

27 277	Griffverdicker
27 303	Set à 3 Stück, farblich sortiert 3 Größen: beige, rot, blau
27 305	○ beige, Pack à 6 Stück ∅ innen: ca. 6 mm außen: ca. 22 mm
27 306	● rot, Pack à 6 Stück innen: ca. 10 mm außen: ca. 28 mm
27 307	● blau, Pack à 6 Stück ∅ innen: ca. 16 mm außen: ca. 28 mm hochdichter Schaumstoff individuell zuschneidbar für Bestecke, Werkzeuge, Stifte etc. → ca. 30 cm



Griffverstärker, Meterware

27 310	∅ innen: ca. 6 mm
27 312	∅ innen: ca. 9 mm
27 314	∅ innen: ca. 12 mm weiß Plastazote-Schlauch individuell zuschneidbar für Bestecke, Werkzeuge, Stifte etc. ☑ spülmaschinenfest (im oberen Korb!) ∅ Außendurchmesser: ca. 31 mm → ca. 1 m

individuell
zuschneidbar



Für alle
herkömmlichen
Bleistifte,
Kugelschreiber
u. ä.



27 330

Schreibgriffe

farblich sortiert

Weich-PVC

Griff-Verdickungen, länglich

→ ca. 5,5 cm

Pack à 3 Stück



27 331

Schreibgriffe, dreieckig

farblich sortiert

Weich-PVC

→ ca. 4 cm

Pack à 3 Stück

27 332

Schreibgriffe

Form und Farben sortiert
(rund und dreieckig)

weicher Schaumstoff

Pack à 10 Stück



27 350

Schreibhilfe

schwarz

Kunststoff

Kugelschreiber mit integrierter Schreibhilfe

27 380

Nadeleinfädler »INFILA«

inkl. Schutzhülle

Kunststoff

inkl. 2 Nadeln zum Einfädeln von Fäden auch bei
Tremor, Sehbehinderungen etc.

für große und kleine Nadeln

auch für mehrfädige Fäden geeignet

↕ ca. 22 x 11 cm

12 g



27 450

Spielkartenhalter

blau

Kunststoff

Halterung für bis zu 24 Spielkarten

gebogene Form

rutschfeste Standfüße

 ca. 22 × 11 cm

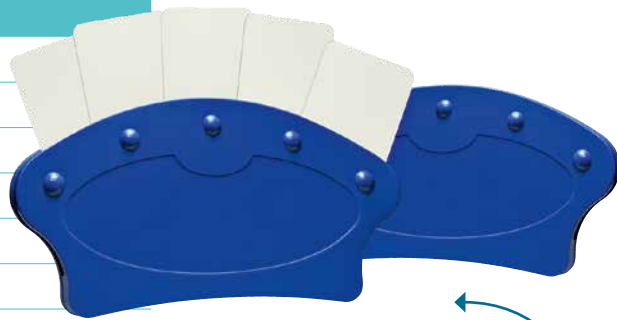
 Pack à 2 Stück

Gebogene Form mit
rutschfesten Standfüßen

27 454

Spielkartenhalter, Dreiecksform

bunt

Kunststoff

 Pack à 4 Stück, farblich sortiert

Spielkartenhalter »HOLZ«, gebogen

27 460

klein

 ca. 35 cm

27 462

groß

 ca. 50 cm



Buchenholz

halbrund, mit Schlitz





27 464 Spielkartenhalter »TRANSPARENT«

	transparent
	Kunststoff
	ca. 25 x 5 x 7 cm
	155 g



27 469 Kartenmischer »VARIO«

	grün
	Kunststoff
	durch Betätigung der Kurbel werden die Karten gemischt





Mit extra großen
Eckzeichen

27 470	Spielkarten »SKAT«, extra grosse Zeichen
	32 Karten
	»französisches Bild«
	benutzerfreundliches Format
	ca. 56 × 100 mm mit extra großen Eckzeichen
	in Kunststoffbox

27 471	Spielkarten »DOPPELKOPF«, extra grosse Zeichen
	48 Karten
	»französisches Bild«
	benutzerfreundliches Format
	ca. 56 × 100 mm mit extra großen Eckzeichen
	in Kunststoffbox



Mit extra großen
Eckzeichen

27 472	Spielkarten »ROMMÉ« extra grosse Zeichen
	110 Karten
	»französisches Bild«
	auch für Bridge, Canasta etc.
	benutzerfreundliches Format
	ca. 56 × 100 mm mit extra großen Eckzeichen
	Stülpchachtel



27 560	Smartphonehalterung, drehbar
	schwarz
	Kunststoff
↻	um 360° drehbar
∅	15 cm
↑	3 cm
📦	160 g



Hält Tablet-PCs und größere Smartphones zum Lesen aufrecht

Neue Farbe

27 580	Buch-, Zeitschriften-, und Tablethalter
●	rot
	Kunststoff
	hält Bücher, Zeitschriften und Tablets zum Lesen aufrecht
	in 3 Positionen einstellbar
↻	ca. 34 × 24 cm



in 3 Positionen einstellbar

27 585	Buch- und Zeitschriftenhalter
	weiß
	hält Bücher oder Zeitschriften zum Lesen aufrecht
	Gummikappen für einen rutschfesten Stand
	faltbares Drahtgestell
↻	ca. 30 × 23 cm
📦	670 g





27 600

Handlupe, rechteckig,
mit LED-Beleuchtung

schwarz

rechteckig mit LED-Beleuchtung

Lesehilfe mit entklappbarem Handgriff

Vergrößerung: 2-fach
integrierte kleine Lupe 6-fach

ca. 115 × 70 mm

108 g

inkl. Batterien

27 601

Handlupe, rund

schwarz

Lesehilfe mit schraubbarem Handgriff

Vergrößerung: 2-fach
integrierte kleine Lupe 4-fach

ca. 90 mm

ca. 19 cm

ca. 125 g

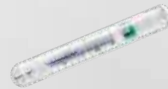
 Ein Fieberthermometer mit Lupenhülle,
Art.-Nr. 81 003, finden Sie auf Seite 301.

27 602

Nacken- und Freihandlupe

schwarz

Umhängelupe, kann beidhändig freies
Arbeiten oder Lesen ermöglichenVergrößerung: 2-fach
integrierte kleine Lupe 4-fach

Umhängeband verstellbar

ca. 105 mm

ca. 167 g



27 604

Blattlupe

schwarz

extra leichte und flache Lesehilfe
für große Flächen (Zeitungen,
Fahrpläne, Bücher etc.)

Vergrößerung: 2-fach

ca. 305 × 196 mm

38 g

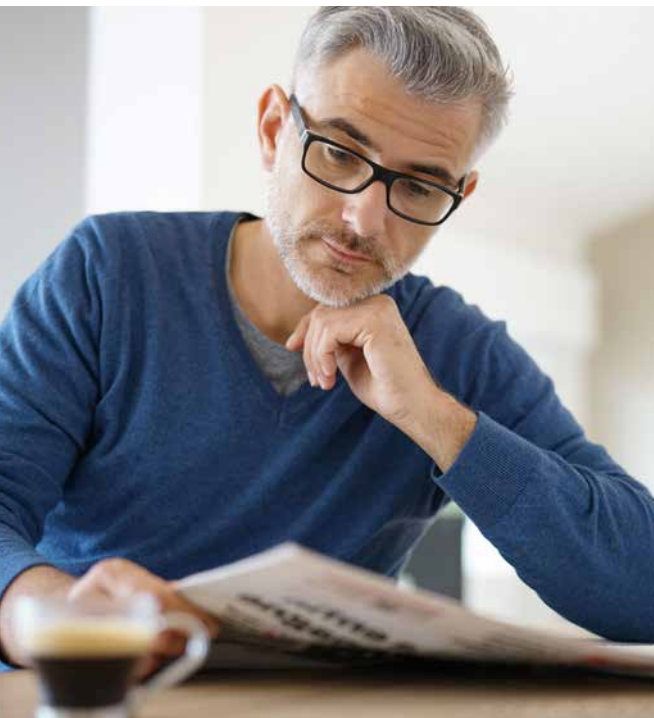

Extra leicht und flach

27 605 Blattvergrößerer

flexibel
extra leichte und flache Lesehilfe für große (DIN A4) Flächen (Zeitungen, Fahrpläne, Bücher etc.)
Vergrößerung: 2-fach
↙ 21 × 28 cm

27 608 Blattvergrößerer mit Gestell und Buchständer

grau/blau
Acryllinse, ABS-Kunststoff, beschichteter Draht/Buchständer PP
Linse mit zweifacher Vergrößerung
faltbares Untergestell mit Haltern, wahlweise für gerade und Winkel-Aufsicht
mit zusätzlicher, faltbarer Buchhalterung
↙ Linse: 28 × 21,5 cm Gestell: 18,5 × 17,5cm
📖 280 g mit Gestell



wahlweise gerade und Winkel-Aufsicht



27 610 Lesestab mit Lineal

Lesehilfe zum Auflegen, erleichtert das Lesen von kleinen, eng beschriebenen Zeilen
2-fach-Vergrößerung Zeile für Zeile
↙ ca. 300 × 35 mm





27 615 Tischlupe mit Gestell

schwarz

Kunststoff

Tischlupe mit 2 Anbringungsmöglichkeiten

Halterung in alle Richtungen drehbar

2-fach-Vergrößerung

↻ Lupe um 360° drehbar

↶ Linse: 25 × 18 cm

📦 1,3 kg (mit Gestell)

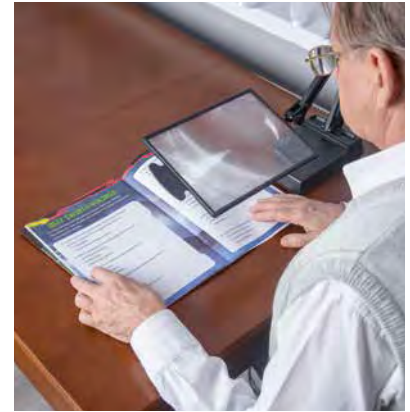

Mit Standfuß oder mit Schraubklemme für Tischplatten etc.

27 620 Leuchtlupe

Kunststoffgriff, Glaslinse

Lupe mit LED-Beleuchtung

Vergrößerung: 2,5-fach

↻ Lupengröße: 90 mm

inkl. Batterien



27 700	Schlafbrille
	schwarz
	Nylon
	für lichtempfindliche Augen
	Gummiband verstellbar
	↙ ca. 17,5 × 8 cm



Schlafbrille »EXTRA«	
27 710	● schwarz
27 712	● blau
	Innenseite: weicher Baumwollstoff Außenseite: Kunstleder
	für lichtempfindliche Augen
	Gummiband verstellbar
	↙ ca. 17 × 8 cm



Auch in blau

28 000 Irrigator-Set, 1 Liter

weiß-transparent

Set bestehend aus:

- Irrigator-Becher 1 l, Kunststoff
- 3-tlg. Irrigator-Garnitur
- Schlauch

**28 011** Irrigator-Set Edelstahl, 1 Liter**Set bestehend aus:**

- Irrigator-Becher 1 l, Edelstahl
- 3-tlg. Irrigator-Garnitur
- Schlauch



Irrigator-Garnitur

28 020 dreiteilig, mit Schlauch**28 021** dreiteilig, ohne Schlauch

weiß

Kunststoff

Set bestehend aus:

- Mutterrohr
- Klistierrohr
- Hahn

**28 050** Irrigator-Set, 2 Liter

weiß

Kunststoff

Set bestehend aus:

- Becher 2 l
- 3tlg. Irrigator-Garnitur
- Schlauch

**28 100** Reiseirrigator

blau/weiß

mit 3-teiliger Garnitur

ca. 2 l

Schlauchlänge ca. 125 cm





28 200	Inhalator, 2-teilig
	weiß
	Kunststoff
	anatomischer Aufsatz
	 autoklavierbar bis 120 °C



28 210	Inhalator, 2-teilig, mit Klickverschluss
	weiß
	Kunststoff
	zum Inhalieren von Wasserdampf mit/ohne Zusätze
	 spülmaschinenfest



28 404	Atemtrainer
	transparent/blau
	3-Kammer-System
	zur Atemgymnastik

28 500	Zahnprothesendose mit Einsatz
	weiß
	Kunststoff
	mit Schraubdeckel
	herausnehmbares Sieb
	auskochbar



i

SUSPENSORIEN

- Suspensorien dienen der Entlastung und Stützung der Hoden, zum Beispiel nach Brüchen oder Operationen
- mit abknöpfbarem Beutel
- hergestellt aus 100 % Baumwolle
- Größenanpassung durch Arzt/Ärztin erforderlich



Suspensorium, abknöpfbarer Beutel

	reinweiß
	100 % Baumwolle
	abknöpfbarer Beutel aus Netzgewebe
	2 Schenkelbänder, Gurtband mit Klemmschnalle aus Metall
	Kunststoffknöpfe
	 waschbar bis 95 °C
28 634	Größe 4 = XS
	↙ Beutel: Höhe ca. 12 cm (Umfang ca. 24 cm), untere Breite ca. 7 cm
	→ Bandlänge: Hüfte ca. 100 cm, Oberschenkel 50 cm
28 636	Größe 6 = S
	↙ Beutel: Höhe ca. 14 cm (Umfang ca. 28 cm), untere Breite ca. 9 cm
	→ Bandlänge: Hüfte ca. 100 cm, Oberschenkel 50 cm
28 638	Größe 8 = M
	↙ Beutel: Höhe ca. 15 cm (Umfang ca. 30 cm), untere Breite ca. 12 cm
	→ Bandlänge: Hüfte ca. 110 cm, Oberschenkel 50 cm
28 640	Größe 10 = L
	↙ Beutel: Höhe ca. 19 cm (Umfang ca. 38 cm), untere Breite ca. 12 cm
	→ Bandlänge: Hüfte ca. 118 cm, Oberschenkel 50 cm
28 642	Größe 12 = XL
	↙ Beutel: Höhe ca. 20 cm (Umfang ca. 40 cm), untere Breite ca. 14 cm
	→ Bandlänge: Hüfte ca. 120 cm, Oberschenkel 50 cm





28 700	Armtragegurt
	schwarz
	beidseitige Schlaufe
	verstellbar mit Feststeller
	↕ ca. 130 cm lang, 3 cm breit



28 710	Augenklappe
	schwarz/weiß
	mit Gummiband
	beidseitig verwendbar



28 720	Dreiecktuch
	schwarz
	Baumwollgewebe
	mit Sicherheitsnadel
	↕ 90 × 90 × 127 cm

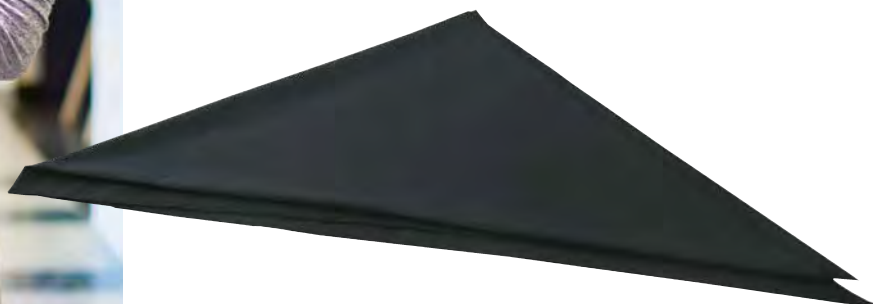

Lederfingerling

schwarz

Kunstleder

mit angenähtem Bindeband



zum Schutz von Fingerverbänden,
bei starker Beanspruchung etc.

28 761	→ Größe 1, Länge: ca. 10,2 cm
	↕ oben: ca. 3,4 cm, unten: ca. 7,2 cm
28 762	→ Größe 2, Länge: ca. 10,5 cm
	↕ oben: ca. 3,8 cm, unten: ca. 7,6 cm
28 763	→ Größe 3, Länge: ca. 11 cm
	↕ oben: ca. 4,2 cm, unten: ca. 8 cm
28 764	→ Größe 4, Länge: ca. 11,2 cm
	↕ oben: ca. 5 cm, unten: ca. 8,4 cm
28 765	→ Größe 5, Länge: ca. 11,8 cm
	↕ oben: ca. 6,2 cm, unten: ca. 9,8 cm
28 766	→ Größe 6, Länge: ca. 12,5 cm
	↕ oben: ca. 6,8 cm, unten: ca. 10,8 cm
28 767	→ Größe 7, Länge: ca. 12,8 cm
	↕ oben: ca. 7,4 cm, unten: ca. 11,8 cm
28 768	→ Größe 8, Länge: ca. 13 cm
	↕ oben: ca. 7,6 cm, unten: ca. 12 cm



Erhältlich
in
8 Größen



WC-Papier-Sitze	
28 850	 Pack à 10 Stück
28 851	 Display, 30 Pack à 10 St
zum Auflegen auf die Toilettenbrille	
Schutz vor Kontakt-Infekten und unhygienischem Sitzen	

Praktisch für unterwegs

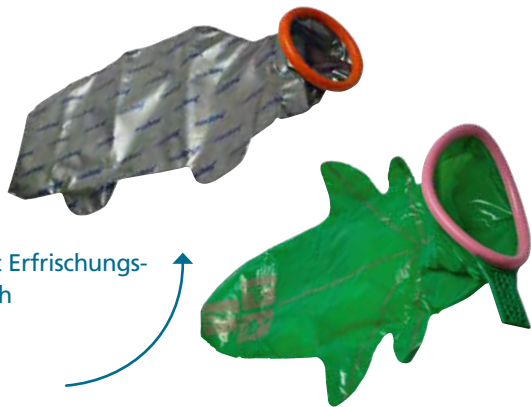



Mit Erfrischungstuch

Komplett im Ansatzstück verstaubar







Taschen-WC	
28 880	Herren, Roadbag
28 881	Damen, Ladybag
praktische Einweg-Toilette	
Spezialgranulat verbindet sich mit dem Urin zu einem festen Gel, im Hausmüll entsorgbar	
Gerüche werden zuverlässig verhindert	
	ca. 1.000 ml

Faltbares WC »URIBAG«	
28 885	Herren
28 886	Damen
Latex	
	faltbar, sicher verschließbar
	ca. 1.100 ml

wieder-verwend-bar

Blindenarmbinde

29 020	 Umfang von ca. 32 cm bis max. 38 cm verstellbar, mit Klettverschluss
29 028	 Umfang ca. 28 cm, für Kinder
29 032	 Umfang ca. 32 cm, für Jugendliche
29 038	 Umfang ca. 38 cm, für Erwachsene
29 041	 Umfang ca. 41 cm, für Erwachsene XL
	elastisches Gewebe
	↑ ca. 12 cm



Mit Sicherheitsnadel

**29 050** Blindenplakette

rund
mit Sicherheitsnadel
Ø ca. 30 mm



Mit Sicherheitsnadel

**29 052** Blindenplakette

Dreieck, klein
mit Sicherheitsnadel
Ø ca. 20 mm



Mit Sicherheitsnadel

**29 055** Blindenplakette

eckig
international
mit Sicherheitsnadel
↙ ca. 22 x 34 mm



Mit Clip

**29 060** Blindenplakette

rund
mit Clip
Ø ca. 30 mm



Mit Magnet

**29 080** Blindenplakette

rund
mit Magnet
Ø ca. 30 mm



Blinden-Taststock	
29 100	4-gliedrig
→	ca. 150 cm
	250 g
29 102	3-gliedrig
→	ca. 115 cm
	210 g
	Aluminium, Kunststoff-Griff
	Handgelenkschlaufe, Kunststoff-Kapsel
	reflektierend
	faltbar
Ø	ca. 13 mm

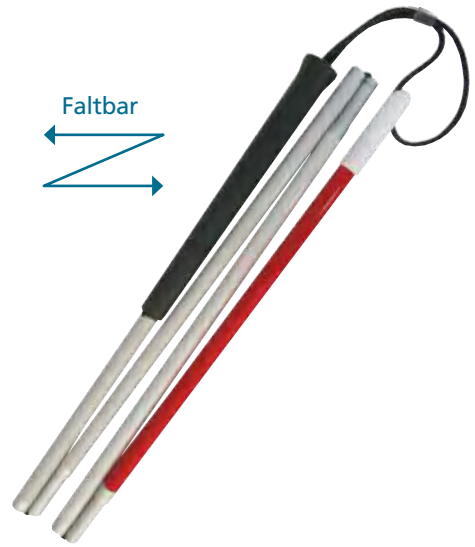

29 204	
	Blindenstock mit Derby-Griff, Universal, inkl. Kapsel
	reinweiß
	Holz
	für Damen und Herren
	komplett mit Stockkapsel grau, 18 mm
→	inkl. Kapsel 98 cm, individuell anpassbar
Ø	18 mm

30 400 Einkaufshilfe »SCALA SHOPPER®«

schwarz

Stahlgestell, stabiles Einsteigermodell

Leichtlaufräder Ø 15 cm, Spurbreite 45 cm

 Gestell: 36 × 21 × 101 cm

abnehmbare Tasche 44 l, wasserabweisend, mit Seiten- und Innentasche

 Tasche: 35 × 57 × 22 cm

 max 40 kg

 Gesamtgewicht 2,6 kg
(1,8 kg Gestell + 0,8 kg Tasche)
**30 410** Einkaufshilfe »SCALA SHOPPER® PLUS«

blau

Aluminiumgestell, faltbarer Griff/Fuß/Ausklappbügel, mit Kistenfix/Einkaufswagen-Befestigung, vergrößerbare Ladefläche für Kisten o. ä.

Leichtlaufräder Ø 15 cm, Spurbreite 39 cm

 Gestell: 27 × 19–25 × 103 cm

abnehmbare Tasche mit Kordelzug 46 l, wasserabweisend, mit Thermofach 15 l

Seiten- und Innentasche

 Tasche: 35 × 59 × 23 cm

 max 30 kg

 Gesamtgewicht 2,9 kg
(1,3 kg Gestell + 1,6 kg Tasche)
30 420 Einkaufshilfe »SCALA SHOPPER® TREPPENSTEIGER«

schwarz/rot-weiß gepunktet

robustes Stahlgestell zur leichteren Überwindung von Treppenstufen und Bordsteinen

faltbarer Griff, zusammenlegbar

Leichtlaufräder Ø 13 cm, Spurbreite 50 cm

 Gestell: 36 × 21 × 106 cm

abnehmbare Tasche 55 l, wasserabweisend, mit Seiten- und Innentasche

 Tasche: 35 × 59 × 25 cm

 max 40 kg

 Gesamtgewicht 3,4 kg
(2,5 kg Gestell + 0,9 kg Tasche)

30 430	Einkaufshilfe »ROYAL SHOPPER® ALU«
	schwarz
	leichtes Fahrgestell mit hoher Tragkraft
	Aluminiumgestell, faltbarer Griff/Fuß/Ausklappbügel, mit Einkaufswagen-Befestigung, vergrößerbare Ladefläche für Kisten o.ä.
	3-Speichen-Flüsterrad Ø 25 cm, Spurbreite 50 cm
	Gestell: 35 x 23–33 x 107 cm
	abnehmbare Tasche 56 l, wasserabweisend, mit Thermofach 15 l
	Seiten- und Innentasche
	Tasche: 35 x 59 x 25 cm
	50 kg
	Gesamtgewicht 3,5 kg (2,5 kg Gestell + 1 kg Tasche)



Bei Bedarf durch passende Kupplungen als Fahrradanhänger nutzbar



Andersen®
SHOPPER MANUFAKTUR



Mit Sitz

30 440	Einkaufshilfe »KOMFORT SHOPPER® MIT SITZ«
	anthrazit
	stabiler, ausklappbarer Sitz ermöglicht Pausen bei Bedarf
	schwarz beschichtetes Stahlgestell, faltbarer Griff/Fuß/Ausklappbügel
	Flüsterrad Ø 20 cm, Spurbreite 52 cm
	Gestell: 35 x 23–33 x 103 cm
	Sitz: 38 x 38 cm
	abnehmbare Tasche 46 l mit Kordelzug, wasserabweisend, mit Thermofach 15 l
	Seiten- und Innentasche
	Tasche: 35 x 59 x 23 cm
	50 kg
	Max. Sitzbelastung: 120 kg
	Gesamtgewicht 6,1 kg (4,5 kg Gestell + 1,6 kg Tasche)



sundo
HOMECARE

MOBILITÄT



Der Ultraleichte

M24 SL



UVP **2.190,- €**



Der **M24 SL** ist das Leichtgewicht unter den Elektromobilen. Dank seiner Leichtbauweise und dem Aluminiumrahmen (inklusive leichter Lithium-Batterie) wiegt es lediglich 31,3 Kilogramm. Zudem lässt sich der Scooter ohne Werkzeug im Handumdrehen in handliche Einzelteile zerlegen, die sich platzsparend verstauen lassen. Diese Eigenschaften machen den M24 SL zu einem idealen Reise- und Alltagsbegleiter.

Länge:	102 cm
Breite:	49 cm
Geschwindigkeit:	6 km/h
Reichweite:	19 km

Durch seine solide Stahlkonstruktion und den kompakten Abmessungen ist der Scooter **M24 L** speziell für den Reiseeinsatz, im Innenbereich und für Fahrten in der Stadt konzipiert und das zu einem attraktiven Preis.

Länge:	101 cm
Breite:	49 cm
Geschwindigkeit:	6 km/h
Reichweite:	12,5 km

M24 L



UVP **1.499,- €**



Durch seine gefederte Konstruktion und den kompakten Abmessungen ist der Scooter **M24 F** speziell für den Reiseeinsatz, im Innenbereich und für Fahrten in der Stadt konzipiert.

Länge:	103 cm
Breite:	51 cm
Geschwindigkeit:	6 km/h
Reichweite:	15,8 km

M24 F



Federung

UVP **2.090,- €**





M35+

UVP **3.410,- €**

- Blau
- Rot
- Weiß
- Gelb
- Orange
- Pink

Der Indoor-Experte **M35+** ist auf Grund seiner Größe, seiner Beweglichkeit und seiner sehr einfachen Handhabung der perfekte Elektrorollstuhl für den Innenbereich, sowie im normalen Außenbereich. Joystick rechts oder links verfügbar.

Länge:	86 cm
Breite:	57,4 cm
Geschwindigkeit:	5,95 km/h
Reichweite:	17 km

Das ultraleichte Modell **M40+** ist auch für großgewachsene Personen eine kompakte und komfortable, vollgefederte, sowie leicht faltbare Variante. Auch ideal auf Reisen! Joystick rechts oder links verfügbar.

Länge:	101,6 cm
Breite:	59,7 cm
Geschwindigkeit:	5,8 km/h
Reichweite:	15 km



M40+

UVP **3.790,- €**



M45 AIR

UVP **6.780,- €**

- Schwarz
- Stahlblau
- Anthrazit
- Bordeaux
- Silber
- Pink
- Weiß
- Gelb

Der Rollstuhl **M45 Air** ist eine neue Rollstuhlgeneration mit wendigen Mitellantrieb und einem stylischen und perfekten elektrischen Hubsystem, zu einem attraktiven Preis. Joystick recht oder links verfügbar.

Länge:	106,7 cm
Breite:	61 cm
Geschwindigkeit:	5,95 km/h
Reichweite:	24 km
Hubhöhe min.:	78 cm
Hubhöhe max.:	130 cm



M43+



Anthrazit

Blau

UVP 3.520,- €

M44+



Anthrazit

Blau

UVP 3.590,- €

Auch für kräftige Personen bis 170 kg eine kompakte und komfortable, voll gefederte sowie leicht zerlegbare Allround-Variante.

M43+	Länge:	117 cm
	Breite:	53 cm
	Geschwindigkeit:	6 km/h
	Reichweite:	30 km

M44+	Länge:	119 cm
	Breite:	53 cm
	Geschwindigkeit:	6 km/h
	Reichweite:	30 km

M48 2.0

Erleben Sie mit dem **M48 2.0** die Freiheit abseits der Straßen. Kompakt, leistungsstark und geländetauglich mit 12 km/h – unser Elektromobil ist mit einer Lithium-Batterie ausgestattet und bietet dank LED-Beleuchtung sichere Fahrten bei Tag und Nacht.

Länge:	119,4 cm
Breite:	55,8 cm
Geschwindigkeit:	12 km/h
Reichweite:	25/50 km



Tan

Grün

UVP 5.930,- €

M55 ÖPNV



Weiß

Rot

UVP 3.970,- €

M68 ÖPNV



Rot

Weiß

UVP 4.590,- €

Kompakt, wendig, vielseitig – so sind die neuen Elektromobile für den öffentlichen Personennahverkehr. Ein perfekter Begleiter für die täglichen Besorgungen, oder den Stadtbummel und ideal zur Fahrt in zugelassenen Bussen und Bahnen des ÖPNV.

M55 ÖPNV	Länge:	119,5 cm
	Breite:	60 cm
	Geschwindigkeit:	6 km/h
	Reichweite:	26/40 km

M68 ÖPNV	Länge:	119,5 cm
	Breite:	60 cm
	Geschwindigkeit:	10 km/h
	Reichweite:	26/40 km

M74 2.0UVP **4.999,- €**

Weiß

Einfache Bedienung, sicheres Fahrverhalten und ein Maximum an Komfort – das alles bietet das neue MOBILIS-Elektromobil **M74 2.0**. Ausgestattet mit einer großen Luftbereifung und Federung beider Achsen stellt auch unwegsames Gelände kein Hindernis mehr dar. Ein übersichtliches LCD-Display bietet während der Fahrt vollständigen Überblick. Der ergonomisch geformte Delta-Handgriff ermöglicht zudem eine kinderleichte Bedienung, auch mit einer Hand.

Länge: 137 cm

Breite: 67 cm

Geschwindigkeit: 15 km/h

Reichweite: 50 km

Große Reichweite, wendig und extrem leise – das ist der **M83** aus der Sportive-Serie. Elektromobile für den täglichen Einsatz. Ihre komfortable Ausstattung lädt zu langen Ausfahrten ein. Große Reichweite und viel Beinfreiheit.

Länge: 140 cm

Breite: 70 cm

Geschwindigkeit: 15 km/h

Reichweite: 60 km

M83

Rot

UVP **6.310,- €****M94 2.0**

Gold

Schwarz

UVP **6.990,- €**

Der **M94 2.0** gehört zur Luxusklasse der gefederten Elektromobile. Auf einzigartige Weise verbinden sie innovative Technik mit kultivierter Leistung und faszinierendem Design. Ihre großen Räder mit Aluminiumfelgen, ihre Wendigkeit und große Beinfreiheit machen das Fahren zum Dahingleiten.

Länge: 143 cm

Breite: 70 cm

Geschwindigkeit: 15 km/h

Reichweite: 55 km

mobilis[®]
aktiv im Leben

sundo
HOMECARE

Service Hotline: +49 (0)5224 937400
Mail: info@mobilisgmbh.de
Infos/Zubehör: www.mobilisgmbh.de



Mit Einkaufskorb und Tablett



Faltsicherung



Arretierungshebel



ergonomischer Handgriff



Gehstockhalterung

Rollator	
31 000	● silber
31 002	● blau
31 004	● rot
Stahlrohrrahmen	
mit Einkaufskorb, Tablett und Stockhalter	
TPE-Bereifung	
↕	Griffe höhenverstellbar von ca. 78–100 cm
↑	Sitzhöhe: ca. 61 cm
↔	Sitzbreite: ca. 38 cm
↗	ca. 60 × 70 × 90 cm
📦	10,5 kg
📦 _{max}	125 kg
31 000-01	Ersatz-Rad
31 000-06	Rollator-Korb
31 000-08	Ersatz-Tablett für 31 000-31 004

Weitere Ersatzteile finden Sie in der Preisliste.



Erhältlich in 3 Farben

Delta-Gehrad

31 300	● verchromt
31 310	● rot
31 315	● blau
Stahlrohrrahmen	
mit Korb und Tablett	
TPE-Bereifung: Ø ca. 20 cm, Breite ca. 5 cm	
↕	Griffe höhenverstellbar von ca. 84,5–96,5 cm
↔	ca. 64 cm
📦	6,2 kg
🏋️	100 kg



Erhältlich
in 3 Farben





i **GEHHILFEN**
 Gehhilfen können Menschen mobil halten und eigenständige Bewegung ermöglichen. Je nach Art und Ausstattung lassen sie sich im Innen- und/oder Außenbereich einsetzen.



31 510	Gehbock »UNIVERSAL«
	silber
	Aluminium
	starr oder reziprok einsetzbar durch Umsetzen der Halteklammern
	zusammenfaltbar auf 80 x 53 x 10 cm
	8-fach höhenverstellbar von ca. 79–97 cm
	ca. 2,3 kg
	110 kg
31 510-01	Ersatz-Gummikapsel

i

RUND UM GEHILFE UND ROLLSTUHL

Umfangreiche und praktische Dinge zur individuellen Ausstattung von Nutzer und Gehilfe finden Sie auf den folgenden Seiten.



Korb- und Sitz-
abdeckung,
Schutzabdeckung
und Einkaufsnetz
im 3er-Set

Praktisch
im 3er-
Set



+



+



32 090 Schutz-Set für Rollatoren

3-teilig

Set bestehend aus:

- Schutzabdeckung
- Korb- und Sitzabdeckung
- Einkaufsnetz mit Innenfutter

32 100 Rollator-Schutzabdeckung

transparent

PE-Folie

Schutz vor Regen, Schmutz und Staub

↕ ca. 60 × 80 × 82 cm

32 103 Rollator-Garage mit Gewichtsband

dunkelgrau

Nylongewebe, wasserabweisend

ingenähtes Gewichtsband
kann ungewolltes Verrutschen
verhindern, größeren Halt und
leichtere Handhabung bieten

↕ ca. 81 × 53 × 75 cm

📦 270 g



32 110	Korb- und Sitzabdeckung für Rollatoren
	schwarz
	Kunststoff-Folie mit Gummizug
	Schutzhaube für Korb und Sitzfläche
	↙ ca. 40×27 cm



32 202	Schirmhalter
	chrom/blau
	für gängige Schirme zur Befestigung an Rollstuhl und Rollator
	↕ Höheneinstellung 30–45 cm
	winkelverstellbar
	∅ werkzeuglose Befestigung an Rundrohren von 8 bis 25 mm Durchmesser
	📦 ca. 300 g



	Rollatorschirm »PROTECTOR«
32 210	● rot
32 211	● beige
32 212	● oliv
	2 stabile Rastgelenke, Automatik-Öffnung, höhenverstellbar
	Regen- und Sonnenschutz
	windsicher durch Dachstoff-Öffnungen
	inkl. Befestigungsmaterial für Rundrohr 18/20/22/25 mm sowie Ovalrohr bis 60 mm (= 5 Adapter)
	∅ Schirmdurchmesser geöffnet 105 cm
	📦 1 kg

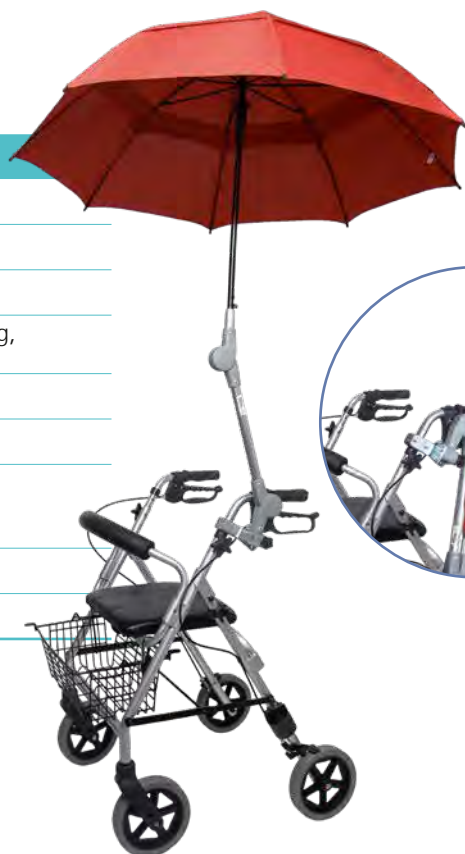

**32 250** Rollator-Tasche

schwarz

Nylon

verstellbare Tragetasche zur Befestigung am Rollator

mit Reißverschluss, verstellbarem Gurt und Handgriff

waschbar bis 40 °C

 ca. 36 x 26 x 6 cm
Innen beschichtet
(wasserfest)**32 270** Rollator-Handschuhe

grau

Obermaterial Polyamid mit PU-Beschichtung

 Futter 100 % Polyester

Haltegummi

Klettverschluss plus Druckknopf

 Handwäsche

 paarweise
**Silverlux LED-Licht für Gehhilfen****32 360** LED-Licht, einzeln**32 361**  Display à 4 Stück

schwarz/weiße LEDs

Kunststoff

für Unterarmgehstützen, Gehstöcke, Rollatoren, Gehgestelle u. ä.

werkzeuglose Befestigung am Rohr per Click-System

inkl. Batterien (2 x AAA)

 für Rohrdurchmesser von 20–26 mm

 48 g (ohne Batterien)
NEU

32 400	Stockhalter für Rollator
	schwarz
	Kunststoff
	2-teilig
	ca. 36×26×6 cm



Stockhalteklemme »TOOLFLEX«	
32 423	Stockhalteklemme
	Ø ca. 22 mm
32 426	Stockhalteklemme
	Ø ca. 25 mm
	Kunststoff
	zur Befestigung am Rollator/Rollstuhl
	für Stöcke und Stützen mit Rohrdurchmesser von ca. 15–35 mm

Stockhalteköcher »TOOLFLEX«	
32 432	Stockhalteköcher
	Ø ca. 22 mm
32 435	Stockhalteköcher
	Ø ca. 25–26 mm
	Kunststoff
	zur Befestigung am Rollator/Rollstuhl
	für Stöcke und Stützen mit unterem Durchmesser bis 55 mm

32 820	Rollator-Sitzkissen
	schwarz
	Polyamid/PU/Polyester
	gepolstert
	rutschhemmende Unterseite
	mit Gummizug zur Befestigung am Sitz
	ca. 17×37×4,5 cm



Rutschhemmende Unterseite





Erhältlich
in 6 Farben

Einkaufsnetz

- 34 000 ● schwarz
- 34 001 ● dunkelblau
- 34 002 ● weinrot
- 34 004 ● natur
- 34 005 ● mittelblau
- 34 006 ● grau

Baumwolle

für Rollstühle, Rollatoren, Gehgestelle

Befestigung mit Gummizug
und Ringösen



bis max. 5 kg belastbar



waschbar bis 30 °C



ca. 35 x 35 cm



Einkaufsnetz mit Innenfutter

- 34 020 ● schwarz
- 34 021 ● blau

Baumwolle, Polyester

für Rollstühle, Rollatoren, Gehgestelle

Befestigung mit Gummizug
und Klettverschluss

blickdicht



bis max. 5 kg belastbar



waschbar bis 30 °C



ca. 35 x 35 cm





34 050	Rollstuhl-Tasche Universal
	schwarz
	Nylon
	2 Tragegriffe
	Reißverschluss
	ca. 35×25×11 cm



34 065	Rollstuhl-Tasche zur Untersitzmontage
	blau
	Nylon
	wasserfest
	Anbringung um den Sitz herum mit Lasche und Schnallen
	2 Seitentaschen, große Tasche mit 2-Wege-Reißverschluß vorn
	ca. 30×25×40/30 cm



34 100	Teleskoprampe, mobil
	aluminium/schwarz
	Aluminium mit Anti-Rutsch-Beschichtung
	für den privaten Einsatz im Innen- und Außenbereich
	ca. 97 cm
	ausziehbar auf 156 cm (max. Höhenunterschied 30 cm) bzw. 210 cm (max. Höhenunterschied 42 cm)
	Spurbreite: ca. 10 cm
	seitlicher Überfahrtschutz ca. 4–4,5 cm
	3,6 kg/Stück, 7,2 kg/Pair
	Tragkraft: ca. 90 kg/Stück, ca. 180 kg/Pair
	paarweise

Mit Anti-Rutsch-Beschichtung



Dekubitustherapie-Gelsitzkissen »GELSEAT®«	
34 221	↕ 40×40×8 cm
34 223	↕ 42×42×8 cm
34 224	↕ 45×42×8 cm
34 225	↕ 45×44×8 cm
zur Dekubitus- und Schmerztherapie bis Grad IV	
offenporiger, atmungsaktiver GELTOUCH®-Foam/HR-Foam, mit Cooling-Effekt	
Mesh ³ -Gewebe zur Klimaregulierung	
Bezug atmungsaktiv und flüssigkeitsundurchlässig	
Unterseite rutschhemmend	
thermisch aufbereitbar gem. RKI-Richtlinien	
	Bezug waschbar bis 60 °C

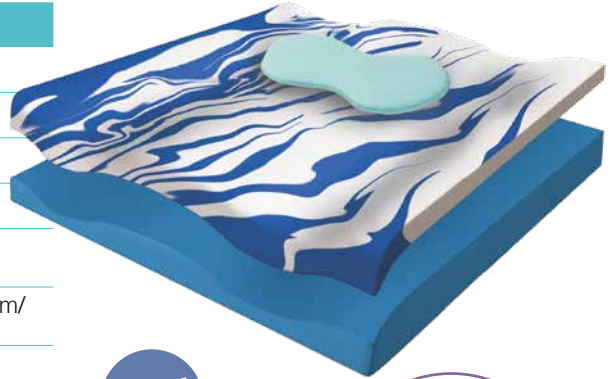

NEU



Atmungsaktiver Bezug



Oberseite flüssigkeitsundurchlässig

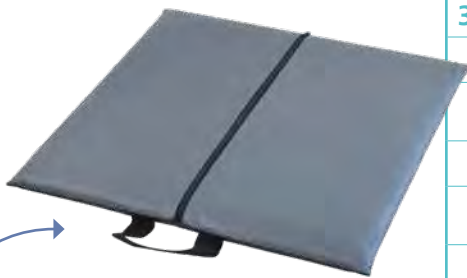

Unterseite rutschhemmend

Gel-Sitzkissen	
34 240	↑ ca. 2,5 cm
	↕ ca. 40×40 cm
34 245	↑ ca. 3,5 cm
	↕ ca. 45×42 cm
34 250	↑ ca. 2,5 cm
	↕ ca. 40×40 cm
34 255	↑ ca. 3,5 cm
	↕ ca. 45×42 cm
zur Dekubitusprophylaxe bei geringem bis mittlerem Risiko	
PU-Gel	
atmungsaktiver, flüssigkeitsundurchlässiger PU-Bezug	
	Bezug waschbar bis 90 °C

34 500 Rollstuhl-Sicherheitsgurt	
	schwarz
	Nylon-Gurt mit Metallschloss
	2-teilig
→	ca. 180 cm
↑	ca. 5 cm



i HALTEGURTE MIT SCHNELLVERSCHLUSS

- Variable Größeneinstellung
- Polypropylen, Polyester, Polyurethan, Innenseite Frottee
- Gepolstert
- Bauchgurtbreite etwa 18 cm
- Für alle Arten von Stühlen, Betten etc.
- Waschbar bis 40°C





34 601	Bauchgurt
	Erwachsene
	→ ca. 180 cm



Sicherung bei leichter Körperinstabilität

Beckenfixierhose	
34 602	Kinder
	→ ca. 140 cm
34 603	Erwachsene
	→ ca. 180 cm



Verhindert das Herausrutschen

Beckengurt mit Trägern	
34 604	Kinder
	→ ca. 140 cm
34 605	Erwachsene
	→ ca. 180 cm



Bauchgurt mit Trägern	
34 606	Kinder
	→ ca. 140 cm
34 607	Erwachsene
	→ ca. 180 cm

i HALTEGURTE MIT KLETTVERSCHLUSS

- Variable Größeneinstellung
- Polypropylen, Polyester, Polyurethan, Innenseite Frottee
- Gepolstert
- Bauchgurtbreite etwa 18 cm
- Für alle Arten von Stühlen, Betten etc.
- Waschbar bis 40 °C





Bauchgurt	
34 614	→ ca. 130 cm
34 615	→ ca. 150 cm
34 616	→ ca. 180 cm



Bauchgurt mit Sitzhose	
34 617	→ ca. 130 cm
34 618	→ ca. 150 cm
34 619	→ ca. 180 cm













i

FALTSTOCK

- Aluminium, Holzgriff
- 5-fach höhenverstellbar, ca. 84–95 cm
- mit Stockkapsel und Kunststofftasche
- max. Belastung: 110 kg
- Gewicht: ca. 350 g

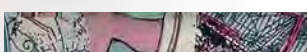

Faltstock mit Holzgriff

35 000		schwarz
35 002		grau-matt
35 003		silber-matt
35 005		blau-matt
35 010		braun
35 012		bronze-matt
35 022		weiß
35 050		oriental gold
35 051		oriental grün
35 052		nautic
35 054		karo-pink
35 055		Blume, blau
35 056		Blume, burgund
35 060		silber-schwarz

Alle
Faltstöcke auf
dieser Doppel-
seite sind
höhenver-
stellbar



FALTSTOCK MIT SILIKON-KOMFORT-GRIFF

- Aluminium, Silikongriff
- 5-fach höhenverstellbar:
schwarz und braun ca. 82–93 cm, andere ca. 85–95 cm
- mit farblich passender Stockschlaufe/Stockkapsel
- Max. Belastung: 110 kg
- Gewicht: ca. 430 g

Faltstock mit Silikon-Komfort-Griff

35 100		schwarz	35 120		oriental gold
35 110		braun	35 125		Blume, blau
35 115		silber-grün kariert	35 126		Blume, burgund
35 117		blau-weiß			

Mit anatomischem Griff



Mit Fischer-Griff



Faltstock mit anatomischem Griff	
35 250	● schwarz, links
35 252	● schwarz, rechts
35 254	● bronze, links
35 256	● bronze, rechts
Aluminium, Kunststoffgriff	
mit Stockkapsel und Kunststofftasche	
↕	5-fach höhenverstellbar, ca. 85–95 cm
	110 kg
	ca. 350 g

Faltstock mit anatomischem Griff	
35 300	● schwarz, links
35 310	● schwarz, rechts
Aluminium, Kunststoffgriff	
mit Stockkapsel und Kunststofftasche	
↕	5-fach höhenverstellbar, ca. 85–95 cm
	110 kg
	ca. 350 g



35 377	Verkaufsständer Gehstöcke
	weiß
	fester Karton
	für bis zu 12 Stöcke
↕	56×21×41 cm



35 385	Tasche für Faltstöcke
	schwarz
	Reißverschluss
	gesteppt
↕	ca. 33×16 cm



Mit anatomischem Griff

Gehstock mit anatomischem Griff

35 400	● schwarz, links
35 415	● schwarz, rechts
35 420	● bronze, links
35 425	● bronze, rechts
35 426	● silber, links
35 427	● silber, rechts
Aluminium, Kunststoff	
mit breiter, ergonomischer Handauflage	
mit Stockkapsel	
↑↓	10-fach höhenverstellbar, ca. 76–99 cm
	110 kg
	ca. 340 g

Gehstock mit Fischer-Griff

35 450	● schwarz, links
35 455	● schwarz, rechts
35 460	● bronze, links
35 465	● bronze, rechts
Aluminium, Kunststoff	
mit breiter Handballenauflage auch bei Arthritis, Gelenkproblemen etc.	
mit Stockkapsel	
↑↓	10-fach höhenverstellbar, ca. 76–99 cm
	110 kg
	ca. 340 g



Mit Fischer-Griff











Mit Komfort-Griff aus Holz

Gehstock mit Komfort-Griff

35 470	● schwarz
35 472	● bronze
35 473	● silber
Aluminium, Holz	
mit Stockkapsel	
↑↓	10-fach höhenverstellbar, ca. 76–99 cm
	110 kg
	ca. 340 g

Gehstock mit Derby-Griff		
35 480		Paris, lindgrün
		Griff Holzdesign
35 482		Karo, schwarz-weiß
		Griff Holz, schwarz
35 490		schwarz-matt eloxiert
		Griff Korkdesign
		10-fach höhenverstellbar, ca. 75–97 cm
		110 kg
		ca. 350 g



Gehstock mit Silikon-Griff		
35 500		schwarz
35 510		braun
35 515		silber-grün-kariert
35 517		blau-weiß
35 525		Blume, blau
35 526		Blume, burgund
		Aluminium, Silikongriff
		mit Stockschlaufe und Stockkapsel, farblich passend
		10-fach höhenverstellbar, ca. 75–97 cm
		110 kg



Komfortabler, weicher Silikongriff, inkl. Nylon-Stockschlaufe

Bunte Ersatzschlaufen finden Sie auf Seite 168.

Gehstock mit Schirm, höhenverstellbar

35 600	Karo dunkel
	Aluminium, Polyester
	Gehstock mit integriertem Schirm, durch Herausziehen auch einzeln nutzbar
	mit Stockkapsel
	mit Schutzhülle
	3-fach höhenverstellbar, ca. 86–90 cm
	110 kg
	720 g



* Farbänderung möglich



Mit komfortablem Holzgriff



Der Schirm-Gehstock lässt sich ganz einfach zum Gehstock unwandeln!

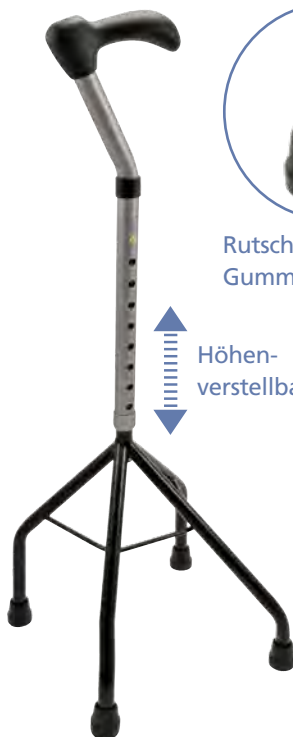

Rutschhemmende Gummikappen



Universal-Handgriff (rechts/links verwendbar)

Vierfußgehstütze

35 700	silber/schwarz
	Aluminium, Stahl, Kunststoff
	rechts/links verwendbar
	9-fach höhenverstellbar, ca. 74-94 cm
	100 kg
35 700-01	Ersatz-Gummikapsel



Mit Fritz-Griff

Holz-Gehstock, inkl. Kapsel	
35 810	● Fritz-Griff, Herren, schwarz
35 812	● Fritz-Griff, Damen, braun
Für Damen und Herren (universal):	
35 822	● Derby-Griff, Jambis dunkel
35 824	● Derby-Griff, Jambis hell
35 830	● Derby-Griff, schwarz
35 832	● Derby-Griff, braun
Stock und Griff Holz, Kapsel Gummi	
mit Stockkapsel, 18 mm	
↑	Höhe inkl. Kapsel 98 cm, individuell kürzbar
∅	18 mm
	100 kg



Mit Derbygriff

Mit Stockkapsel aus Gummi

Achselgehstütze, Aluminium	
36 300	mittel, 114–134 cm
↑	für Körpergröße von ca. 157–178 cm
36 310	groß, 134–154 cm
↑	für Körpergrößen von ca. 178–198 cm
Aluminium/TPR	
Griff- und Achselaufgabe gepolstert	
	120 kg
	paarweise



Höhenverstellbar



Gepolsterte Griff- und Achselaufgabe

i

UNTERARMGEHSTÜTZE

- Aluminium, Kunststoff
- Reflektoren an Vorder- und Rückseite
- Ergonomisch geformter Handgriff
- Höhenverstellbar durch Druckknopf
- 9-fach höhenverstellbar von ca. 76–96 cm
- Max. Belastung: 140 kg
- Gewicht: 1.200 g
- **Stückweise**



Ergonomisch geformter Handgriff

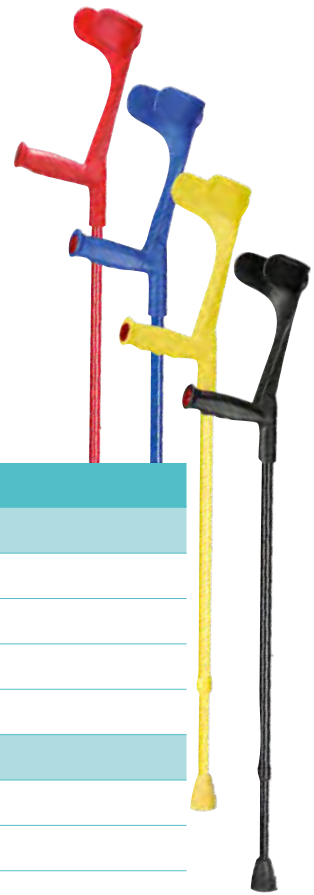

Unterarmgehstütze	
teilarbig	vollfarbig
36 500 ● grau	36 520 ● blau
36 510 ● blau	36 522 ● gelb
36 511 ● türkis	36 524 ● rot
36 512 ● gelb	36 526 ● schwarz
36 514 ● rot	teilarbig, mit Softgriff
36 516 ● schwarz	36 530 ● grau
36 517 ● tanne	36 532 ● blau
36 518 ● lila	36 534 ● gelb
36 519 ● aubergine	36 536 ● rot
	36 538 ● schwarz







Farbige Ersatzkapseln finden Sie auf Seite 170.

Ersatz-Reflektor für Unterarmgehstützen	
36 500-10	rot
∅	27 mm
	passend für Art. 36 500 – 36 570



Mit anatomischem Griff

Unterarmgehstütze mit anatomischem Griff	
Softgriff	
36 550	● grau
36 552	● blau
36 554	● gelb
36 556	● rot
36 558	● schwarz
Hartgriff	
36 570	grau
	Aluminium, Kunststoffgriff, teilarbig
	Reflektor an Vorder- und Rückseite
	anatomisch geformter Handgriff
	höhenverstellbar durch Druckknopf
	9-fach höhenverstellbar von ca. 76–96 cm
	140 kg
	paarweise

36 802	Unterarmgehstütze »FALTBAR«
	Aluminium, Kunststoff
	schwarz
	↕ 5-fach höhenverstellbar von ca. 80–90 cm
	↑ ca. 60 cm (gefaltet)
	 max. 100 kg
	 paarweise









i **KINDER-UNTERARMGEHSTÜTZE**

- Aluminium, Kunststoffgriff, teilfarbig
- Reflektor an Vorder- und Rückseite
- Ergonomisch geformter Handgriff
- Höhenverstellbar durch Druckknopf
- 3-fach höhenverstellbar im Oberteil: ca. 19–24 cm
- 8-fach höhenverstellbar im Unterteil: ca. 57–75 cm
- Max. Belastung: 100 kg
- **Stückweise**

 LED-Licht für Unterarmgehstützen, Art.-Nr. 32 360, finden Sie auf Seite 154.



Kinder-Unterarmgehstütze	
teilfarbig	
36 961	 blau
36 962	 gelb
36 963	 rot
36 964	 schwarz
36 965	 türkis
36 968	 lila
36 969	 bunt

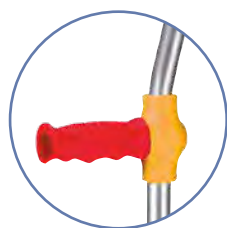

Reflektor an Vorder- und Rückseite



Stockhalter

37 000	● schwarz
37 002	● grau
Kunststoff	
zum Ankleben an den Gehstock	

Zur bequemen Ablage des Stockes



Inkl. Wandhalterung



Für Schiene oder Wandmontage

Stockhalter »TOOLFLEX«

37 051	»ONE«, inkl. Wandhalterung, für Stöcke und Stützen mit Rohrdurchmesser von 15–35 mm
37 060	»ORIGINAL«, für Stöcke und Stützen mit Rohrdurchmesser von 20–30 mm für Schienen- und Wandmontage, ohne Befestigungsmaterial
37 062	»ORIGINAL«, Aluminiumschiene zur Wandmontage (ohne Halter)
	→ ca. 20 cm für 2 Halter
37 065	»ORIGINAL«, Aluminiumschiene zur Wandmontage (ohne Halter)
	→ ca. 50 cm für 5 Halter

Montagematerial nicht enthalten



»Original«, Aluminiumschiene zur Wandmontage



NEU



Stockschleife »NYLON«

37 100	● schwarz, einzeln
37 102	● schwarz, Pack à 5 Stück
37 110	● braun, einzeln
37 112	● braun, Pack à 5 Stück
flachgewebtes Band	
mit Gummizug	
Universalgröße	

Stockschleife »PREMIUM«

37 120	● schwarz
37 121	● braun
37 122	● blau
37 124	● rot
37 126	● beige
flach gewebtes Band	
mit Gummizug	
Universalgröße	
Pack à 2 Stück	

farblich passend zu Art.-Nr. 35 500–35 526

Stockschlaufe »KUNSTLEDER«	
37 150	● schwarz
37 160	● braun
	mit Druckknopf
	Universalgröße



Mit Druckknopf

Griff- und Armschalenpolster für Unterarmgehstützen	
37 215	📦 Pack à 2 Paar
	transparenter Gelschlauch mit Rautenmuster
	elastisch zur Anpassung an Griff und Armschale
	verbessert den Halt und schützt die Haut
🧼	waschbar



NEU



Armschalenpolster

Griffpolster

Polster für Unterarmgehstützen	
37 220	Griffpolster »STANDARD« für Unterarmgehstützen
📦	paarweise
37 222	Griffpolster »ANATOMISCH« für Unterarmgehstützen mit anatomischem Griff
📦	stückweise
37 225	Armschalenpolster für Unterarmgehstützen
📦	paarweise
	schwarz
	Neopren
	Befestigung mit Klettverschluß



37 227 Nackenband für Unterarmgehstützen	
	Gurtband mit Nackenpolsterung zur Befestigung an Unterarmgehstützen
	verstellbarer Körpergurt mit Haken und Klettverschlüssen zur Befestigung an Gehstützen
	verhindert ungewolltes Umfallen der Krücken

Stockschuh	
37 250	Drei-Punkt
↕	8 × 8 × 15 cm
	Nylon, Fiberglass, TPR, ABS
	selbststehender Stockschuh mit 360° drehbarem Gelenk
	rutschhemmend
∅	für alle Gehstöcke/-hilfen mit ∅ 16 und 19 mm (Adapter für beide Größen)



Stockschuh		
37 254	Vier-Punkt	
↕	15 × 15 × 18 cm	
37 256	Sechs-Punkt	
↕	18 × 18 × 19 cm	
	schwarz	
	Aluminium/Kunststoff	
	selbststehender Stockschuh	
	10° Grad flexibel	
∅	für alle Gehstöcke/-hilfen von 18–19 mm	



Krückenkapitel mit Stahleinlage

für Unterarmgehstützen,
Metallstöcke etc.

37 316	●	16 mm, grau
37 318	●	18 mm, grau
37 320	●	20 mm, grau
37 322	●	22 mm, grau
37 336	●	16 mm, schwarz
37 338	●	18 mm, schwarz
37 340	●	20 mm, schwarz
37 342	●	22 mm, schwarz
37 358	●	18 mm, braun
37 370	●	16 mm, blau
37 371	●	18 mm, blau
37 375	●	16 mm, rot
37 376	●	18 mm, rot
37 380	●	16 mm, grün
37 381	●	18 mm, grün
37 385	●	16 mm, gelb
37 386	●	18 mm, gelb

Erhältlich
in 7 Farben**37 400** Krückenkapitel »DYNAMISCH«

grau

Gummi

∅ für Rohrdurchmesser
von ca. 17–20 mm

∅ Haftfläche genoppt, ca. 46 mm

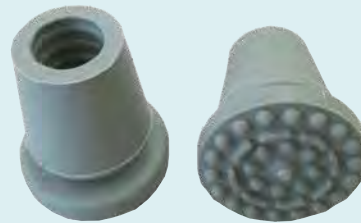

Krückenkapitel »BIG FOOT«

37 405	für ∅ von 16–17,5 mm
37 406	für ∅ von 18,5–20,5 mm
37 407	für ∅ von 22–24 mm
∅	oben: 3,7 cm; unten: 5,7 cm
↑	5,6 cm
	schwarz
	große, haftende Auflagefläche
	gelenkähnliche Funktionsweise
📦	85/82/74 g

Noba-Haftpuffer

37 416	∅ 16 mm
37 418	∅ 18 mm
37 420	∅ 20 mm
37 422	∅ 22 mm
	abriebarme Gummikapseln mit Gelenkstopfen
	rutschhemmend, höhere Standsicherheit mit Gelenkstopfen und Stahleinlage
↑	Höhe: ca. 70 mm
📦	paarweise



i **FLEXIBLE KRÜCKENKAPSEL**
»FLEXYFOOT«

- Luftfederungstechnologie passt sich dem Auftreffwinkel an und kann das Wegrutschen verhindern
- Die Schockdämpfung kann die Belastung von Händen und Schultern reduzieren
- 360° Drehfähigkeit für eine optimale Abstützung, um die Handgelenke zu schonen
- abriebfeste, auswechselbare Laufflächen mit Verschleißmarken



Flexible KrückenkapSEL »FLEXYFOOT«	
37 440	Ø 16 mm, grau-orange
37 441	Ø 19 mm, grau-orange
37 442	Ø 22 mm, grau-orange
	Gummi/Kunststoff
	Ø Auftrittsfläche: 40 mm
	↑ 90 mm
	125 kg
	86 g

37 500	Universal-Stockschuh
	schwarz
	Gummi
	Ø große Auflagefläche, ca. 8 cm
	für Stöcke und Gehhilfen von ca. 16–20 mm



Ermöglicht sicheren Halt

Standfuss »STABICANE«	
37 504	Ø für Stöcke und Krücken von ca. 16–18 mm
37 505	Ø für Stöcke und Krücken von ca. 19–21 mm
	Gummi, schwarz
	Stand- und Gehhilfe für Gehstöcke oder Krücken bis 500 g
	↑ 7 cm
	130 kg
	240 g



Stockkapsel	
37 608	Ø 8 mm, Gr. 5/0
37 610	Ø 10 mm, Gr. 4/0
37 612	Ø 12 mm, Gr. 3/0
37 614	Ø 14 mm, Gr. 2/0
37 616	Ø 16 mm, Gr. 0
37 618	Ø 18 mm, Gr. 1
37 620	Ø 20 mm, Gr. 2
37 622	Ø 22 mm, Gr. 3
37 624	Ø 24 mm, Gr. 4
	schwarz
	für Wander- und Freizeitstöcke aus Holz





37 800	Eiskralle
	für Gehstöcke und Unterarmgehstützen
	Universalgröße
	hochklappbar
	5 Spitzen

37 810	Eisdorn
	für Gehstöcke und Unterarmgehstützen
	Universalgröße
	hochklappbar
	1 Spitze
	 100 kg

Krückenkapsel mit Spikes

37 916	Ø 16 mm
37 918	Ø 18 mm
37 920	Ø 20 mm
	grau
	mit Stahleinlage
	für Gehstöcke und Unterarmgehstützen
	mit Schutzkappe zur eisfreien Nutzung
37 920-01	Ersatz-Schutzkappe



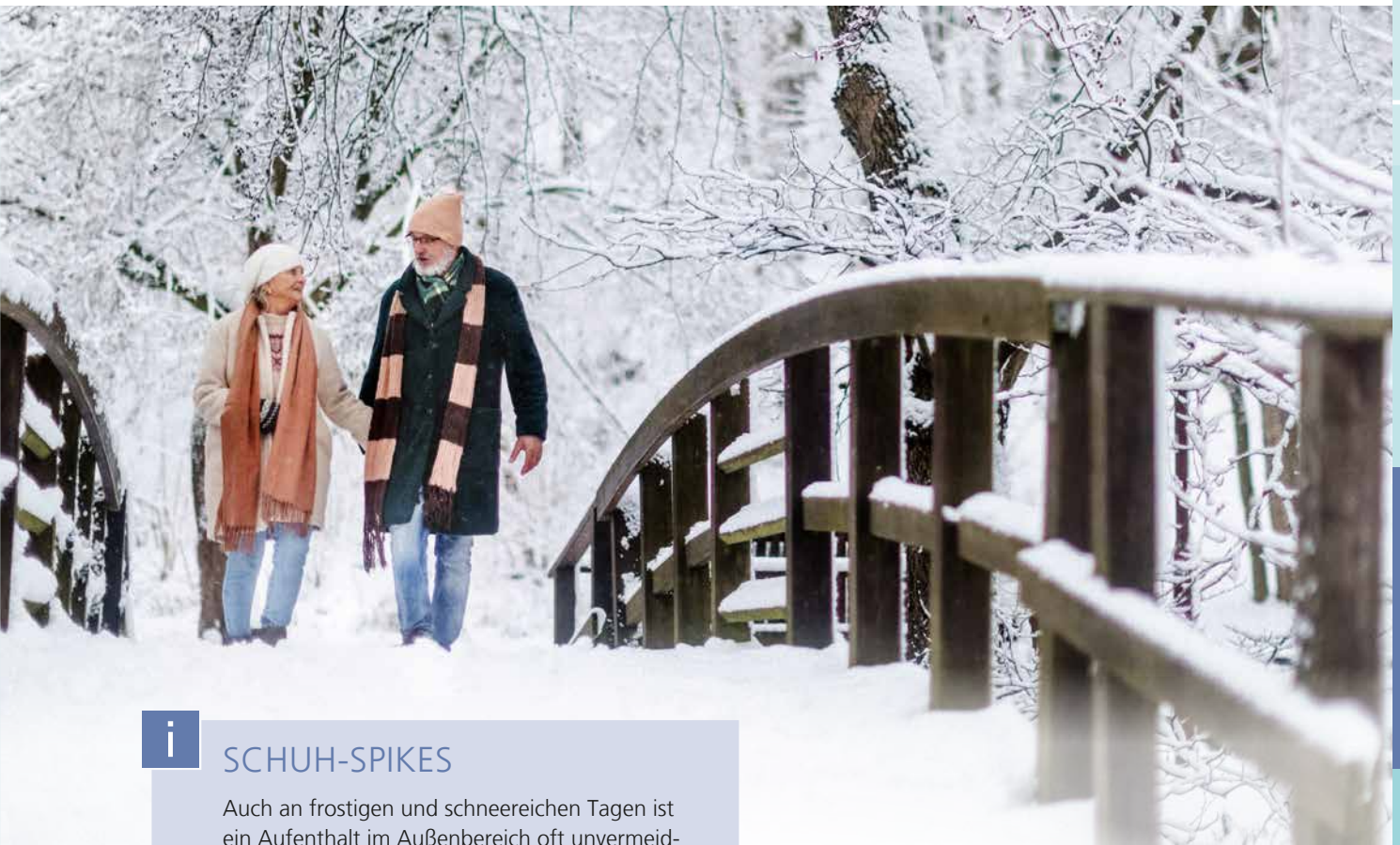

i SCHUH-SPIKES

Auch an frostigen und schneereichen Tagen ist ein Aufenthalt im Außenbereich oft unvermeidlich. Zur Erhöhung der Sicherheit sind sowohl für Gehhilfen als auch für Schuhe Spikes in unterschiedlichen Ausführungen erhältlich. Mit ihnen kann der Winterspaziergang zum erholsamen Vergnügen werden.

38 000	Schuh-Spikes »UNIVERSAL«
	thermoplastischer Gummi
	rostfreie Stahlstifte
	Universalgröße
	mit Befestigungsklettband
	↕ 5 x 15 cm
Auch für Schuhe mit hohem Absatz	

Schuh-Spikes	
38 031	Gr. 36–41
38 032	Gr. 39–44
38 033	Gr. 45–48
	thermoplastischer Gummi
	rostfreie Stahlspitzen
	mit Fersenlasche





sundo
HOMECARE

SITZEN UND LIEGEN



i MATRATZENSCHUTZ

Hygiene im Schlafbereich kann das Wohlbefinden steigern und einen erholsamen Schlaf fördern. Zum Schutz der Matratze stehen unterschiedliche Produkte in vielen Größen zur Verfügung, von aufsaugenden Matratzenauflagen bis hin zu flüssigkeitsundurchlässigen Spannbettlaken. Alle Mehrwegprodukte lassen sich bis 95 °C waschen und können bei regelmäßiger Reinigung zu einem guten Schlafklima beitragen.

Matratzenschutz »STANDARD«	
40 000	ohne Einstecktuch
↕	84 × 92 cm
40 010	mit Einstecktuch (Baumwolle)
↕	175 × 92 cm
	Oberseite: Polyester, Polyurethan
	Matratzenschutz
	atmungsaktiv
	angeraute undurchlässige Unterseite
	aufnahmefähige Saugschicht
	Saugvolumen bis ca. 2.600 ml/m ²
	waschbar bis 95 °C

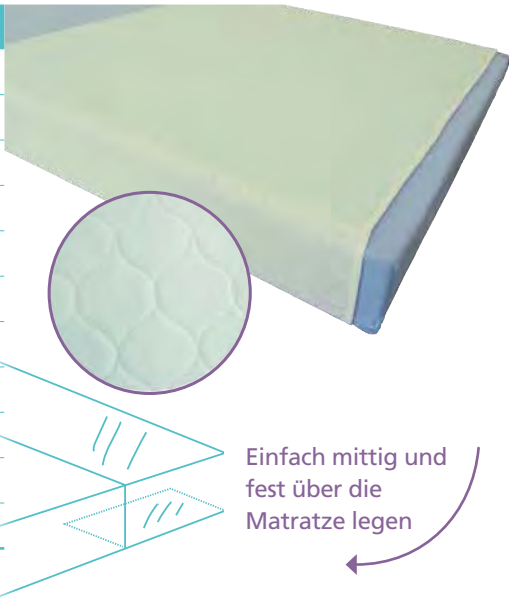

Inkontinenzunterlage »EXTRA«	
40 050	ohne Einstecktuch
↕	84 × 92 cm
40 060	mit Einstecktuch (Baumwolle)
↕	175 × 92 cm
	Oberseite: Polyester, Polyurethan
	für schwere Inkontinenz
	atmungsaktiv
	angeraute undurchlässige Unterseite
	aufnahmefähige Saugschicht
	Saugvolumen bis ca. 3.000 ml/m²
	waschbar bis 95 °C



 Flüssigkeitsundurchlässige Stuhlkissen finden Sie auf Seite 195.



Bettschutzeinlage »FROTTEE«

40 150	↕	50 × 70 cm
40 175	↕	75 × 100 cm
40 190	↕	90 × 150 cm
40 200	↕	100 × 150 cm
Oberseite: Frottee/Baumwolle		
Unterseite: wasserundurchlässige Kunststoffolie		
95 waschbar bis 95 °C		



Bettschutzeinlage »MOLTON«

40 290	↕	90 × 150 cm
40 300	↕	100 × 150 cm
Oberseite: Molton/Baumwolle		
Unterseite: wasserundurchlässige Kunststoffolie		
95 waschbar bis 95 °C		



40 390 Bettschutzeinlage »FOLIE«

	↕	90 × 150 cm
	↕	100 × 150 cm
wasserundurchlässige Kunststoffolie		
95 waschbar bis 95 °C		

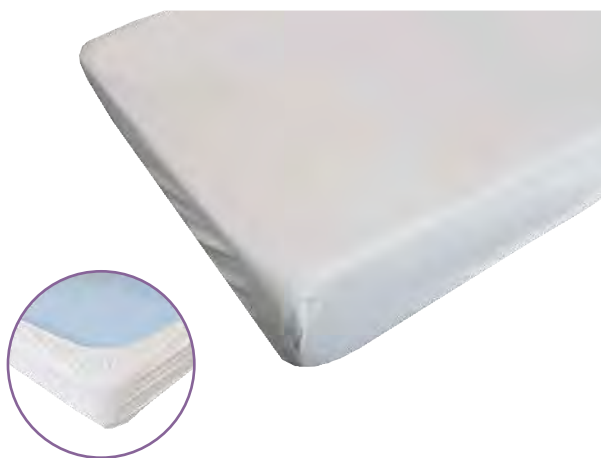

Spannbettlaken »FOLIE«

40 500	↕	100 × 200 cm
40 507	↕	70 × 140 cm
40 519	↕	90 × 190 cm
40 520	↕	90 × 200 cm
40 521	↕	90 × 210 cm
40 522	↕	90 × 220 cm
40 540	↕	140 × 200 cm
40 560	↕	160 × 200 cm
40 580	↕	180 × 200 cm
Matratzenschutz mit Gummizug		
knisterfrei		
95 waschbar bis 95 °C		
☉ trocknergeeignet		

Spannbettlaken »POLYURETHAN«	
40 600	↕ 100×200 cm
40 610	↕ 140×200 cm
Matratzenschutz mit Gummizug	
atmungsaktiv	
wasserdampfdurchlässig	
bakteriensicher	
	waschbar bis 95 °C
	trocknergeeignet



Knisterfrei



Spannbettlaken »FROTTEE«	
40 700	↕ 100×200 cm
40 701	↕ 70×140 cm
40 702	↕ 100×220 cm
40 704	↕ 90×190 cm
40 705	↕ 90×200 cm
40 706	↕ 90×210 cm
40 707	↕ 90×220 cm
40 710	↕ 140×200 cm
40 716	↕ 160×200 cm
40 718	↕ 180×200 cm
Matratzenschutz mit Gummizug	
Unterseite: PU-beschichtet	
atmungsaktiv	
bis zu einer Steghöhe von 20 cm	
	waschbar bis 95 °C
	trocknergeeignet

Neue Größen

Spannbettlaken »MOLTON«	
40 750	↕ 100×200 cm
40 752	↕ 100×220 cm
40 754	↕ 140×200 cm
40 756	↕ 160×200 cm
40 758	↕ 180×200 cm
40 759	↕ 90×200 cm
Matratzenschutz mit Gummizug	
Unterseite: PU-beschichtet	
atmungsaktiv	
	waschbar bis 95 °C
	trocknergeeignet

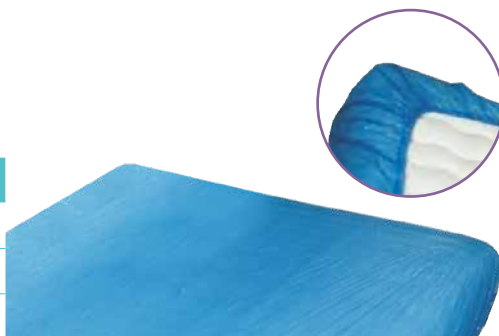

Neue Größen

40 900 Matratzenschutzbezug zum Einmalgebrauch	
blau	
↕	100×200 cm
	Kunststoffolie mit Gummizug



i

LATEXKISSEN

- Druckentlastung in Akutsituationen
- Sitzkomfort bei Gesäßproblemen
- Weicher Sitzring aus Naturlatex
- Abnehmbarer Frotteebezug
- Rund oder oval
- Ersatzbezüge einzeln erhältlich
- Höhe: ca. 7,5 cm
- Kissen Handwäsche 
- Bezüge 



Weicher Sitzring aus
Naturlatex mit abneh-
barem Frotteebezug



Ersatz-
bezüge
einzeln
erhältlich

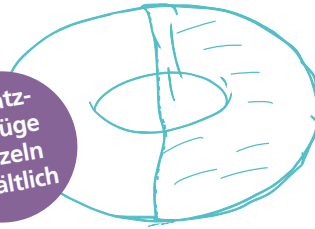

Latexkissen, rund	
HMV-NR. 20.39.01.1003	
	∅ außen: ca. 42 cm innen: ca. 14 cm
41 000	○ weiß
41 003	● blau
41 004	● grün
41 005	● bordeaux
41 006	● beige
41 007	● orange
41 008	● hellblau

Ersatzbezüge, rund	
41 000-01	○ weiß
41 003-01	● blau
41 004-01	● grün
41 005-01	● bordeaux
41 006-01	● beige
41 007-01	● orange
41 008-01	● hellblau

Rund und
oval in
7 Farben
erhältlich



Latexkissen, oval	
HMV-NR. 20.39.01.1004	
	∅ außen: ca. 40 x 60 cm innen: ca. 14 x 19 cm
41 050	○ weiß
41 053	● blau
41 054	● grün
41 055	● bordeaux
41 056	● beige
41 057	● orange
41 058	● hellblau

Ersatzbezüge, oval	
41 050-01	○ weiß
41 053-01	● blau
41 054-01	● grün
41 055-01	● bordeaux
41 056-01	● beige
41 057-01	● orange
41 058-01	● hellblau

i **VISKO-KISSEN, LATEXFREI**

- Viskoelastischer Schaumstoff
- Hoher Sitzkomfort durch optimale Anpassung an die Körperkonturen
- Abnehmbarer Frotteebezug
- Ersatzbezüge einzeln erhältlich
- Höhe: ca. 9,5 cm
- Kissen Handwäsche 🧼
- Bezüge 40°



Visko-Kissen	
HMV-NR. 20.39.01.1005	
	∅ außen: ca. 42 cm innen: ca. 15 cm
41 070	○ weiß
41 073	● blau
41 074	● grün
41 075	● bordeaux
41 076	● beige
41 077	● orange
41 078	● hellblau

Ersatzbezüge Visko-Kissen	
41 070-01	○ weiß
41 073-01	● blau
41 074-01	● grün
41 075-01	● bordeaux
41 076-01	● beige
41 077-01	● orange
41 078-01	● hellblau







In 7 Farben erhältlich

Weicher Sitzring aus viskoelastischem Schaumstoff mit abnehmbarem Frotteebezug



U-Form-Kissen

41 090	<input type="radio"/>	weiß
41 093	<input checked="" type="radio"/>	blau
PU-Schaum		
weiches Lagerungskissen, mit Ausschnitt		
auch zur Nutzung mit Urinflaschen		
abnehmbarer Frotteebezug		
	ca. 47 × 41 cm	
	ca. 7 cm	
	40	Bezüge
	Kissen Handwäsche	
41 090-01	<input type="radio"/>	Ersatzbezug weiß
41 093-01	<input checked="" type="radio"/>	Ersatzbezug blau



Auch Ersatzbezüge bestellbar

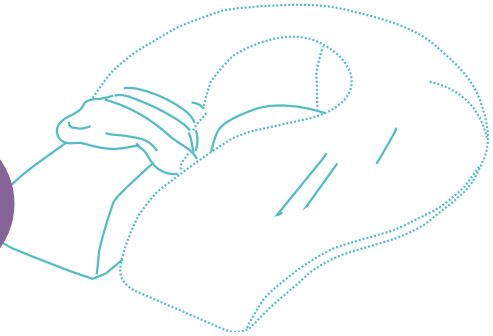

41 100	Latexkissen, rechteckig	
	grau	
	Latex, Polyester, Spandex	
	multifunktional einsetzbar als Nackenstütz- und/oder Sitzkissen mit Hohllagerung	
	breite Auflagefläche	
	Außenmaße: ca. 48 × 40 × 9 cm	
	Innenmaß Ausschnitt: ca. 13 × 16 cm	
	abwischbar	

NEU





Luftkissen mit Einmalbezug	
41 240	∅ außen: ca. 40 cm innen: ca. 13 cm
41 242	∅ außen: ca. 43 cm innen: ca. 14 cm
41 245	∅ außen: ca. 45 cm innen: ca. 15 cm
41 450	∅ außen: ca. 50 cm innen: ca. 16 cm
Gummi, mit Schraubventil	
mit Einmalbezug	

Luftkissen-Set mit Pumpe und Einmalbezug	
HMV-NR. 20.39.01.0022	
41 340	∅ außen: ca. 40 cm innen: ca. 13 cm
41 342	∅ außen: ca. 43 cm innen: ca. 14 cm
41 345	∅ außen: ca. 45 cm innen: ca. 15 cm
41 350	∅ außen: ca. 50 cm innen: ca. 16 cm ohne Bezug
Gummi, mit Schraubventil	
mit Pumpe und Einmalbezug	



Luftkissen-Set »EXKLUSIV«	
HMV-NR. 20.39.01.0023	
41 370	∅ außen: ca. 40 cm innen: ca. 13 cm
41 372	∅ außen: ca. 43 cm innen: ca. 14 cm
41 375	∅ außen: ca. 45 cm innen: ca. 15 cm
41 380	∅ außen: ca. 50 cm innen: ca. 16 cm
Gummi, mit Schraubventil	
mit Pumpe und Frotteebezug, weiß	



Luftkissen, einzeln

41 440	∅	außen: ca. 40 cm innen: ca. 13 cm
41 442	∅	außen: ca. 43 cm innen: ca. 14 cm
41 445	∅	außen: ca. 45 cm innen: ca. 15 cm
41 450	∅	außen: ca. 50 cm innen: ca. 16 cm

Gummi, mit Schraubventil

**41 500** Luftkissenpumpe

Gummi

zum mühelosen Aufpumpen der Luftkissen

konischer Schlauchansatz

Frotteebezug für Luftkissen, einzeln

41 540	∅	ca. 40 cm
41 543	∅	ca. 43 cm
41 545	∅	ca. 45 cm
41 548	∅	ca. 50 cm
		weiß
		Baumwolle
		waschbar bis 95 °C

**41 550** Einmalbezug für Luftkissen

weiß

Vliesbezug

∅ passend für alle Luftkissen von ∅ ca. 40–45 cm

Pack à 5 Stück



Fellpolster	
42 000	paarweise
42 001	einzeln, rechter Fuß
42 002	einzeln, linker Fuß
	zum angenehmen Liegen
	synthetisches Fell, 100 % Polyester/Trevira
	Rückseite mit Anti-Rutsch-Beschichtung
	Universalgröße, mit 2 Klettbindern
	waschbar bis 60 °C



Anwendungsbeispiel

Fellpolster »UNIVERSAL«	
42 011	einzeln
	zum angenehmen Liegen
	synthetisches Fell, 100 % Polyester
	universal verwendbar, mit 2 Klettbindern
	waschbar bis 60 °C



Anwendungsbeispiel

Ellenbogen-Fellpolster	
42 050	paarweise
42 051	einzeln
	zum angenehmen Liegen
	synthetisches Fell, 100 % Polyester/Trevira
	Rückseite mit Anti-Rutsch-Beschichtung
	Universalgröße, mit Klettverschluss
	waschbar bis 60 °C



Anwendungsbeispiel



Matratzenauflage mit Fell	
42 440	ca. 40×50 cm
42 445	ca. 45×45 cm
42 450	ca. 50×70 cm
42 471	ca. 70×100 cm
42 472	ca. 70×140 cm
42 480	ca. 100×140 cm
42 490	ca. 90×140 cm
42 491	ca. 90×170 cm
	synthetisches Fell, 100 % Polyester/Trevira
	Rückseite mit Anti-Rutsch-Beschichtung
	Floorhöhe 24 mm
	waschbar bis 95 °C
	trocknergeeignet



i

LAGERUNGSKISSEN

Lagerungskissen in verschiedenen Formen und Größen zur optimalen Lagerung in der Dekubitusprophylaxe und -therapieunterstützung. Durch die verschiedenen Lagerungshilfen wird der Patient marginal bewegt, die Druckverteilung an den Hauptauflagepunkten ermöglichen dem Patienten ein entspanntes und druckentlastendes Liegen. Ziel ist es, die Dauer und die Intensität der Druckeinwirkung so gering wie möglich zu halten.

- Wasserdicht, dennoch atmungsaktiv
- Viren- und bakteriendicht
- Wischdesinfizierbar
- Autoklavierbar, schwer entflammbar
- Lebensmittelecht
- Sehr geringes Eigengewicht
- Schnelle, optimale Anpassung an die Körperkontur durch Füllung mit Polypropylen-Kügelchen
- Optimales Mikroklima
- Optimale Druckentlastung
- Zur Dekubitustherapie geeignet

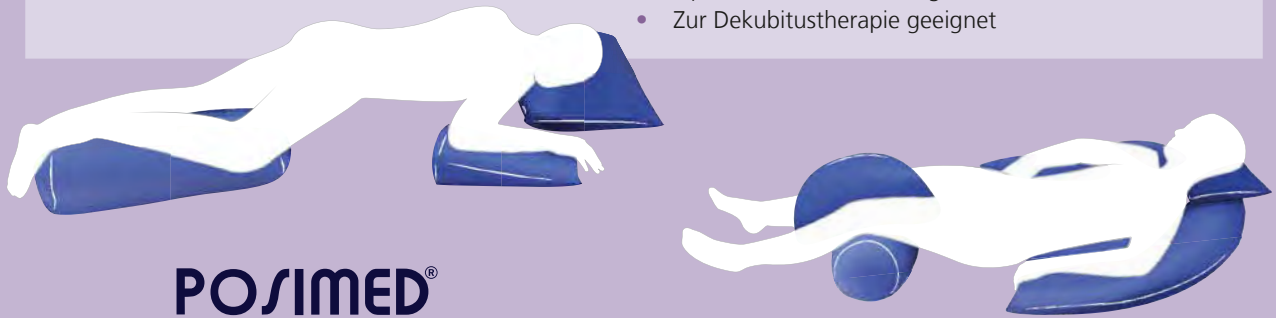

POSIMED®



Universalkissen	
43 100	blau
	↙ ca. 37 × 26 cm
43 101	blau
	↙ ca. 56 × 40 cm
zur Lagerung und Positionierung	

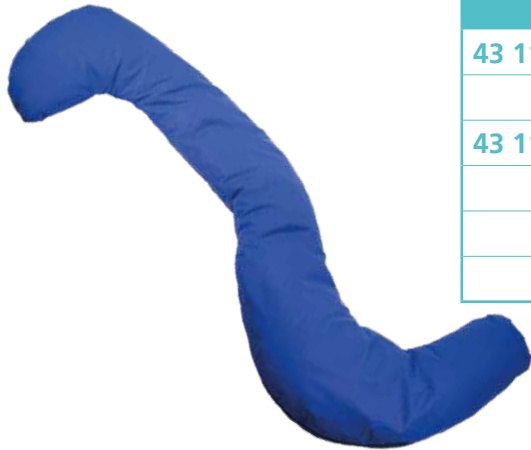

Lagerungsrolle	
43 110	blau
	↙ ca. 170 × 74 cm
43 111	blau
	↙ ca. 182 × 54 cm
zur Unterstützung in der stabilen 30°-Lagerung mit integriertem Kopfkissen	



Halbkreiskissen	
43 112	blau
	↙ ca. 137 × 80 cm
zur Lagerung und Positionierung des Oberkörpers	

BAD UND WC
IM ALLTAG
MOBILITÄT
SITZEN UND LIEGEN
KÖRPERPFLEGE UND HYGIENE
GESUNDHEIT UND FITNESS
TECHNISCHE HILFEN

43 115	Rollenkissen
	blau
	↙ ca. 60×21 cm
	zur Unterstützung und Positionierung von Knie, Nacken und anderen Gliedmaßen



43 120	Spreizkissen
	blau
	↙ ca. 60×35 cm
	zur Lagerung von Knie, Knöchel und Epicondylus



43 124	Hüft-Spreizkissen
	blau
	↙ ca. 35×28/14 cm
	zur Lagerung der Hüfte
	reduziert die Gefahr der Verrenkung von Hüftprothesen



43 130	Fersen- /Unterarmschiene
	blau
	↙ ca. 39×21/8 cm
	zur Hochlagerung der Unterschenkel und Hohlagerung des Fersenbereich
	zur Lagerung des Unterarms, z. B. bei Halbseiten- oder Querschnittslähmung



NEU

Anwendungsbeispiel

43 140	Fersenfreilagerungsschuh HEEL PROTECT®
	blau-weiß
	Universalgröße
	offenporiger atmungsaktiver GELTOUCH®-Foam und HR-Foam
	Bi-elastischer Bezug zur Minimierung der Scherkräfte
	zur Dekubitusprophylaxe und -therapie, geeignet zur Therapie des diabetischen Fußes
	Soft-Verschluss, Klettverschluss zur Spitzfußprophylaxe
	Bezug waschbar bis 95 °C
	trocknergeeignet
	autoklavierbar

BAD UND WC

IM ALLTAG

MOBILITÄT

SITZEN UND LIEGEN

KÖRPERPFLEGE UND HYGIENE

GESUNDHEIT UND FITNESS

TECHNISCHE HILFEN

Sandsack	
43 350	↕ 15×15 cm 📦 0,5 kg
43 352	↕ 18×27 cm 📦 2,0 kg
43 354	↕ 18×45 cm 📦 4,5 kg
43 357	↕ 30×45 cm 📦 7,0 kg
braun	
strapazierfähiger Kunstlederbezug	
mit leicht fließendem Quarzsand gefüllt	
abwaschbar	



In 4 Größen



43 400	Bein-Zwischenpolster, mit Fixiergurt
hellblau	
Schaumstoffkissen mit elastischem Fixierband und Klettverschluss	
Zur Entlastung der Ober-/Unterschenkel oder anderer Körperpartien	
abnehmbarer Flanellbezug	
↕	ca. 26×21×16 cm
🧺	30 °C waschbar (Bezug)

Memory Foam –
Reagiert auf Körperwärme und Druck





NEU





43 404	Bein-Zwischenpolster »VISKO«, mit Klettband
grau	
Innenkissen Viskoschaum	
abnehmbarer Flauschbezug 80 % Baumwolle, 20 % Polyester	
viskoelastisches Kissen zum bequemen Liegen	
mit einstellbarem Klettband gegen Verrutschen	
↕	ca. 26×28×11 cm
🧺	30 °C waschbar (Bezug)



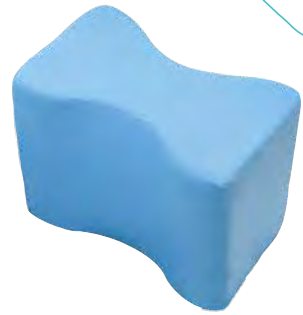
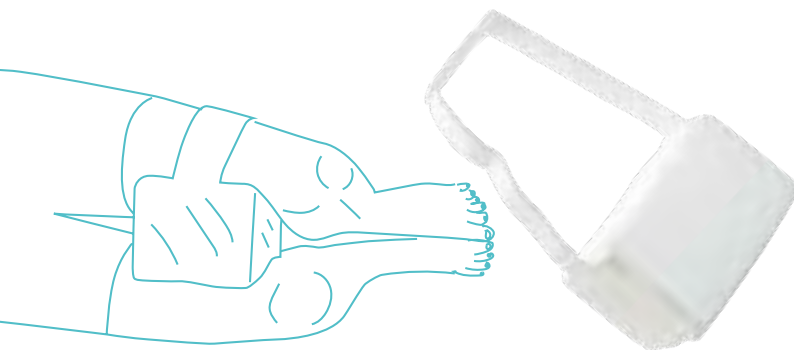
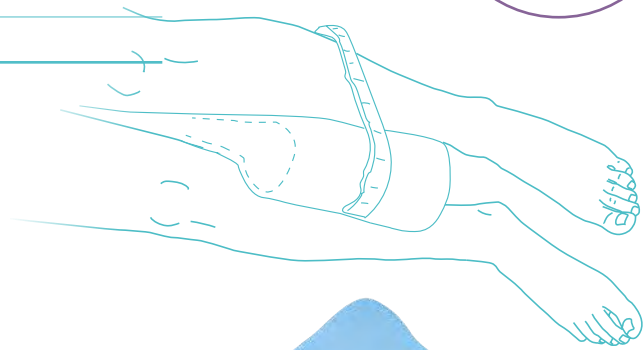

Memory Foam –
Reagiert auf Körper-
wärme und Druck

43 406	Bein-Zwischenpolster »VISKO«, mit Gummizug
	blau
	Innenkissen Viskoschaum
	abnehmbarer, weicher Bezug 65 % Polyester, 35 % Viskose
	viskoelastisches Kissen zum bequemen Liegen
	auch für Seitenschläfer
	mit ummanteltem Gummizug gegen Verrutschen
	 ca. 26×27×11,5 cm
	 30 °C waschbar (Bezug)



43 410	Kniekissen »STANDARD«, mit Fixiergurt
	weiß
	PU-Schaumstoff
	Bezug: 65 % Polyester, 35 % Baumwolle
	2 Bänder mit Klettverschluss
	 ca. 18×12×14 cm

43 412	Bein-Zwischenpolster, ohne Fixiergurt
	hellblau
	Schaumstoffkissen ohne Fixiergurt
	Zur Entlastung der Ober-/Unter- schenkel oder anderer Körperpartien
	abnehmbarer Flanellbezug
	 ca. 26×21×16 cm
	 30 °C waschbar (Bezug)

Memory Foam – Reagiert auf Körperwärme und Druck



NEU

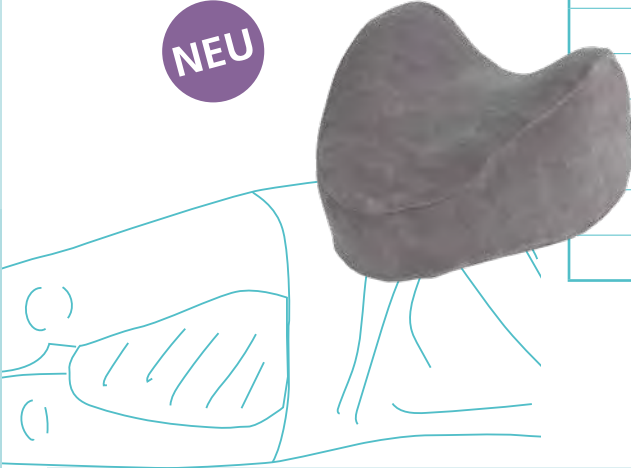

43 414 Beinzwischenpolster »VISKO«, Herzform

	grau
	Innenkissen Viskoschaum
	abnehmbarer Fleecebezug 80 % Baumwolle, 20 % Polyester
	Kissen reagiert auf Körperwärme und -druck
	optimale Anpassung durch ergonomische Form
	vielseitig zum entspannten Liegen einsetzbar
	Für Beine, Knie und Oberschenkel
	25 x 23 x 15/8 cm
	30 °C waschbar (Bezug)

i KNIKKISSEN TEILBAR

- Vorgeformtes Lagerungskissen zum entspannten Liegen
- auseinandergefaltet zur Lagerung der Knöchel, Knie, Oberschenkel, zusammengefaltet als Kniekissen



43 415 Lagerungs- und Kniekissen teilbar

	dunkelblau
	Memory-Schaum, Flauschbezug Polyester
	Abstand zwischen den Knien: ca. 8,5 cm
	52 cm geöffnet, 26 cm gefaltet
	30 °C waschbar (Bezug)

Zusammen- und auseinandergefaltet nutzbar





43 425 Seitenschläferkissen	
	bordeaux
	Füllung: PU-Sticks, Inlettbezug Baumwolle, Polyester
	abnehmbarer Außenbezug 100% Baumwolle
	als Seitenschläfer- oder Lagerungskissen verwendbar
	anatomische Formgebung bietet Entlastung und Stützung nach Bedarf
↔	ca. 130 cm
∅	ca. 35 cm
	Außenbezug waschbar

NEU



43 440 Fuss- und Fersenkissen, rund	
	blau/weiß
	PU/Baumwolle, Felleinleger Polyester
	Ringkissen mit Felleinleger und Fixierbändern
	atmungsaktiv, flüssigkeitsundurchlässig
	oben komplett zu öffnen, individuell anpassbar mit 2 Klettverschlüssen
∅	geschlossen: außen ca. 22 cm (variabel anpassbar)
↑	ca. 12 cm
	Felleinleger 60 °C waschbar, Kissen abwischbar

43 444 Fuß- und Fersenkissen, Hohlfaser	
	hellblau
	paarweise
	PU/Baumwolle, Füllung: Polyester-Hohlfaser
	mit anpassbaren Klettverschlüssen
	ca. 24–28 cm
	30 °C waschbar

NEU



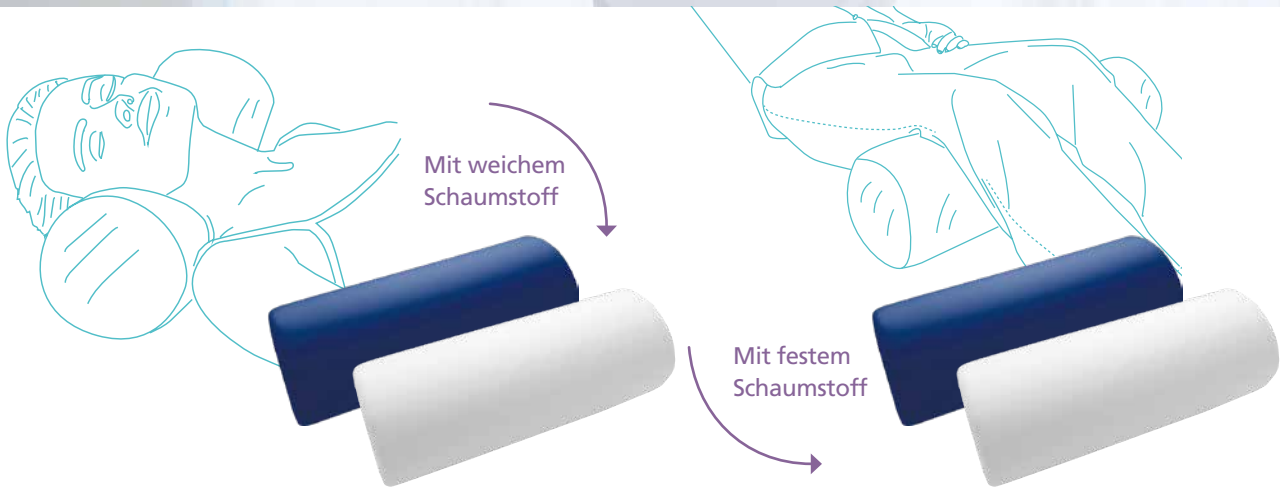

Nackenrolle mit Stoffbezug	
43 504	↕ weiß, ca. 40×15 cm
43 505	↕ weiß, ca. 50×15 cm
43 506	↕ weiß, ca. 65×15 cm
weicher Schaumstoff	
abnehmbarer Baumwollbezug (kochfest)	

Knierolle mit Stoffbezug	
43 604	↕ weiß, ca. 40×15 cm
43 605	↕ weiß, ca. 50×15 cm
43 606	↕ weiß, ca. 65×15 cm
fester Schaumstoff	
abnehmbarer Baumwollbezug (kochfest)	

Nackenrolle mit Kunstlederbezug	
43 534	○ weiß ↕ ca. 40×15 cm
43 535	○ weiß ↕ ca. 50×15 cm
43 536	○ weiß ↕ ca. 65×15 cm
43 544	● blau ↕ ca. 40×15 cm
43 545	● blau ↕ ca. 50×15 cm
43 546	● blau ↕ ca. 65×15 cm
weicher Schaumstoff	
abnehmbarer Kunstlederbezug	

Knierolle mit Kunstlederbezug	
43 634	○ weiß ↕ ca. 40×15 cm
43 635	○ weiß ↕ ca. 50×15 cm
43 636	○ weiß ↕ ca. 65×15 cm
43 644	● blau ↕ ca. 40×15 cm
43 645	● blau ↕ ca. 50×15 cm
43 646	● blau ↕ ca. 65×15 cm
fester Schaumstoff	
abnehmbarer Kunstlederbezug	

43 684	Halbrolle mit Stoffbezug
	weiß
	fester Schaumstoff
	↕ 40 × 15 × 7,5 cm
	Baumwollbezug kochfest

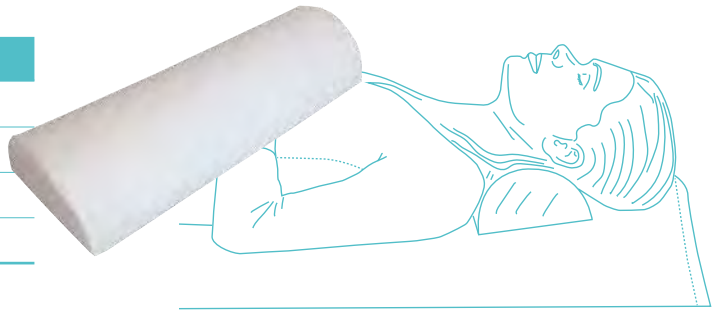

	Halbrolle mit Kunstlederbezug
43 694	↕ 40 × 15 × 7,5 cm
43 695	↕ 50 × 25 × 12,5 cm
	weiß
	fester Schaumstoff
	abnehmbarer Bezug

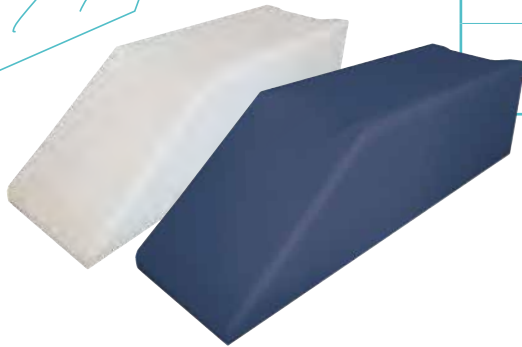
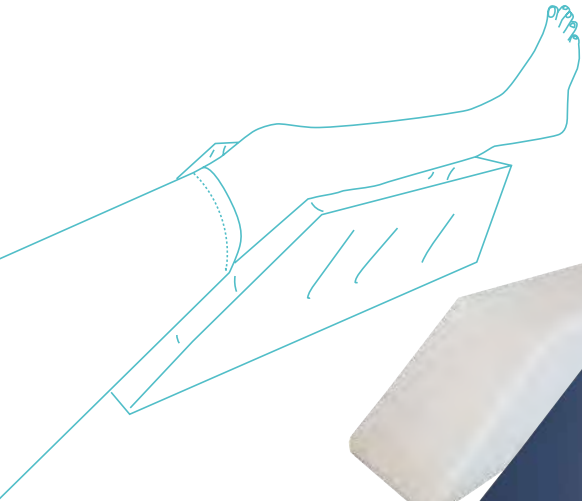

	Beinhochlagerungspolster
43 700	○ weiß
43 704	● blau
	fester Schaumstoff
	abnehmbarer Kunstlederbezug
	↕ 72 × 20 × 20 cm

43 710	Beinlagerungskeil 65°
	weiß
	fester Schaum
	abnehmbarer Kunstlederbezug
	↕ 45 × 45 × 22,5 cm

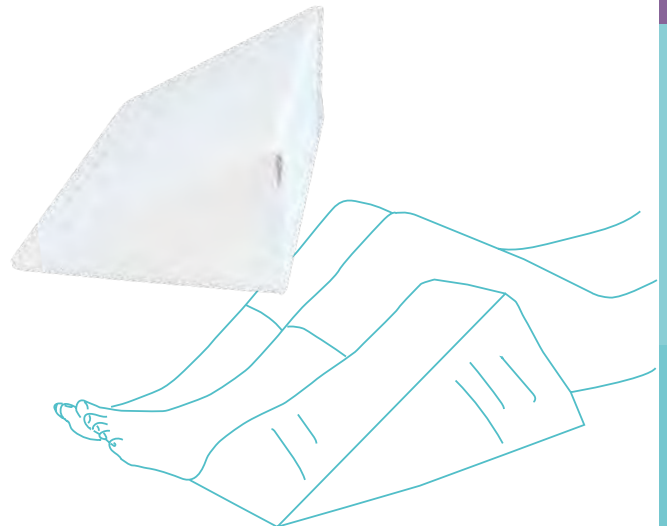

	Seitenlagerungskeil 30°
43 714	↕ 40 × 30 × 18/1 cm
43 716	↕ 60 × 50 × 20/2 cm
	weiß
	fester Schaum
	abnehmbarer Kunstlederbezug



Erhältlich
in
2 Größen



NEU

Venenkissen »VARIO«	
43 718	bis zu einer Körpergröße von 165 cm
	↕ 66 × 50 × 18/14 cm
43 719	über einer Körpergröße von 165 cm
	↕ 77 × 52 × 23/18 cm
	weiß
	PU elastischer, Frotteebezug
	anatomische Form mit variablem Fersenkeil
	Bezug waschbar bis 95°
	trocknergeeignet

Praktisch für
die Reise



Beinhochlagerungskissen, aufblasbar	
43 720	Set bestehend aus: Kissen und Pumpe
43 721	Kissen, einzeln
	Kunststoff
	zur bequemen Beinhochlagerung
	↕ ca. 70 × 50 × 20/10 cm



Ersatzpumpe für Aufblasartikel, Art.-Nr. 47 050-01, finden Sie auf Seite 215.



43 730 Beintrainingskissen, aufblasbar	
	weiß
	Kunststoff
	Anwendung nur im Sitzen oder Liegen!
	↕ 32 × 8 × 30 cm
	max. Belastung: 20 kg



Entspannungswürfel inkl. Luftpumpe	
43 735	<input type="radio"/> weiß, Kunststoff-Folie
43 737	<input checked="" type="radio"/> blau, Kunststoff-Folie mit Veloursbeschichtung
	Erholung für die Beine
	bequeme Lage durch abgerundete Kanten
	Leicht zu transportieren, überall einsetzbar
	↕ ca. 40 × 45 × 50 cm

Aufblasbar,
ideal auf Reisen

NEU





Armauflagekissen	
43 750	↕ ca. 30 × 15 × 10/5 cm
43 753	↕ ca. 45 × 15 × 10/5 cm
	weiß
	Schaumstoff
	abnehmbarer Kunstlederbezug

Entspannungswürfel »KUNSTLEDER«	
43 900	○ weiß
43 902	● blau
	Schaumstoff
	abnehmbarer Kunstlederbezug
↕	ca. 35 × 40 × 50 cm
	max. Belastung: 130 kg

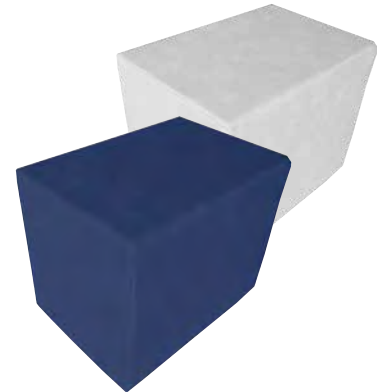
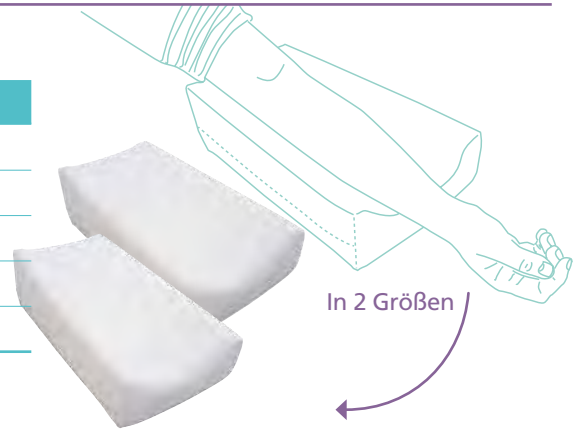

Entspannungswürfel »JEANS«	
43 920	● blau
43 922	● rot
	Schaumstoff
	abnehmbarer Jeansbezug
↕	ca. 35 × 40 × 50 cm
	max. Belastung: 130 kg

43 930 Therapie- und Relaxwürfel, abgeschrägt	
	blau
	Schaumstoff, PU
	Bezug mit Reißverschluß: Baumwolle, Polyester
	vielfältige Nutzung durch integrierten Sitzkeil
↕	ca. 40 × 35 × 50/57 cm
	30 °C waschbar (Bezug)
	max. Belastung 130 kg





Sitzerhöhung	
44 000	● schwarz
44 002	● rot
44 003	● grün
44 004	● blau
44 005	● grau
Verbundschaum	
für leichteres und bequemerer Aufstehen	
	ca. 40×40×10 cm
	abnehmbarer Bezug waschbar

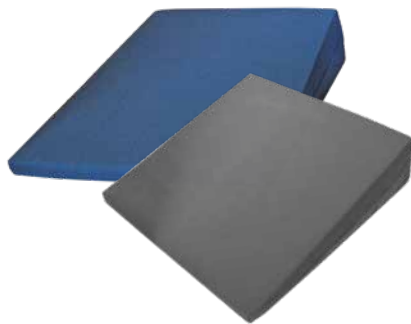

Keilkissen	
44 100	● schwarz
44 101	● hellblau
44 102	● rot
44 103	● grün
44 104	● blau
44 105	● grau
44 106	● braun
44 107	● violett
Verbundschaum	
	ca. 37×37×7/2 cm
	Bezug waschbar



Keilkissen »EXTRA«, Komfortgröße	
44 154	● blau
44 155	● grau
besonders belastbarer Schaumstoff	
	40×40×10/2 cm
	Möbelstoffbezug, waschbar



Keilkissen »RUND«	
44 200	● schwarz
44 202	● rot
44 204	● blau
44 205	● grau
Verbundschaum	
∅	ca. 38 cm
↑	ca. 7/1,5 cm
	Bezug waschbar



Sehr gute Luftzirkulation durch Netzgewebe



44 250	Rückenstütze
	schwarz-silber
	Metalldraht, Netzgewebe mit Kunststoffnoppen
	Gewölbte Stütze mit 2 senkrechten und einem waagerechten Gummi zur Befestigung an Stühlen, Autositzen etc.
	Kann den Rückenbereich unterstützen und massieren, angenehme Anpassung durch Federung
	ca. 43 x 38 x 10 cm
	200 g

Lendenwirbel-Stützkissen	
44 260	blau
44 261	schwarz
	Schaumstoff
	mit Fixiergurt
	ca. 28 x 25 cm
	abnehmbarer Bezug waschbar



44 400	Mobilkissen »SIT'ON'AIR«
	blau
	luftgefülltes Kissen aus PVC, Keilform
	unterstützt aufrechtes Sitzen
	ca. 37 x 37 x 6/2 cm



44 440	Auto-Keilkissen, abgerundet
	schwarz
	Verbundschaum
	ca. 37 x 37 x 7/2 cm
	abnehmbarer Bezug waschbar

Sitzschutzauflage, flüssigkeitsundurchlässig	
44 700	braun
44 701	blau
44 702	rot
44 710	braun »ECO« (Saugvolumen: ca. 600 ml)
	für Stühle, Sitzflächen etc.
	Oberseite 100 % Polyester
	atmungsaktiv, Sperrschicht aus PU
	saugfähig, blut- und urinundurchlässig
	Saugvolumen: ca. 1 l
	ca. 40 x 50 cm
	waschbar bis 95 °C



waschbar bis 95

NEU

Reise-Nackenkissen, aufblasbar	
44 800	● grau
44 801	● blau
44 802	● beige
Kunststofffolie mit Velours-Beschichtung	
mit Tasche	
	ca. 36×24×9 cm
	gefaltet: ca. 16×12 cm
	Handwäsche



Praktisch im 3er-Set

Nackenkissen, Schlafmaske und Ohrenstöpsel im 3er-Set

44 840	Reise-Set
3-teiliges Set für eine entspannte Reise:	
<ul style="list-style-type: none"> · 1 aufblasbares Nackenkissen, grau · 1 Schlafmaske mit elastischen Bändern, schwarz · 2 Ohrenstöpsel aus Schaumstoff 	



Reise-Nackenhörnchen »2in1«	
44 870	● blau
44 871	● schwarz
Bezug Nicki/Polyester-Lycra, Füllung EPS-Kügelchen	
Nackenhörnchen und Entspannungskissen in einem	
ideal auf Reisen	
	ca. 34×30×8 cm/31×20×10 cm
	Handwäsche



Lese Knochen	
45 160	<ul style="list-style-type: none"> ● grau-weiß gepunktet Inlet: HCS Kugelfaser, weich Bezug: Baumwolle zur bequemen Lagerung für Nacken, Fersen etc. auch als dekorative Buch-/Tablet-Ablage etc. nutzbar ↕ ca. 40 x 18 cm 🧺 waschbar bis 30 °C

Muster- und Farbabweichungen möglich

**Öko-Text
Standard
100**







Stillkissen	
45 211	<ul style="list-style-type: none"> ● hellblau Baumwolle/Polyester
45 216	<ul style="list-style-type: none"> ● Tierfreunde, farbl. sortiert Baumwolle Innenbezug: Baumwolle Füllung: Polystyrol-Relaxkugeln Außenbezug mit Reißverschluss zur bequemen Lagerung ↕ ca. 195 x 35 cm 🧺 waschbar bis 30 °C



Muster- und Farbabweichungen möglich







46 000 Betaufrichter

	grau
	Stahlgestell, freistehend
	Griff höhen-/längenverstellbar
	zerlegbar, flach verpackt, Höhe: ca. 20 cm
	Standfläche: ca. 83 x 76 cm
	Gesamthöhe: ca. 176 cm, Fußhöhe: ca. 4,5 cm
	13 kg
	120 kg, Griff 100 kg

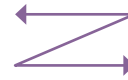



Zerlegbar

**Haltegriff für Betaufrichter**

46 000-01	grau/schwarz
	Kunststoff, Nylon
	manuell verstellbarer Gurt inkl. Schnalle und rutschsicherer Hängeschlaufe
	Griff: 21 x 26 cm
	ca. 32–72 cm höhenverstellbar
	100 kg

**Haltegriff »AUTOMATIK« zum Betaufrichter**

46 000-02	Automatik, grau/schwarz
	Kunststoff, PP, PM, PES, PC, Stahl
	automatisch verstellbar per Knopfdruck, erleichtert das Aufrichten bei reduzierter Körperkraft
	rutschsicheres Noppenprofil an der Aufhängung
	Griff: ca. 15,5 x 30 cm
	ca. 37–62 cm höhenverstellbar



Die Höhenverstellung erfolgt durch die Aufrollautomatik









Praktisch an der Wand zu befestigen

Höhen- und längenverstellbar



**46 010****Bettaufrichter zur Wandbefestigung**

HMV-Nr. 19.40.02.2023/50.45.02.2023

	grau
	Stahlgestell, beidseitig schwenkbar
	Haltegriff höhen- und längenverstellbar
	Wandplatte: ca. 20 x 30 cm
	Ausleger ca. 73 cm
	100 kg

46 104	Infusionsständer, verchromt
	Gestell: Edelstahl verchromt, Fußteil: Kunststoff
	mit 4 Haken
	5 Kunststoff-Rollen, Ø ca. 50 mm, davon 2 mit Feststellbremse
	höhenverstellbar 117–208 cm
	ca. 3 kg
	max. Belastung: 5 kg/max. Nutzlast: 12 kg



46 170	Paravent mit Rollen
	weiß/chrom
	mobiler Sichtschutz
	Metallgestell mit Stoffbespannung, 3-teilig
	feststellbare Rollen
	ca. 182 cm (mit Rollen)
	ca. 168 cm (56 cm pro Element)



Beistell-Tisch

Metallgestell mit kunststoffbeschichteter Tischplatte

46 200



weiß

46 210



Holzdekor

Metallgestell mit kunststoffbeschichteter Tischplatte und Seitenplatte ca. 40x20 cm

46 250



weiß, 2-geteilt

46 260



Holzdekor, 2-geteilt



stufenlos höhenverstellbar per Einstellschraube von ca. 65–98 cm

Säule bis ca. 80° neigbar, kippbare Tischplatte mit Kantenschutz



flach zusammenklappbar



Tischplatte: ca. 62x41 cm



max. Belastung Tischplatte: 15 kg, (bei Neigung 9 kg)



max. Belastung Seitenplatte: 1 kg

Mit
Seiten-
platte

Beistell-Tisch »STANDARD«

46 300



grau

46 302



Holzdekor

Metallgestell mit kunststoffbeschichteter Tischplatte

kippbare Tischplatte mit Kantenschutz



stufenlos höhenverstellbar von ca. 70–116 cm



Tischplatte: ca. 60x40 cm



max. Belastung Tischplatte: 10 kg



i

BETTGRIFFE/ AUFSTEHHILFEN

Bettgriffe und Aufstehhilfen in verschiedenen Varianten können ein leichteres und komfortableres Aufstehen aus dem Bett ermöglichen. Die Selbstständigkeit wird erhöht bzw. unterstützt, der Griff kann auch als Schutz vor ungewolltem Herausfallen dienen.

Alle Bettgriffe sind werkzeugfrei montierbar und für herkömmliche Betten mit Lattenrost und Rahmen geeignet. Sie werden durch das Gewicht der Matratze gehalten bzw. modellabhängig mit Gurten befestigt. Bei Bedarf können Gleiter zugerüstet werden, die ein seitliches Verschieben des Griffes ermöglichen.

46 400	Bettgriff/Aufstehhilfe »BAR-00«
	weiß
	pulverbeschichteter Stahlrahmen/ Kunststoff/Moosgummi
	mit Fuß für zusätzliche Stabilität
→	88–112 cm, stufenlos einstellbar
↑	Gesamthöhe: 77,5 – 94 cm, verstellbar Handgriffhöhe: 34,5–40 cm in 3 Höhen verstellbar
	Unterteil in 10 Schritten von ca. 42–54 cm verstellbar
↔	50 cm
	3,6 kg
	114 kg



46 410	Bettgriff M
	schwarz
	Metall, Moosgummi
	M-förmiger Griff ermöglicht sicheres, bei Bedarf beidhändiges Greifen
	Griffe weich, rutschfest
	91 × 49,5 × 45 cm
	3,54 kg



46 418	Bettgriff offen
	chrom
	Stahl verchromt/Moosgummi
	Griff rutschfest
	90 × 42 × 51 cm
	1,95 kg



46 420 Bettgriff/Aufstehhilfe »BAR-1000«

schwarz/silber

kann selbstständiges und sicheres Aufrichten und Aufstehen aus dem Bett ermöglichen und Herausfallen verhindern

passend für Betten mit Lattenrost und Rahmen

auch für Betten mit Rückenverstellung geeignet

einfache Befestigung am Lattenrost durch Nylongurte

Moosgummigriff

werkzeugfreier Aufbau

↔ ca. 51 × 88 cm

↑ Griffhöhe: ca. 42–53 cm

📦 2,6 kg

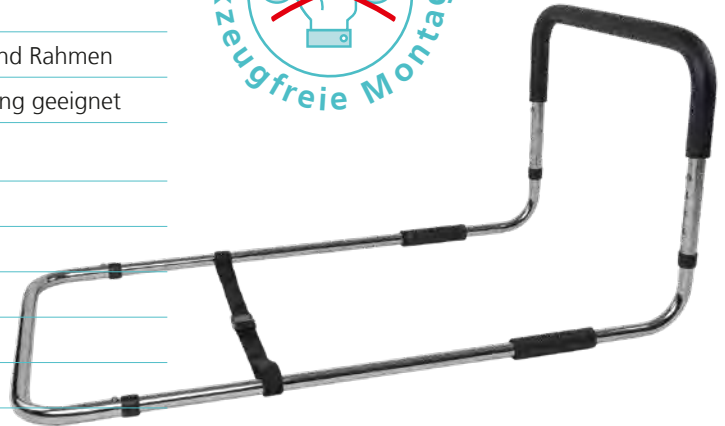
📦^{max} 100 kg**46 422 Gleiter für Bettgriffe**

blau

Kunststoff

für alle Standard-Bettgriffe

verhindert das Einsinken des Griffes zwischen den Latten des Lattenrostes und ermöglicht ein Verschieben des Bettgriffes und problemlose Höhenverstellung des Kopfteils

↔ 35 × 3 cm

📦 Pack à 4 Stück



Montage durch
einfaches Aufstecken
auf die Latten





Passend für Betten
mit Lattenrost
und Rahmen



46 425	Bettgriff/Aufstehhilfe »EXTRA«
	weiß
	lackiertes Metall
	kann das Aufstehen erleichtern und Herausfallen verhindern
	mit Gurten zur Befestigung am Lattenrost
	5-fach höhenverstellbar ca. 45–55 cm
↕	Griffbreite: ca. 17 cm
	Gesamtbreite: ca. 31,5 cm, Tiefe: ca. 50 cm
📦	100 kg

46 426	Bettgriff »SBR 55«
	weiß
	lackiertes Stahlrohr
	kann Unterstützung beim Aufrichten/Aufstehen ermöglichen und Herausfallen verhindern
	5-fach höhenverstellbar von ca. 42–52 cm
	Griffbreite ca. 16 cm, Gesamtbreite ca. 31,5 cm, Tiefe ca. 43,5 cm
📦	1,6 kg
max	max. Zugkraft 65 kg





Inkl. Aufbewahrungstasche mit Fächern

Als
Aufstehhilfe
und
Fallschutz

46 470 Bettgriff-Seitengitter

	schwarz
	Metall/Kunststoff
	mit Befestigungsgurt (4,5 m)
	bei Bedarf um 180° herunterklappbar
↔	breitenverstellbar: 65/85/105 cm
↔	Abstand zwischen den horizontalen Stäben: 7,5 cm
↗	Maße unter der Matratze 50×43 cm
↑	57,5 cm
	180 kg
	6,3 kg

46 500 Rückenstütze »KOMFORT«

	blau/weiß
	Metallgestell mit rutschhemmender Nylon-Bespannung
	flach zusammenfaltbar
↕	5-fach höhenverstellbar
↗	ca. 50×65×32,5 / 48 cm
	113 kg



flach
zusammenfaltbar



46 535	Bettpolster
	beige
	PU-Schaumstoff mit Kunstlederbezug
	polstert die Innenseite der Holme ab
	mit Klettverschluss
	↕ ca. 190×40×4 cm
Zum Schutz vor Verletzungen	



faltbar

46 538	Bettpolster »NETZ«
	beige/weiß
	Kunststoff
	durchgängiger Netzeinsatz als Sichtmöglichkeit
	Befestigung an Holmen mit Klettverschluß
	Kann Verletzungen/Verhaken an Holmen verhindern
	↕ 197×48×1,5 cm mit Netz (13 cm)



46 550	Bettbogen, zusammenklappbar
	weiß
	Metallrahmen mit Kunststoffbeschichtung
	flach zusammenklappbar
	↕ ca. 60×50×35 cm

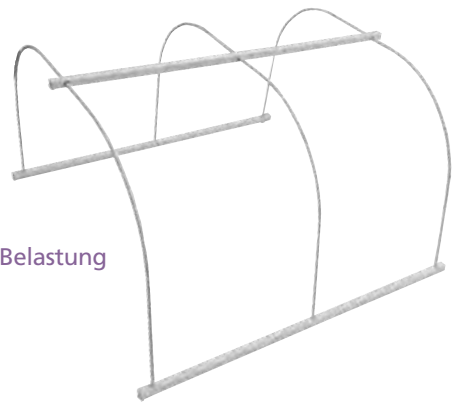

Zudecken ohne Belastung durch Oberbett

46 560 Möbelerhöher

braun

Kunststoff

6 Einstellstufen: ca. 8–13 cm Höhe

Aufnahme Bettfüße: bis ca. 7,2 × 7,2 cm

max. Gesamtbelastung: 360 kg
(max. 80 kg/Stück)

Pack à 4 Stück

Auch für
Tische,
Stühle etc.
geeignet**46 562** Möbelerhöher-Set

schwarz

Kunststoff

4 × hoch, 4 × kurz

Aufnahme Bettfüße bis ca. 7 × 7 cm

Einstellstufen: ca. 7–20 cm Höhe



max. Belastung 400 kg (100 kg pro Erhöher)



Pack à 8 Stück

**46 566** Möbelerhöher, verstellbar

schwarz

Kunststoff

für Möbel ohne Beine, mit Beinen (rund, eckig etc.)
und **mit Rollen bis 7 cm Durchmesser**
(z. B. fahrbare Stühle)inkl. 4 Gurten zur Erhöhung der Sicherheit oder
zu Transportzwecken

Ø 13/10 cm



↑ 3,8–10 cm stufenlos einstellbar

max. Gesamtbelastung:
700 kg (max. 175 kg/Stück)

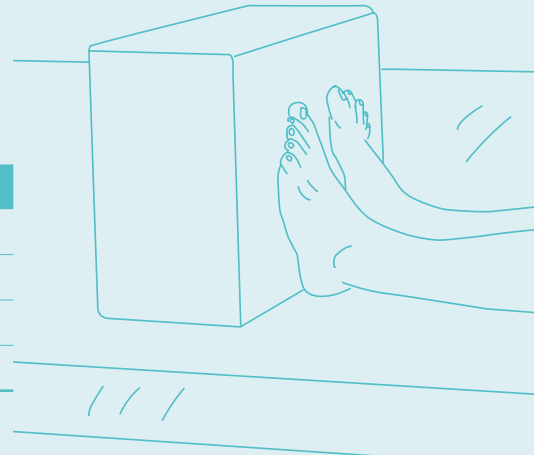
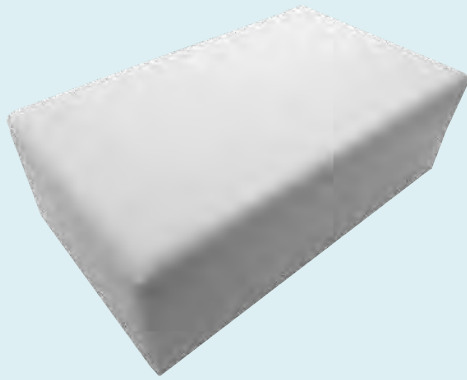
Pack à 4 Stück



46 570	Bettverkürzer
	weiß
	Schaumstoff
	abnehmbarer Kunstlederbezug
	↕ ca. 60 x 35 x 20 cm

Bettleiter	
	Aufrichthilfe im Bett am Fußende oder unter der Decke zu befestigen
46 600	↑ ca. 130 cm, Nylonseil
	↔ ca. 13 cm
	5 anatomisch geformte Holzgriffe
46 602	↑ ca. 160 cm, Nylonseil
	↔ ca. 30 cm
	6 Griffe aus Holz
46 630	↑ ca. 345 cm, Seil PP
	↔ ca. 19 cm
	4 Griffe aus Kunststoff
	 max. Belastbarkeit: 120 kg
46 644	↑ ca. 250 cm, Nylongurt
	↔ 4 Griffe aus Gurtband, ca. 12 cm
	 max. Belastbarkeit: 250 kg

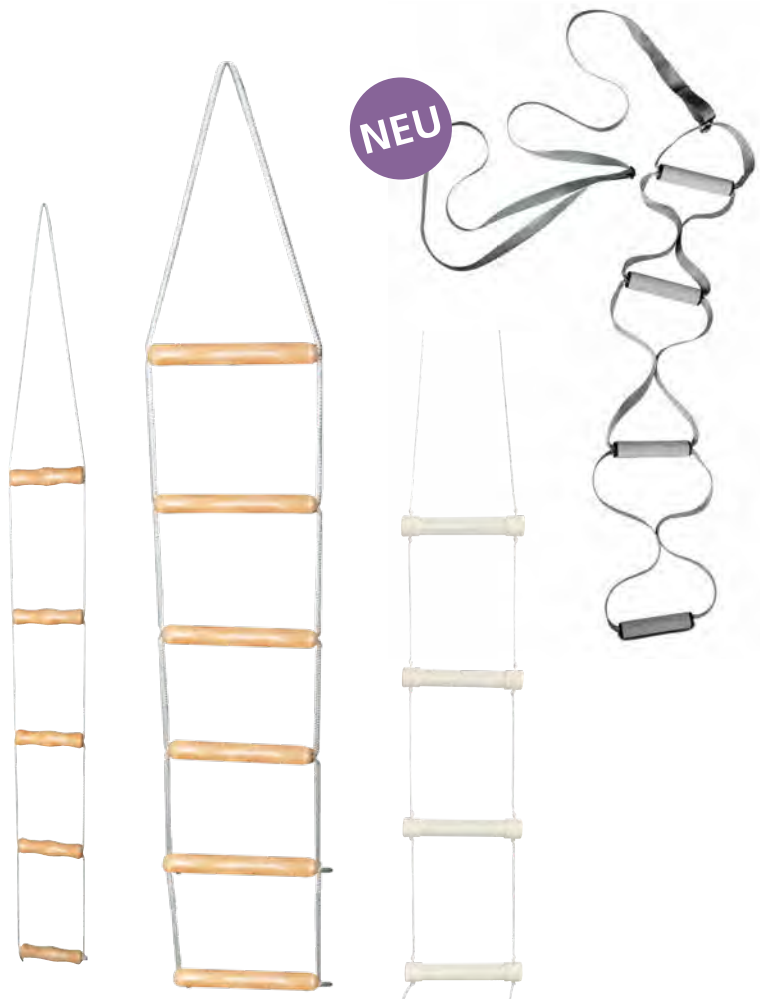

46 700 Bett-Serviertisch

weiß

Kunststoff

mit abnehmbarem Glas- und Flaschenhalter

flach zusammenklappbar

ca. 53 x 32 cm

aufgeklappt ca. 20 cm hoch

Bis max. 60°
aufstellbar

46 711 Bett-Serviertisch »TWIN EASY«
Hohe Stabilität für die Benutzung im Bett,
im Sessel, oder auf der Couch

braun/schwarz

gefärbtes oder verchromtes Stahlrohr,
PP Teile und Holzplatte2 Ablageflächen, eine 20 cm breite Fläche starr und
eine 40 cm breite Fläche bis max. 60° aufstellbar

75,5 x 35 cm

flach zusammenklappbar

aufgeklappt 24,5 cm hoch

max. Belastbarkeit: 2 kg

46 720 Bett-Serviertisch »EXTRA«

blau

Kunststoff

2 Ablagefächer für Zeitschriften etc.

ca. 57 x 30 x 20,5 cm



Dezente oder leuchtende Farben erhältlich



Alma Aufbewahrungsbox

46 740	Alma Tresendisplay
	Kartondisplay mit jeweils 2 Boxen in 3 Farben
46 743	● melone
46 745	● rubinrot
46 747	● perlweiß
	Bruchfester Kunststoff, Klettband Polyamid
	kleine Aufbewahrungsschale zum Einhängen an Seitengittern bis 3 cm
	alternativ Befestigung mit dem enthaltenen Klettband möglich
	19×12×8 cm
	spülmaschinenfest



Tresendisplay

Aufstehhilfe »UPLIFT«

46 777  max. Belastung: 38 bis 104 kg

46 778  max. Belastung: 88 bis 159 kg

schwarz

Viskoelastischer Schaumstoff (PP),
Bezug 100 % Polyester, Kunststoff, Metall

Transportable Sitz- und Aufstehhilfe
mit Gasdruckfeder

in sechs Stufen einstellbar

 Maße Unterteil: 41 × 38 cm
Maße Sitz: 48 × 43 cm

 Sitzhöhe 26/5 cm

 ca. 4 kg

**46 780** Aufsteh- und Umsetzhilfe »TURNAX«

weiß/schwarz

Stahlrohr pulverbeschichtet/PU/Kunststoff

höhenverstellbarer Griff, Rollen zum Transport

 44 × 45 cm

 75 – 130 cm
Kniestützen: 10 – 54 cm

 15 kg

 130 kg



Zum leichteren
Aufrichten, Drehen
und Umsetzen

Transfergurt

46 790 blau

Bezug 100 % Polyester, Band PP, Klett Nylon,
Innenschäum EPE

mit 4 Griffschlaufen

 72 × 14 cm

 115 kg





46 800	Drehscheibe
	Drehteller
	Kunststoff
∅	ca. 40 cm
	ca. 1 kg
	125 kg

46 810	Drehscheibe mit Griff
	Umsetz- und Aufstehhilfe
	graphit-gelagerter Drehteller
	Gummibelag beidseitig, sehr rutschhemmend
	auch im Nassbereich einsetzbar
∅	ca. 32 cm (mit Griff 38 cm lang)
↑	ca. 2 cm
	1,6 kg
	100 kg



Unterseite mit Anti-Rutsch-Noppen

46 820	Drehscheibe, gepolstert
	Drehhilfe für ebene Flächen
	Kunststoff-Drehteller, Schaumstoff-Polsterung
	Unterseite mit Anti-Rutsch-Noppen
∅	ca. 39 cm
↑	ca. 5 cm
	100 kg

46 830	Drehkissen
	blau
	Polyester
	Drehhilfe für unebene Flächen, z. B. Autositze
	Stoff gepolstert
	Unterseite mit Anti-Rutsch-Noppen
∅	ca. 42 cm
↑	ca. 3 cm
	135 kg
	waschbar bis 30 °C

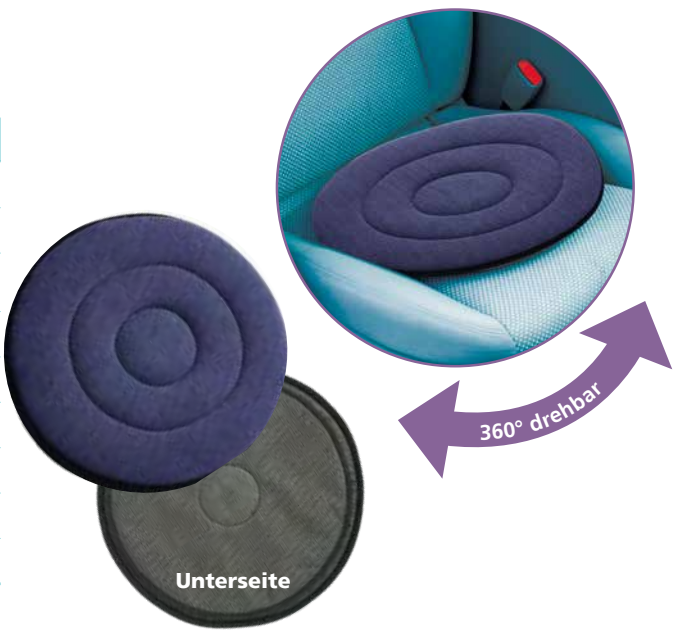



46 850	Rutschbrett »HOLZ«
	laminiertes Holz, lackiert
	Umsetz- und Transferhilfe mit Griffausnehmungen
	↕ ca. 76 × 21 cm
	📦 1,4 kg
	🏋️ 120 kg

46 860	Rutschbrett »KUNSTSTOFF«
	Kunststoff
	Umsetz- und Transferhilfe
	↕ ca. 72 × 22 cm
	📦 1,1 kg
	🏋️ 110 kg

Beasy Umsetzhilfen

46 870	Beasy Trans, 102 × max. 30 cm
46 872	Beasy Glyder, 80 × 26 cm
46 874	Beasy II, 68 × max. 30 cm
	Dupont-Polymer
	Umsetz- und Transferhilfe mit Transferscheibe
	leichtes Gleiten auch unter höchster Belastung
	entlastet Patienten und Pflegende
	bruch- und rissfest
	🏋️ 200 kg



NEU



46 898	Multifunktions-Drehkissen
	blau
	PE, Kunstleder
	kann das Umdrehen in liegender Position erleichtern
	mit seitlichen Griffschlaufen
	abnehmbarer Bezug mit Reißverschluss
	↕ 77 × 33,5 cm
	📦 410 g
	abwischbar

Krankenhemd	
46 910	gemustert
	50 % Polyester/50 % Baumwolle
	Universalgröße für Erwachsene
	mit Nackenband
	waschbar bis 95 °C

Farb- und Musterabweichungen möglich

**Öko-Tex
Standard
100**



i **TAG- UND NACHTWÄSCHE**

- kann die Intimhygiene erleichtern
- auch für Wechsel von Inkontinenzversorgungen nutzbar
- leichter Gummizug bei beiden Modellen sorgt für eine gute Passform
- Sicherheits-Reißverschlüsse im Rücken- und Beinbereich (ungewolltes Ausziehen/Eingreifen durch den Patienten wird verhindert)

Overalls mit Rücken- und Beinreißverschluss	
Für Herren	
46 940	● hellblau, Gr. S
46 941	● hellblau, Gr. M
46 942	● hellblau, Gr. L
Für Damen	
46 944	● apricot, Gr. S
46 945	● apricot, Gr. M
46 946	● apricot, Gr. L
	Arm kurz, Bein lang
	100 % Baumwolle, weich (Ökotex 100)
	Rundhalsausschnitt
	waschbar bis 60 °C

**Öko-Tex
Standard
100**

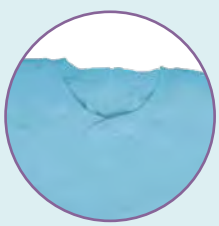

Runder Halsausschnitt

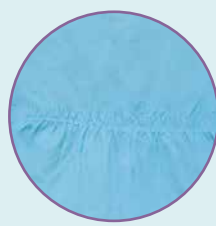

Leichter Gummizug



Reißverschlüsse mit Sicherheitsverschluss



Mit Beinreißverschluss



Abb. ähnlich



KÖRPER- PFLEGE UND HYGIENE



Haarwaschwanne »RUND«	
47 010	mit Pumpe
47 011	ohne Pumpe
	2-reihig mit Kopfmulde
	blau
	aufblasbares Kopfwashbecken aus Vinyl
	mit absperrbarem Wasserablauf
∅	rund, ca. 57 cm
↑	ca. 18 cm

47 020 Haarwaschwanne »EXTRA«	
	weiß
	aufblasbares Kopfwashbecken aus Vinyl
	mit absperrbarem Wasserablauf und Kopfmulde
	2-reihig
↗	ca. 64 x 52 cm
↑	ca. 17 cm



47 050 Haarwaschwannen-Set »EXTRA«	
	weiß
	Set bestehend aus:
	· Haarwaschwanne »EXTRA«
	· Duschvorrichtung, ca. 6 l
	· Pumpe
47 050-01	Pumpe für Aufblasartikel, einzeln

47 052 Haarwaschwannen-Set »RUND«	
	blau
	Set bestehend aus:
	· Haarwaschwanne »RUND«
	· Duschvorrichtung, ca. 6 l
	· Pumpe



Absperrbarer Ablaufschlauch

Duschvorrichtung	
47 070	○ weiß
47 072	● blau
	mit Nylon-Seil zum Aufhängen
	absperrbarer Ablaufschlauch (ca. 50 cm) mit Handbrause
↓	ca. 6 l

47 080 Haarwaschwanne, Profimodell

weiß

Kunststoff

mit Kopfmulde, Stöpsel und
absperrbarem Ablaufschlauch
 ca. 50×40×20 cm

Für den dauerhaften Einsatz

47 082 Haarwaschwanne »CAPILUVE«

Kunststoff

mit Kopfmulde, integriertem Abwasser-
behälter (bis 6l) und Wasserausguss

leicht transportabel

 ca. 45×48×16 cm

 autoklavierbar bis 140 °C

 leicht transportabel

47 090	Haarwasch-Tablett
	weiß/schwarz
	Kunststoff
	mit Nackenaussparung und Befestigungsschleife
↑	Seitenkante: ca. 4 cm
↖ ↗	ca. 45 × 34 cm



erleichtert rückwärtiges Haarewaschen am Waschbecken



Unterseite



In 5 Größen

Waschschale, Edelstahl		
47 120	↓	ca. 0,5 l
47 123	↓	ca. 3 l
47 124	↓	ca. 4,5 l
47 126	↓	ca. 6 l
47 128	↓	ca. 8 l
		mit Rand
	☑	autoklavierbar



Waschschale, Kunststoff		
47 150	○	weiß
47 151	●	grün
47 152	●	blau
		mit Seifenablage und Griffmulde
	↓	bis ca. 5,5 l
	↖ ↗	ca. 45 × 30 cm
	↑	ca. 10 cm
	☑ 130°	autoklavierbar bis 130 °C



Steckbecken Kunststoff

HMV-Nr. 51.40.01.0032

47 160 ● elfenbein

47 161 ● grün

47 162 ● blau

PP

mit Griff und Deckel

↓ 2,2 l

∅ ca. 31 cm

☑ autoklavierbar

📦 max 120 kg

47 168 Steckbecken anatomisch, Kunststoff

anatomische Form mit breitem Sitzrand
(»Placentabecken«)

↗ ca. 39 × 27 × 9,5/6 cm

☑ autoklavierbar

📦 max 120 kg

Steckbecken, oval, abgeschrägt

47 170 ○ weiß

47 171 ● blau

Kunststoff

abgeschrägt, mit Griff und Deckel

↗ ca. 40 × 29 × 8 cm

☑ autoklavierbar

📦 max 150 kg



47 173 Steckbecken »STANDARD«, abgeschrägt

weiß

PP

abgeschrägt, mit Griff und Deckel

↗ ca. 50 × 30 × 14/2 cm

☑ autoklavierbar



47 175 Steckbecken »BASSIDOUX« mit Deckel

weiß

Kunststoff

abgerundete Oberfläche

ermöglicht optimale Anpassung an die Körperform

↗ ca. 44 × 37 × 15 cm

☑ autoklavierbar bis 140 °C

📦 max 220 kg





47 180	Steckbecken, Edelstahl
	Edelstahl
	mit Griff und Deckel
↓	ca. 2 l
∅	außen: ca. 30 cm, innen: ca. 20 cm
↑	9 cm
→	Gesamtlänge inkl. Griff: ca. 42 cm
📄	autoklavierbar
📦 _{max}	200 kg



47 182	Steckbecken, Edelstahl »EXTRA«
	Edelstahl
	mit Deckel und Komfortgriff
↓	ca. 2 l
∅	außen: 30 cm, innen: 20 cm
↑	9 cm
→	Gesamtlänge inkl. Griff: 42 cm
📄	autoklavierbar
📦 _{max}	200 kg

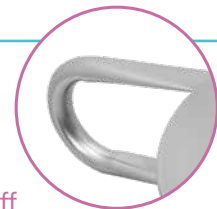

Mit abgerundetem Griff



47 184	Steckbecken anatomisch, Edelstahl
	anatomische Form mit breitem Rand (»Placentabecken«)
	seitliche Griffe
↗	ca. 36 × 36 × 10 / 5,5 cm
📄	autoklavierbar
📦 _{max}	120 kg

i

URINFLASCHEN

- Kunststoff, graduiert
- mit Deckel
- Fassungsvermögen: ca. 1 l

Urinflaschen für Männer

47 200	glasklar PVC	HMV-NR. 51.40.01.1028
	🌡️ 60°	temperaturbeständig bis 60 °C
47 202	klar-transparent PVC	
	rechteckig mit Griff	
	inkl. zusätzlichem Schutzring am Flaschenhals	
	🌡️ 60°	temperaturbeständig bis 60 °C
47 210	milchig-transparent PE	HMV-NR. 51.40.01.1027
	🌡️ 90°	temperaturbeständig bis 90 °C
47 220	milchig-transparent PP	HMV-NR. 51.40.01.1032
	📄 autoklavierbar	
47 230	glasklar PC, (Deckel PP)	HMV-NR. 51.40.01.1031
	📄 autoklavierbar	
47 240	milchig-transparent PE	
	rechteckig mit Griff und großer Öffnung	
	🌡️ 90°	temperaturbeständig bis 90 °C
47 242	milchig-transparent PE	
	mit Griff	
	📄 autoklavierbar	



47 250	Urinflasche für Frauen	HMV-Nr. 51.40.01.1029
	milchig-transparent, mit Deckel	
	PE	
	graduiert	
	Fassungsvermögen ca. 1 l	
	temperaturbeständig bis 90 °C	



47 260	Urinschiffchen für Frauen
	weiß
	Kunststoff
	zum Auffangen von Urin im Sitzen, Liegen oder Stehen
	ca. 33 x 14,5 x 6,5 cm
	Fassungsvermögen ca. 1 l
	graduiert



Passender Aufsatz für die Urinflasche »UROLIS«

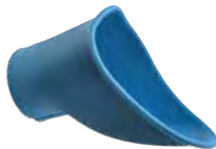

Der Griff leuchtet im Dunkeln!

Passender Aufsatz für die Urinflasche »URSEC«



47 290	Urinflasche »UROLIS«
	milchig-transparent
	Kunststoff
	mit Rückflusssicherungssystem
	mit Griff
	Fassungsvermögen: ca. 1,5 l
	graduiert
	autoklavierbar

47 292	Urinflaschen-Aufsatz für Frauen »UROLIS«
	blau
	passend für Urinflasche »UROLIS« 47 290

47 295	Urinflasche »URSEC«
	milchig-transparent
	Kunststoff (PP)
	Auslaufschutz-Trichter mit Schraubgewinde
	mit phosphorisierendem Griff, absorbiert Tageslicht und leuchtet im Dunkeln
	Fassungsvermögen: ca. 1 l
	graduiert
	autoklavierbar

47 297	Urinflaschen-Aufsatz für Frauen »URSEC«
	weiß
	passend für Urinflasche »URSEC« 47 295



Flaschenhalter »STANDARD«

47 300	mit Deckel
47 301	ohne Deckel
	weiß
	Metallgestell mit Kunststoff-Beschichtung
	↗ ca. 13 × 13 cm
	↑ ca. 33 cm

Geeignet für Flaschen ohne Griff



47 310	Flaschenhalter »RUND«
	weiß
	Metallgestell mit Kunststoff-Beschichtung
	∅ 13 cm
	↑ ca. 22 cm
Geeignet für runde oder bauchige Flaschen	

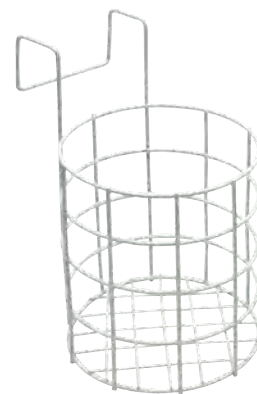

47 320	Flaschenhalter »ECKIG«
	weiß
	Metallgestell mit Kunststoff-Beschichtung
	↔ ca. 14 × 15 cm
	↑ ca. 22 cm
Geeignet für eckige Flaschen	

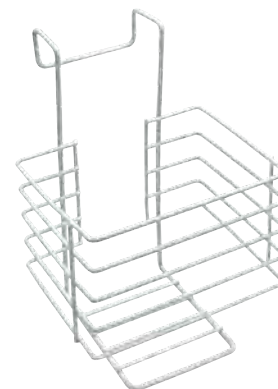

47 330	Flaschenhalter »UNIVERSAL«
	chrom
	Metallgestell, verchromt
	biegsam, auch an große Flaschen individuell anpassbar
	↔ ca. 13 × 10 cm
	↑ ca. 32 cm
Geeignet für alle gängigen Flaschen	

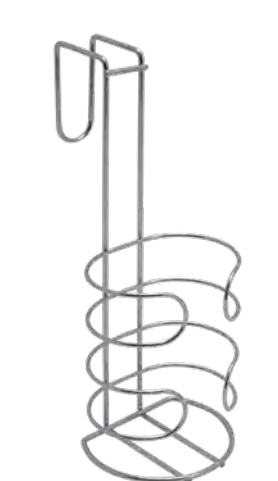

47 350	Langhals-Flaschenbürste
	Kunststoff, Metalldraht
	mit langem, flexiblem Stiel
	∅ Bürstenteil ca. 6 cm
	→ ca. 45 cm



Zur Reinigung von Flaschen aller Art



47 400 Urinflaschen-Set »STANDARD«

Set bestehend aus:

- Halter mit Deckel
- Urinflasche klar
- Flaschenbürste

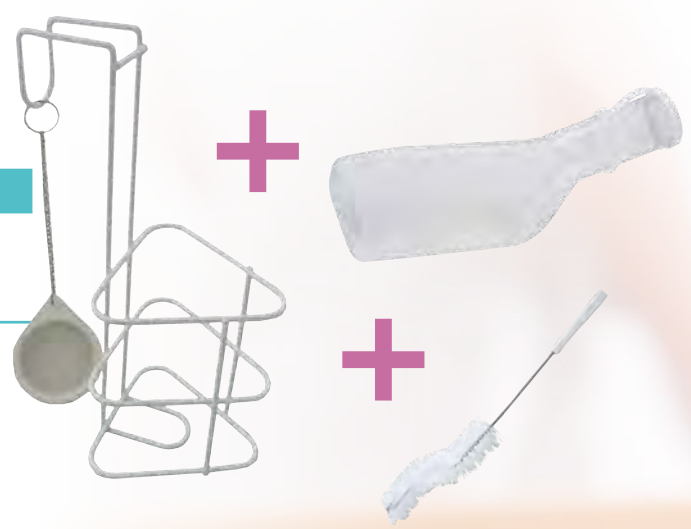

47 402 Urinflaschen-Set »BASIC«

Set bestehend aus:

- Halter ohne Deckel
- Urinflasche milchig
- Flaschenbürste

47 410 Urinflaschen-Set »PROFI«

Set bestehend aus:

- Halter mit Deckel
- Urinflasche milchig, autoklavierbar
- Flaschenbürste



47 420 Urinflaschen-Set »FRAUEN«

Set bestehend aus:

- Halter »Rund«
- Frauen-Urinflasche milchig
- Flaschenbürste

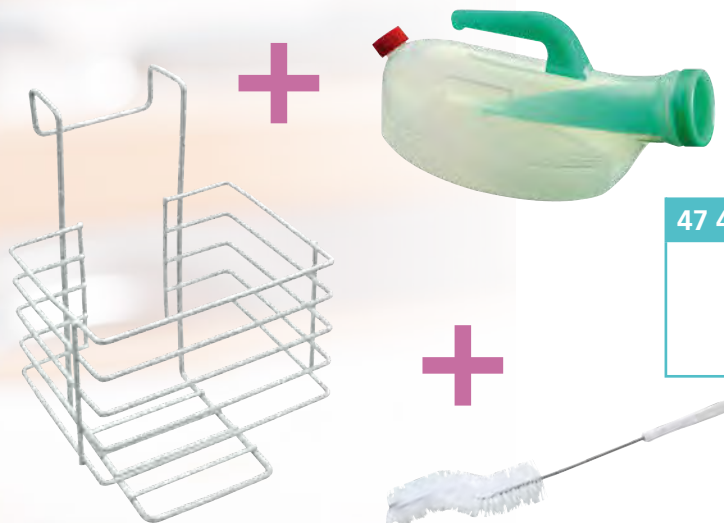

47 430 Urinflaschen-Set »URSEC«

Set bestehend aus:

- Halter »eckig«
- Urinflasche auslaufsicher mit Leuchtgriff
- Flaschenbürste

47 432 Urinflaschen-Set »Urolis«

Set bestehend aus:

- Halter »eckig«
- Urinflasche auslaufsicher
- Flaschenbürste

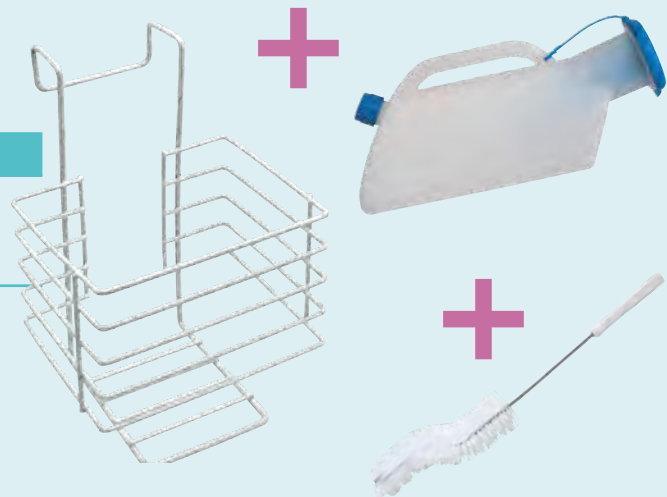

Beutelhalter

47 590	rund
47 591	eckig
Metallgestell, weiß beschichtet	
auch zur Befestigung von Bettbeuteln geeignet	

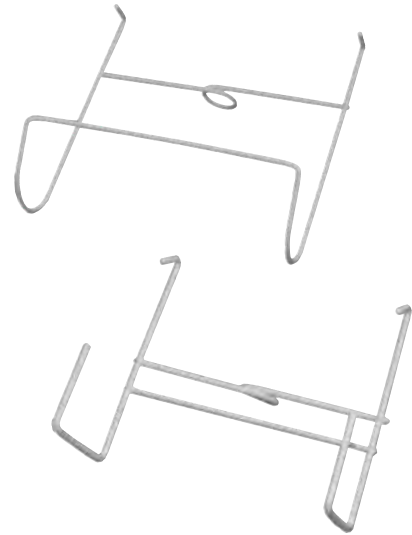
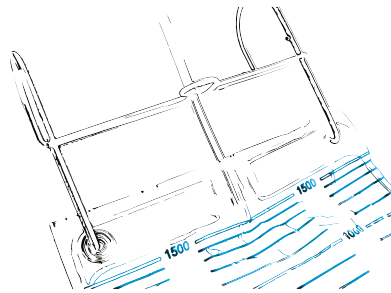

Beutelhalter, Kunststoff

47 592	blau
47 593	grün
Kunststoff	
auch zur Befestigung von Bettbeuteln geeignet	

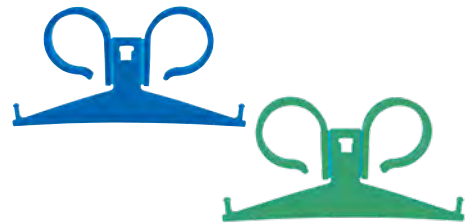

47 610	Beutelhalter »TEXTIL«
mit Klettverschluß und Gummizug	
elastisch	
bei Bedarf individuell kürzbar	
↔	2 cm
→	gesamt ca. 73 cm
	waschbar bis 40 °C
	trocknergeeignet
auch zur Befestigung von Beinbeuteln geeignet	



Schlauchverbinder, unsteril

47 631	→ 4 mm
47 633	→ 10 mm
milchig	
Kunststoff	
konische Ansätze	



Zur Verlängerung
von Schläuchen

47 700	Nierenschale, Edelstahl
	Edelstahl, poliert
↑	ca. 30 mm
→	ca. 250 mm
📄	autoklavierbar
📦	ca. 125 g



	Nierenschale, Kunststoff
47 710	○ weiß
47 711	● grün
47 712	● blau
	PP
→	ca. 240 mm
↑	ca. 50 mm
📄	autoklavierbar
📦	ca. 90 g



47 720	Nierenschale, Pappe
	grau
	Pappe
	zum Einmalgebrauch
↗	ca. 245 × 150 × 40 mm
📦	Pack à 300 Stück



47 902	Darmrohr
	gelb
	Ch. 20, Ø 6,6 mm
	steril
	weiche abgerundete Spitze mit 2 Augen
	knickbeständig
→	36 cm effektiv

48 000	Hygienebeutel für Toiletteneimer »CAREBAG«
	Beutel mit Einlage zur Absorption von Ausscheidungen
	hygienische Entsorgung durch Einlegen/Entnehmen des Beutels in Toiletteneimern oder Steckbecken
↓	ca. 450 ml
↕	Beutel ca. 38×52 cm Einlage ca. 24×13 cm
📄	Spenderkarton à 20 Stück



49 000	Hygiene-Spray »URI-GO«
	zur Beseitigung von Urinflecken und -gerüchen
↑	durch Entfernen der Urinkristalle lösen sich selbst alte, hartnäckige Uringерüche
	handliche Sprühflasche
↓	750 ml



»PIKOSCH WEGMACHPULVER«

49 100	↓	375 g, Dose
49 102	↓	34,5 g, Beutel

Absorber und Geruchsbinder in Pulverform

zur Beseitigung von geruchsintensiven Ausscheidungen wie Urin, Erbrochenem, Kot im Hausmüll entsorgbar

Aufstreuen, einwirken lassen, aufkehren!

Das »Wegmachpulver« deckt ab, saugt auf und duftet angenehm.





50 001	Mundpflegestäbchen »LEMON«
	zur Mundhygiene und Mundbefeuchtung
	→ ca. 15 cm
	Pack à 75 Stück (25 Sets à 3 Stück)



50 010	Holzmundspatel
	Holz
	unsteril
	↕ ca. 150 × 18 × 1,6 mm
	Pack à 100 Stück

50 022	Einmalzahnbürsten
	blau
	mit Zahnpasta
	unsteril
	Pack à 100 Stück



Für den einmaligen Gebrauch

50 030	Einwegrasierer
	blau
	2 Klingen, mit Klingenschutz
	zum Einmalgebrauch
	Pack à 100 Stück



50 060	Mundschutz
	3-lagig
	mit beidseitigem Elastikband
	unsteril
	Pack à 50 Stück

50 070 Rettungsdecke

gold-silber

 wasserdichte Polyester-Folie
mit Aluminium-Beschichtung

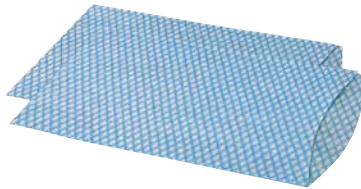
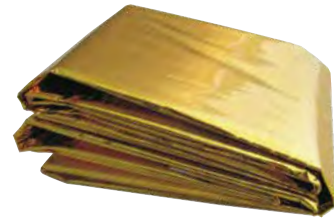
 ca. 210×160 cm
**Waschhandschuhe****50 100**  Pack à 10 Stück**50 101**  Pack à 100 Stück

blau/weiß

PP-Vlies

genäht

 ca. 15×22 cm
50 112 Waschhandschuhe »AIRLAID«

Airlaid, innen PE-beschichtet

Zellulose, Bindemittel

voluminös, fusselformig, reißfest,
saugfähig
 Pack à 1.000 Stück
50 130 Einweg-Schürzen

PE, gehämmert

 ca. 140×75 cm

 Pack à 100 Stück

Mit verstärkten
Ösen

**Kunststoff-Schürze****50 153** weiß**50 163** transparent

PVC

strapazierfähige Qualität

wiederverwendbar

mit Bändern und Ösen

 ca. 80×130 cm



Einmal-Überschuhe	
50 180	Pack à 10 Stück
50 181	Pack à 100 Stück
	blau
	PE-Folie
	Universalgröße mit Gummizug



50 190 Besuchermantel	
	weiß
	PE-Folie
	Universalgröße
	mit Druckknöpfen

Urinprobenbecher	
50 202	Schraubdeckel, grün
50 212	Schnappdeckel mit Ausguss, rot
	graduiert
	ca. 125 ml
	Pack à 500 Stück



50 250 Urinmess- und Sammelgefäß	
	glasklar, mit Deckel
	Kunststoff
	2 l
	graduiert in 25-ml-Einheiten
	ca. 15 cm
	ca. 22 cm



50 300 Hygienebeutel	
	weiß
	PE-Folie
	Pack à 30 Stück im Spenderkarton

Die passende Halterung für Hygienebeutel, Art.-Nr. 50 415, finden Sie auf Seite 232.





Papierhandtuch

50 350	○ hochweiß
	☞ 2-lagig, Karton à 3.200 Stück
50 352	● naturweiß
	☞ 2-lagig, Karton à 3.200 Stück
50 355	● hellgrau
	☞ 1-lagig, Karton à 5.000 Stück
	für alle Standard-Handtuch-Papierspender
	100 % Recycling-Papier
	↔ ca. 25×23 cm



Liegenauflage/Ärzttekreppe

50 390	○ hochweiß
	↔ ca. 59 cm breit
50 391	○ hochweiß
	↔ ca. 50 cm breit
	100 % Zellstoff, verleimt
	weiche, nassfeste Tissue-Rollen
	→ Abrisslänge: ca. 38 cm
	☞ Rolle à 50 m



Papierkorb

50 400	groß
	↕ ca. 62×36×26 cm
50 401	klein
	↕ ca. 36×28×18 cm
	weiß
	Metallgestell, kunststoffbeschichtet
	⏴ zusammenklappbar



50 410	Wandhalterung für Einmalhandschuhe
	weiß
	Metallgestell, kunststoffbeschichtet
	↕ ca. 26×10 cm



50 415	Hygienebeutel-Halter
	weiß
	Kunststoff
	↕ ca. 14×10×2,6 cm
	☞ inkl. Befestigungsmaterial

Höhensonnenbrille	
50 500	Kindergröße, mit Gummiauflage
50 510	Erwachsenengröße, mit Gummiauflage
50 520	Universalgröße
	grün
	Augenschutzbrille für Höhensonnen und Solarien
	Kunststoff mit Gummiband
	für alle UV-Strahlungen von 0–400 nm (UV-A 380–315 nm, UV-B 315–280 nm, UV-C 280–100 nm)

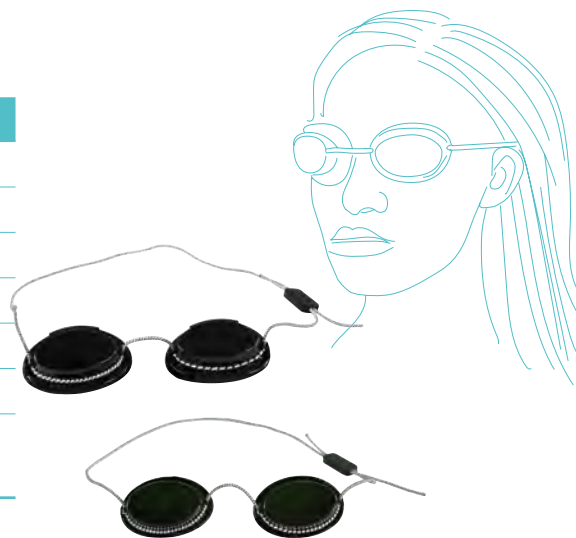

EINMALHANDSCHUHE

Latex-Handschuhe	
50 600	Gr. S
50 601	Gr. M
50 602	Gr. L
50 603	Gr. XL
	Naturkautschuk
	puderfrei, unsteril
	elastisch, reiß- und abriebfest, flüssigkeitsabweisend
	Pack à 100 Stück



Vinyl-Handschuhe	
50 610	Gr. S
50 611	Gr. M
50 612	Gr. L
	latex-/allergiefrei
	puderfrei, unsteril
	hautverträglich, hohe Belastbarkeit und chemische Beständigkeit
	Pack à 100 Stück



Nitril-Handschuhe	
50 620	Gr. S
50 621	Gr. M
50 622	Gr. L
	NBR (latexfrei)
	puderfrei, unsteril
	für den Einsatz in Medizin, Krankenpflege, Labor, Lebensmittelbereichen etc.
	hoher Schutz, gute Abriebfestigkeit, flüssigkeitsabweisend, beständig gegen Öle und Fette
	Pack à 100 Stück



PE-Handschuhe	
50 700	Damen
50 705	Herren
	gehämmert
	Pack à 100 Stück



 Die passende Wandhalterung, Art.-Nr. 50 410, finden Sie auf der gegenüberliegenden Seite.



Auch zum Anziehen von Kompressionsstrümpfen verwendbar



Noppenhandschuhe	
50 730	klein
50 731	mittel
50 732	groß
	grün
	Latex
	sehr guter Griff durch Handflächenprofil
→	29–31 cm
	Nicht waschbar

Spezial-Handschuhe	
50 750	Gr. S
50 751	Gr. M
50 752	Gr. L
50 753	Gr. XL
	Polyester/Latex, atmungsaktives Strickmaterial
	mit rutschhemmender Handinnenfläche
	Feinwäsche 30 °C



Oberseite

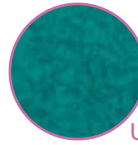

Unterseite





Zwirn-Handschuhe			
50 806	Gr. 6	50 811	Gr. 11
50 807	Gr. 7	50 812	Gr. 12
50 808	Gr. 8	50 813	Gr. 13
50 809	Gr. 9	50 814	Gr. 14
50 810	Gr. 10	50 815	Gr. 15
	weiß		
	100 % Baumwolle		
	gesäumt		
	beidseitig tragbar		
	paarweise		



Latex-Fingerlinge			
50 902	Gr. 2	50 904	Gr. 4
	∅ ca. 18 mm		∅ ca. 22 mm
50 903	Gr. 3	50 905	Gr. 5
	∅ ca. 20 mm		∅ ca. 24 mm
	transparent, unsteril		
	mit Rollrand, puderfrei		
	Pack à 100 Stück		



Saphir-Nagelfeile	
51 015	→ ca. 15 cm
51 018	→ ca. 18 cm
	Metallblatt mit Kunststoffgriff
	spitz, mit Nagelreiniger
	Körnung grob/fein
	 einzeln im Kunststoff-Etui

51 050 Sandpapier-Nagelfeilen	
	Körnung grob/fein
	→ ca. 14 cm
	 Pack à 10 Stück



51 060 Fußfeile	
	Kunststoffgriff, mit Sandpapier belegt
	Körnung grob/fein
	→ Länge Sandpapierfläche: ca. 14 cm
	↕ 24 x 4,4 cm



Hornhauthobel, mit je 1 Klinge	
51 100	Kunststoffgriff
51 110	Edelstahl, sterilisierbar
51 100-01	Ersatzklingen für Hornhauthobel 51 100 und 51 110
	 Pack à 10 Stück

**51 214** Verbandschere nach Lister

seitlich gebogen, spitz/rund

rostfrei

→ ca. 14 cm

**51 252** Hautzange

Drahtfeder

rostfrei

→ ca. 10 cm



Nagelzange

51 312 → ca. 12 cm**51 314** → ca. 14 cm

vernickelt

mit Drahtfeder

rostfrei

**51 400** Baby-Nagelschere

blauer Griff

vernickelt, Kunststoffgriff

abgerundete Spitze

→ ca. 9 cm

Maniküre-Sets

51 500 3-teilig**Set bestehend aus:**

- Nagelschere
- Saphir-Nagelfeile
- Pinzette
- Plastiketui

51 510 3-teilig, schwarz**Set bestehend aus:**

- Nagelschere
- Saphir-Nagelfeile
- Pinzette
- Etui aus Leder

51 522 5-teilig, schwarz**Set bestehend aus:**

- Nagelschere
- Saphir-Nagelfeile
- Hautschere
- Pinzette
- Nagelknipser
- Etui aus Leder



51 500



51 510



51 522





51 613	Pinzette
	anatomisch, gerade
	Edelstahl
	→ ca. 13 cm



	Nagelknipser
51 710	→ 5 cm, mit Kette, Feile und Nagelreiniger
51 711	→ 8 cm, mit Feile
	verchromt



51 730	Nagelknipser, großer Griff
	orange/weiß
	Kunststoff/Metall
	mit handlichem Griff zur leichteren Bedienung
	↕ 9×4×2 cm



51 732	»EASY GRIP®« Einhand-Nagelknipser mit Feile
	weiß-mint
	Kunststoff/Edelstahl
	Nagelknipser und -feile, montiert auf einem rutschfesten Unterteil
	auch zur Einhandbedienung durch Hebel mit großer »Soft-Feel«-Auflage
	↕ ca. 5,5×9×7 cm
	📦 ca. 9 cm

51 736	Einhand-Nagelknipser mit Saugnäpfen, Nagelfeile und Lupe
	weiß/chrom/blau
	Kunststoff/Metall
	inkl. Nagelfeile und magnetisch anzubringender Lupe mit 4-fach-Vergrößerung
	großer Drücker zur Bedienung mit Finger, Handfläche oder -gelenk
	Lupendurchmesser: 38 mm
	↕ 100×56×14 mm
	📦 80 g



Lupe mit 4-fach-Vergrößerung



📁 Einhand-(Nagel-)Set und Scheren finden Sie auf den Seiten 120 bis 122.

Ohrenreiniger

52 110	ohne Schutzhülle
52 120	mit Schutzhülle
	farblich sortiert
	mit Metallschlinge und Kunststoffgriff
	zur Reinigung des äußeren Gehörganges
	→ ca. 6 cm
	Karte à 12 Stück



52 122	Ohrenreiniger mit Holzgriff
	mit Metallschlinge und Holzgriff
	ohne Schutzhülle
	zur Reinigung des äußeren Gehörganges
	Karte à 12 Stück



52 125	Sicherheits-Ohrenreiniger
	blau, einzeln
	mit Metallschlinge und Kunststoffgriff
	kugelförmiges Griffende verhindert zu tiefes Eindringen
	Zur Reinigung des äußeren Gehörganges



52 130	Zahnstocher
	farblich sortiert
	Kunststoff mit Schutzhülle, Federkiel
	zum Reinigen der Zahnzwischenräume
	Karte à 12 Stück



	Siberblatt-Zahnstocher
52 140	Karte à 12 Stück
52 142	einzeln
	Silberblatt 835
	mit Schutzhülle

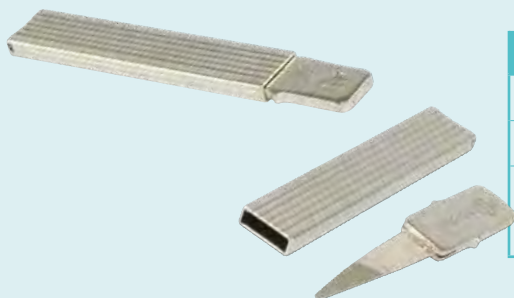



52 200	Nissenkamm mit Lupe
	Kunststoff
	↕ ca. 8×5 cm



52 210	Nissenkamm
	Kunststoff, Edelstahl-Zinken
	↕ ca. 61×4×57 mm

Blasenspritze	
53 300	↕ 50 ml
	⊕ Graduierung: 1 ml
	→ 20 cm
	∅ 2,8 cm
53 310	↕ 100 ml, mit zusätzlichem Luer-Ansatz
	⊕ Graduierung: 2 ml
	→ 20,5 cm
	∅ 4 cm
	Kunststoff
	sterile Einmalspritze mit zentrischem Katheteransatz



Birnspritze	
54 002	↕ Größe 2, ca. 30 ml
54 003	↕ Größe 3, ca. 50 ml
54 005	↕ Größe 5, ca. 90 ml
54 007	↕ Größe 7, ca. 145 ml
54 009	↕ Größe 9, ca. 240 ml
54 011	↕ Größe 11, ca. 350 ml
	Gummi/Kunststoff
	für Darmeinläufe
	Birnball mit Klistierrohr



i

DIAGNOSTIK

Zu den Aufgaben der Pflegenden zählen unter anderem die Durchführung ärztlicher Anordnungen wie Messen von Blutdruck, Puls, Temperatur u. ä.

Eine Artikelauswahl finden Sie auf dieser und auf den Folgeseiten.



Schwestern-Stethoskop

56 000	●	schwarz
56 010	●	blau
56 020	●	grün
56 030	●	gelb
56 040	●	rot

Flachkopf-Stethoskop zum Abhören von Herz- und Lungentönen

schraubbare Ohroliven

→ ca. 80 cm

📦 80 g

In
5 Farben



56 100 Doppelkopf-Stethoskop

schwarz

Flachkopf-Stethoskop zum Abhören von Herz- und Lungentönen

Trichter mit Kälteschutzring aus Gummi

schraubbare Ohroliven

→ ca. 80 cm

📦 100 g



56 200	Rappaport-Stethoskop
	schwarz
	Doppelschlauch-Stethoskop zum Abhören von Herz- und Lungentönen
	mit drehbarem Kopf
∅	große Flachmembran: ca. 38 mm
∅	kleine Flachmembran: ca. 25 mm
	Zubehör: 3 Trichter, 2 Membrane, 2 Paar Ohroliven
→	ca. 70 cm
	ca. 240 g



56 300	Aneroid-Blutdruckmessgerät
	schwarz
	Doppelschlauch-Ausführung mit Klettmanchette
	Manometer im Metallgehäuse
	Reißverschlusssetui
∅	Skala: ca. 50 mm



56 500	Pulsuhr
	silberfarben
	mit Metallgehäuse und Clip
	Laufzeit: 1/4 min

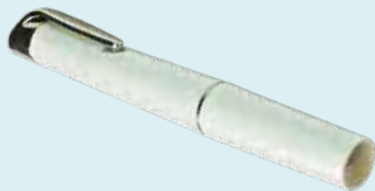

56 600	Diagnostiklampe
	weiß
	Aluminium, ABS-Kunststoff
	mit Clip
	2,2 V mit 2 austauschbaren Langzeitbatterien (1,5 V AAA)



Schwestern-Uhr mit Silikonhülle

58 001	● blau
58 002	● grün
58 003	● rot
58 010	○ weiß
Sicherheitsnadel zur Befestigung an der Kleidung	
batteriebetrieben	
∅	ca. 4 cm
→	ca. 9 cm

Silikonhüllen zur Schwestern-Uhr

58 021	● blau
58 022	● grün
58 023	● rot
58 030	○ weiß
Sicherheitsnadel zur Befestigung an der Kleidung	
als Wechselhülle verwendbar	



Schwestern-Uhr »SMILEY« mit Clip	
58 102	● grün
58 104	● gelb
58 109	● hellblau
58 110	○ weiß
batteriebetrieben	
∅	ca. 3 cm
→	ca. 9 cm



58 500	Venenstauer
	blau-weiß
	Kunststoff
	Einhandbedienung
	↕ 45 × 2,5 cm
	🧺 60 waschbar bis 60 °C



↪ Zur Einhandbedienung



i **LOTION-CREAMER**

- Eincremehilfe mit 19 beweglichen Kugeln
- Geeignet für Lotionen, Cremes, Salben und Öle
- Cremt und massiert zugleich
- 5 Depots für gleichmäßige Dosierung
- Abnehmbarer Griff, Schraubverschluss
- Kunststoff
- Alle Einzelteile spülmaschinengeeignet (außer Bade- und Netzschwamm-Aufsatz)
- In drei Farben erhältlich
- Länge: ca. 44 cm



Lotion-Creamer	
60 000	○ weiß/mint
60 005	● blau
60 006	● bordeaux

Praktisch im 3er-Set

Lotion-Creamer mit Bade- und Netzschwamm-Aufsatz

Lotion-Creamer-Set	
60 010	○ weiß/mint
60 015	● blau
60 016	● bordeaux

Set bestehend aus:

- Lotion-Creamer
- mit Bade- und Netzschwamm-Aufsatz

BAD UND WC
IM ALLTAG
MOBILITÄT
SITZEN UND LIEGEN
KÖRPERPFLEGE UND HYGIENE
GESUNDHEIT UND FITNESS
TECHNISCHE HILFEN

KÖRPERPFLEGE-SET »SANSUWELL« MIT 5 AUFSÄTZEN:



Eincremehilfe



Luffa-Bürste



Peeling-Aufsatz



Schwamm



Bürste



3-fach winkelverstellbar

Extra langer Griff

Aufsätze auch separat nutzbar

60 060	Körperpflege-Set »SANSUWELL«
	weiß-grau
	PP, ABS, TPR
	3-fach winkelverstellbarer Griff (90°/140°/180°)
	5 verschiedene Aufsätze zum Umstecken (Eincreme-Hilfe, Luffa-Bürste, Peeling-Aufsatz, Schwamm, Bürste)
	müheloses Erreichen aller Körperzonen durch langen Stiel
	Aufsätze auch einzeln verwendbar
	→ Gesamtlänge 58 cm, Grifflänge 33 cm

Aufsätze einfach umstecken





60 066 Rückenbürste U-Form

weiß-grau

PP, Griff: TPR

stabiler, gebogener Griff
vereinfacht die Rückenpflege

→ ca. 36 cm

📦 ca. 250 g

sansu
well



60 100 Rückenschwamm mit langem Griff »SANSUWELL«

weiß/blau

Kunststoff

Schwamm mit rauer Rückseite

↕ Schwammgröße: ca. 15 × 9 cm

→ ca. 56 cm

sansu
well



60 103 Langstieliger Rücken- und Peeling- schwamm »SANSUWELL«

Stiel: weiß, Schwamm: blau-weiß

Schaumstoff/Kunststoff

doppelseitig strukturierter Schwamm
im Luffa-Stil (eine Seite rau, eine
Seite glatter)

↕ Schwammgröße: ca. 15 × 9 cm

→ ca. 56 cm

60 108	Rückenschwamm »EXTRA«
	weiß/mint
	Kunststoff
	Schwamm abnehmbar
↕	Schwammgröße: ca. 13 × 17 cm
→	ca. 43 cm

60 110	Rückenschwamm, biegsam
	Kunststoff, beschichteter Draht
	biegsam
↕	Schwammgröße: ca. 17 × 10 cm
→	63 cm

etac

60 130	Rückenschwamm »ETAC BEAUTY«
	weiß/blau
	Schwamm mit speziellem, abnehmbarem Waschappen
	bleibt bei Anwendung leicht und handlich
	Waschlappen waschbar bis 60 °C

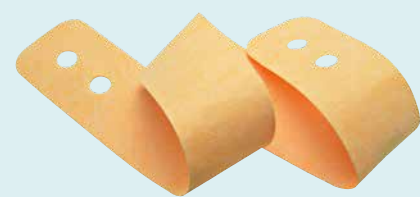

60 180	Rücken-Eincremeband
	Eincremehilfe zum Auftragen von Salben, Cremes etc.
	Vliesstoff
↕	ca. 10 × 100 cm
	waschbar bis 95 °C
	Pack à 5 Stück



60 200	Zehenwascher
	weiß/grau
	zur Reinigung der Füße und Zehen
	inkl. 3 waschbarer Frotteebezüge
∅	Kunststoffgriff ca. 2,5 cm
→	ca. 71 cm
60 200-01	Ersatz-Frotteebezüge für Zehenwascher
	Pack à 3 Stück



60 250	Kamm mit langem Griff
	weiß/blau
	Kunststoff, ergonomisch geformt
	rutschsicherer Handgriff
→	ca. 39 cm
	70 g



60 252	Bürste mit langem Griff
	weiß/blau
	Kunststoff, ergonomisch geformt
	rutschsicherer Handgriff
→	ca. 36 cm
	90 g



60 260	Haarwaschbürste »ETAC BEAUTY«
	weiß/blau
	PP/TPE
	mit Noppen zum Shampooieren und Massieren
→	ca. 36 cm
	112 g

ZUR EINHANDBENUTZUNG



60 302	Hand- und Nagelbürste mit Saugnäpfen
	blau/weiß
	Kunststoff
	mit 2 Saugnäpfen zur Befestigung an Waschbecken oder Wänden
	ca. 10,2 × 5,5 × 4,5 cm





60 308	Nagelfeile/-platte mit Saugnäpfen
	weiß/schwarz
	PP/TPE
	mit 2 Saugnäpfen zur Befestigung an Waschbecken oder Wänden

60 333	Hygienehelfer
	weiß/blau
	ABS/Kunststoff/TPR
	zur Reinigung des Vaginal- und Analbereichs
	mit Aufbewahrungstasche
	→ ca. 34 cm lang
	 125 g

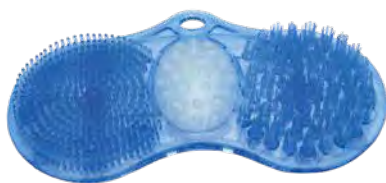

60 335	»EASY WIPE« Afterreiniger
	weiß/hellblau
	Kunststoff
	zur Reinigung des Vaginal- und Analbereichs
	in diskretem Reisebeutel
	→ ca. 38 cm lang



60 336	»EASY WIPE« Afterreiniger, faltbar
	weiß/hellblau
	Kunststoff
	zur Reinigung des Vaginal- und Analbereichs
	in praktischer Reisebox
	→ ca. 38 cm lang
	 gefaltet ca. 22 x 10 x 4 cm



60 350	Massage-Fußbürste
	blau
	Kunststoff
	3-Zonen-Massage
	mit Saugnäpfen zur Befestigung in Dusch-/Badewanne oder auf den Fliesen
	 ca. 27 x 14 cm



60 360	Fuß- und Badebürste mit Seifenbehälter
	weiß
	Kunststoff
	mit Einfüllstutzen und Pumpe zum Befüllen mit Seifenlotionen etc.
	 mit Bürste (ca. 21 x 4 cm) und synth. Bimsstein (ca. 7 x 2,5 cm)
	→ ca. 21 cm



60 400	Badebürste, Holz
	natur
	Naturborsten
	ovale Form
	abnehmbarer Stiel
	→ ca. 40 cm

60 410	Badebürste, Kunststoff
	blau transparent
	Nylon-Borsten
	ovale Form
	→ ca. 34 cm





Massagehandschuh	
60 600	mit Daumen
	↔ ca. 23 × 18 cm
60 601	ohne Daumen
	↔ ca. 21 × 14 cm
	100 % Sisal Naturfaser, handgestrickt
	zur intensiven Massage
	waschbar bis 60 °C



60 610 Massage-Gurt	
	100 % Sisal Naturfaser, Kunststoffgriffe
	zur intensiven Massage
	↔ ca. 90 × 11 cm
	waschbar bis 60 °C



60 650 Luffa Massage-Pad, oval	
	100 % Luffa
	Rückseite 100 % Baumwolle (Frottee)
	↔ ca. 18 × 13 cm
	waschbar bis 60 °C



Luffa – reines Naturprodukt





60 683	Massage-Gurt
	beige-braun
	85 % Baumwolle, 15 % Polyethylen
	zum Entfernen von Hautschuppen und Auftragen von Duschgel
	↕ ca. 92 × 12 cm
	waschbar bis 60 °C



60 688	Massage-Handschuh
	beige-braun
	85 % Baumwolle, 15 % Polyethylen (Massagestreifen)
	Massagewirkung: medium
	↕ ca. 22 × 11 cm
	waschbar bis 60 °C





GESUNDHEIT UND FITNESS





Igelball	
61 005	● grün Ø ca. 5 cm
61 006	● orange Ø ca. 6 cm
61 008	● gelb Ø ca. 8 cm
61 009	● rot Ø ca. 9 cm
61 010	● blau Ø ca. 10 cm
61 016	● schwarz Ø ca. 7 cm
61 017	● violett Ø ca. 7 cm
	Noppenball
	zur Massage und Therapie

Igelball »FAN«	
61 022	● schwarz/gelb
61 023	● blau/weiß
61 024	● rot/weiß
61 025	● grün/weiß
61 026	● grün/schwarz
61 027	● schwarz/weiß Ø ca. 7 cm



61 050 Igelball-Duo Massage-Set	
	blau-gelb
	Massage-Set für Hände und Füße
	2 Noppenbälle auf drehbarer Achse
	rutschhemmender Stand
	↕ ca. 24 × 13 × 10 cm

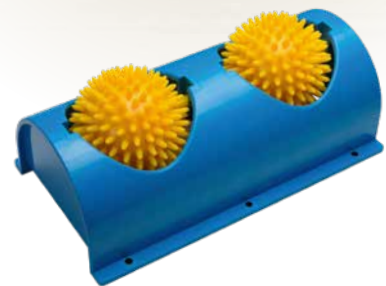

61 060 Noppenball mit Stiel und Moosgummigriff	
	lila-schwarz
	für schwer erreichbare Körperregionen
	Noppenball
	Moosgummigriff
	Ø ca. 9 cm
	→ ca. 40 cm

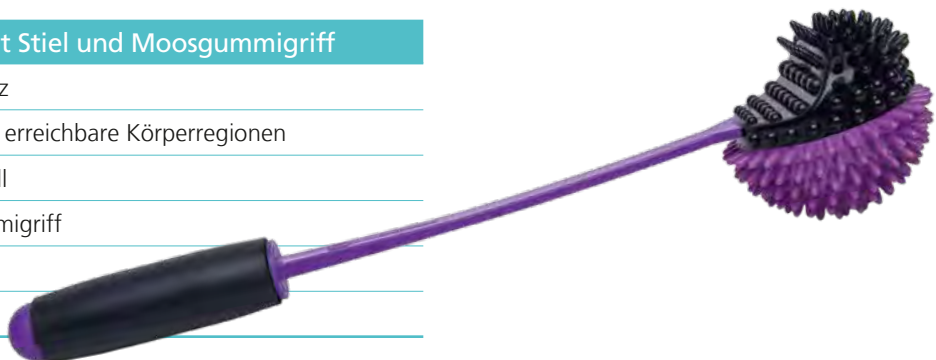

**61 080** Balance-Halbball

blau

genopte Oberfläche

mit Ventil

∅ ca. 18 cm

↑ ca. 10 cm

**Igelball mit Ventil****61 130** ● orange

∅ ca. 8 cm

61 132 ● blau

∅ ca. 8 cm

zur Massage und Stimulation

aufpumpbarer Noppenball zur Erreichung des individuellen Härtegrades

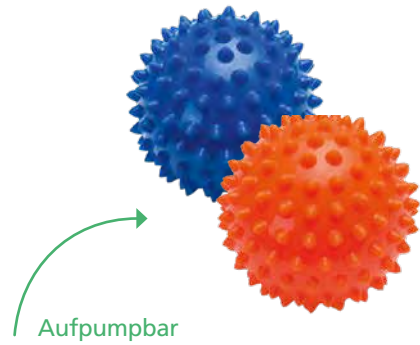

Aufpumpbar

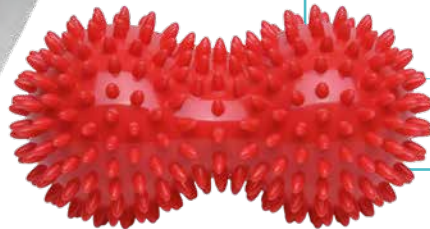
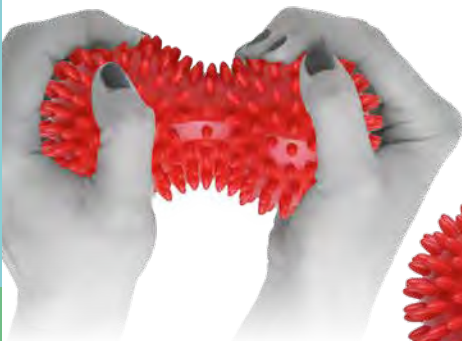
**61 140** Duo-Igelball

rot

zur Massage und Stimulation

kann obenliegende Faszien stimulieren, regt die Durchblutung an, entspannt die Muskulatur

∅ ca. 8 cm pro Ball

→ 15 cm

**61 200** Aku Ball

grün

zur Massage, Therapie und für sensomotorische Übungen

∅ ca. 20 cm

📦 330 g

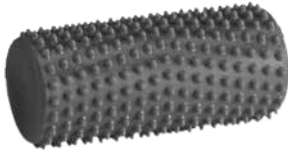

61 251	Activ Roll
	anthrazit
	zur Massage und Therapie
	Noppenrolle
∅	ca. 6 cm
→	Länge: ca. 15 cm

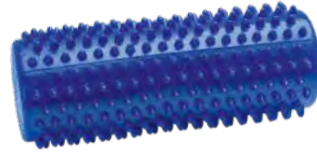

61 255	Noppenrolle »SUNDO«
	blau
	zur Massage und Therapie
∅	ca. 6 cm
→	Länge: ca. 15 cm



Massiert und stimuliert durch unterschiedliche Noppenhöhen

61 290	Fußreflexzonen-Matte
	blau
	Kunststoff
↔	33 × 28 cm



mit sensorischen Noppen

61 300	Aku Ring
	farblich sortiert
	flexibler Noppenring
	zur Massage im Wellnessbereich
	auch als Tauchring verwendbar
	ab 3 Jahren
∅	ca. 17 cm

Fingertrainer »DIGI-FLEX«	
61 341	● gelb I extra leicht Widerstand 0,7 kg
61 342	● rot I leicht Widerstand 1,4 kg
61 343	● grün I mittel Widerstand 2,3 kg
61 344	● blau I stark Widerstand 3,3 kg Metall/Kunststoff zum Training von Kraft, Beweglichkeit der Finger und Koordination

Jeder einzelne Finger wird durch eine separate Feder trainiert

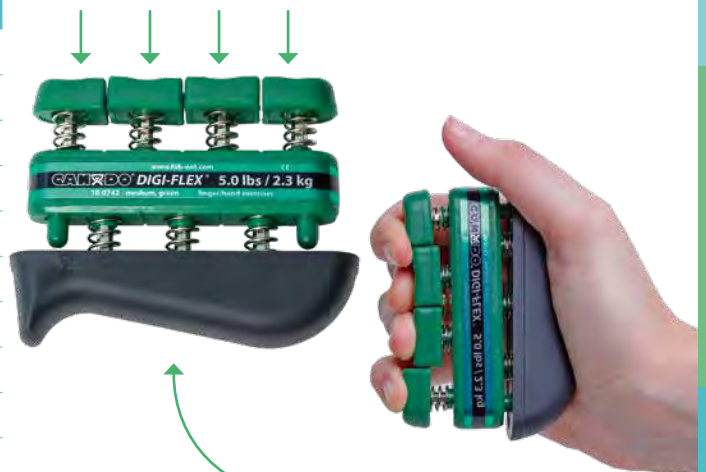

ergonomische Unterseite

i **HANDTRAINER ERGONOMISCH »BASIC«**

- Leichtes Gerät für Greif-Übungen
- Der Übungsbereich kann mit zwei Clips eingestellt werden
- Die Widerstandskraft wird durch Elastizitäten bestimmt
- Vier Paar Gummibänder mit einem spezifischen Farb-/Festigkeitscode von 2,3 kg
- bis 9,1 kg



61 360	Handtrainer Ergonomisch »BASIC«
	schwarz/bunt
	Kunststoff/Gummi
	17×1,5×15,5 cm

Handtrainer »NETZ«	
61 366	gelb leichter Widerstand
61 367	grün mittlerer Widerstand
61 368	rot starker Widerstand Hand- und Fingertrainer Ø ca. 36 cm



61 370	Hand- und Fingertrainer-Set
	TPR (thermoplastischer Gummi)
	pink = leicht
	orange = mittel
	blau = schwer
	3 Stück im Set

Hand- und Fingertrainer »STERN«	
61 374	pink = leicht
61 375	orange = mittel
61 376	blau = schwer
	TPR (thermoplastischer Gummi)
	stückweise



BAD UND WC
 IM ALLTAG
 MOBILITÄT
 SITZEN UND LIEGEN
 KÖRPERPFLEGE UND HYGIENE
 GESUNDHEIT UND FITNESS
 TECHNISCHE HILFEN

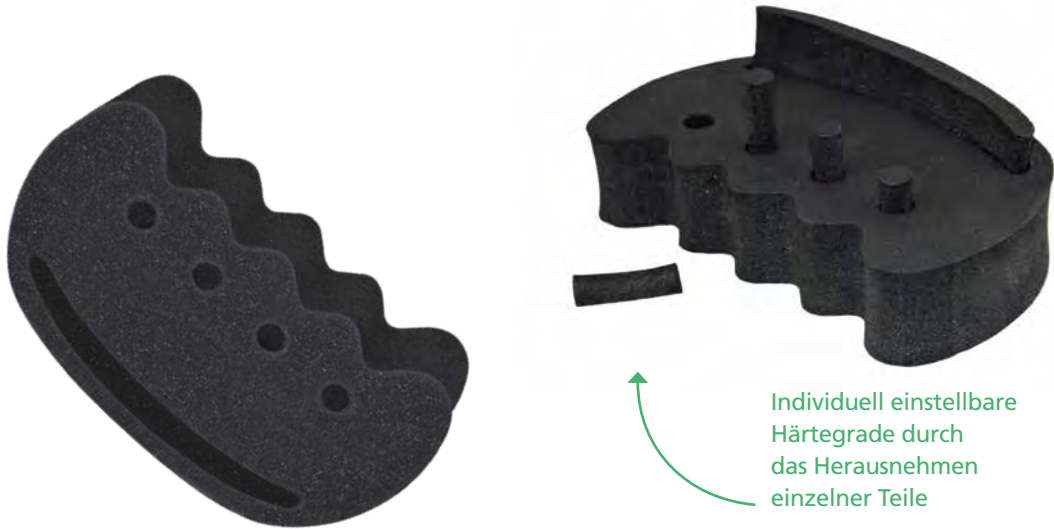

Individuell einstellbare Härtegrade durch das Herausnehmen einzelner Teile

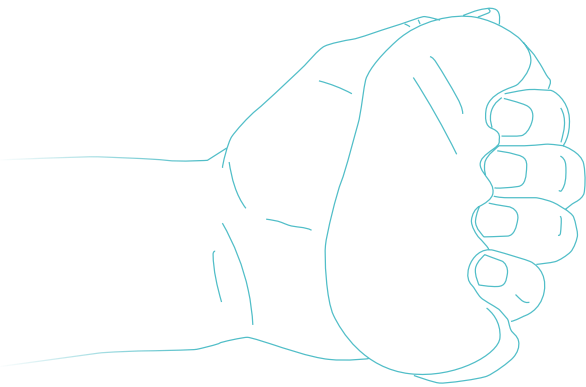

Anatomisch geformt

61 400 Handtrainer, verstellbar

schwarz
Schaumstoff

*Farbänderungen möglich



Handtrainer, weich

61 405	pink = leicht
61 406	orange = mittel
61 407	blau = schwer
TPR (thermoplastischer Gummi)	



Hand - und Fingertrainer zum Stressabbau, Muskulaturtraining und zur Entspannung



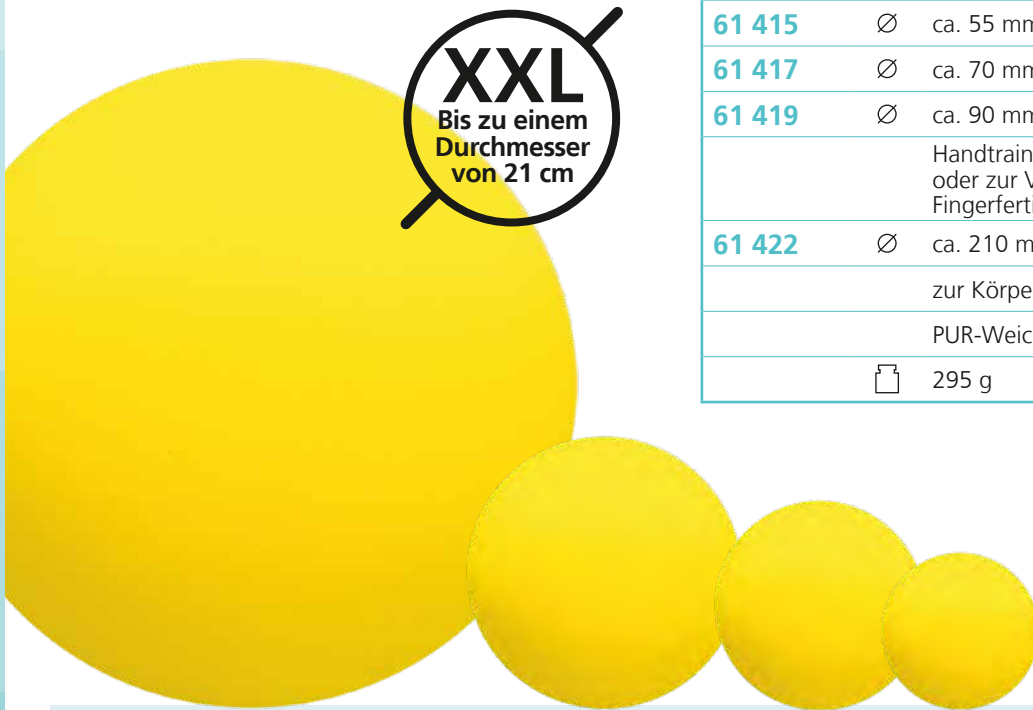

Gymnastikball, Schaumstoff	
61 415	∅ ca. 55 mm
61 417	∅ ca. 70 mm
61 419	∅ ca. 90 mm
61 422	∅ ca. 210 mm
	Handtrainingsball zum Stressabbau oder zur Verbesserung der Fingerfertigkeit und Beweglichkeit
	zur Körpergymnastik
	PUR-Weichschaumstoff, RG 65
	295 g

61 440	Anti-Stressball-Display
	farblich sortiert
	Handtrainingsball zum Stressabbau oder zur Verbesserung der Fingerfertigkeit und Beweglichkeit
	Display à 12 Stück



Anti-Stressball, luftgefüllt	
61 441	● pink
61 442	● gelb
61 443	● orange
61 444	● grün
	∅ 75 mm





Gelball-Handtrainer	
61 450	● gelb, extra-soft
61 451	● rot, soft
61 452	● grün, medium
61 453	● blau, strong
PUR-Weichschaumstoff, RG 65	
∅	ca. 50 mm
zur Förderung der Greiffähigkeit und Sensomotorik nach Frakturen, bei Lähmungs- oder Ausfallerscheinungen der Hand oder der Finger (z. B. nach Schlaganfall)	

Ball mit Gewicht	
61 480	● rot
	📦 0,5 kg
61 481	● blau
	📦 1 kg
61 482	● silber
	📦 2 kg
Kunststoff	
Übungsball zum verstärkten Muskeltraining durch Gewicht, z. B. für gezieltes Oberkörpertraining	
∅	ca. 9/10/12 cm



Franklin Ball	
61 490	📦 einzeln
61 491	📦 2er-Pack
grün	
für Balance-, Muskel- und Gelenktraining, sensomotorische Koordinations- und Körperwahrnehmungsübungen	
luftgefüllt (mit Nadelventil zur individuellen Druckregulierung)	
∅	100 mm



i

VERSTELLBARE MASSAGE-ROLLE MIT GRIFF

Das besondere an diesem Massageroller sind die einzeln entnehmbaren 12 Ringe in 6 unterschiedlichen Größen (je 2 Ringe pro Größe). Dies ermöglicht eine individuelle Anordnung je nach Bedarf. Durch Abziehen der Handgriffe können die Massageringe in der gewünschten Reihenfolge angeordnet werden.

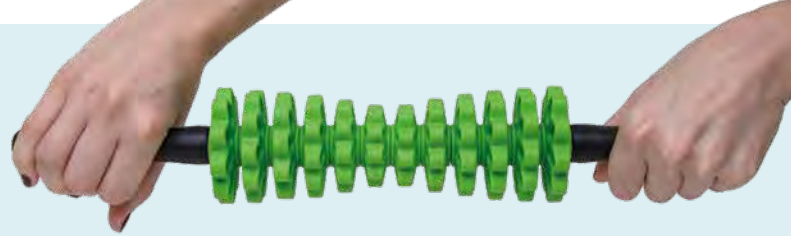

Individuelle Gestaltung der Massagerolle mit Hilfe von 12 Ringen in verschiedenen Größen

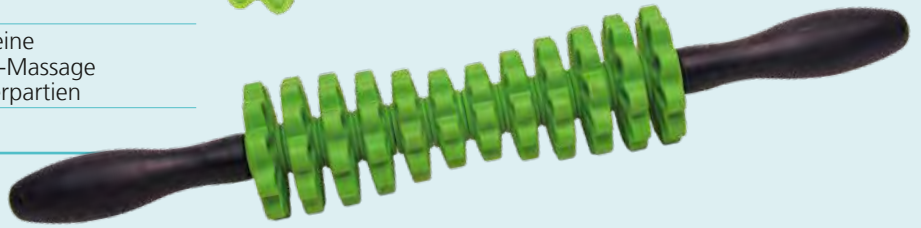
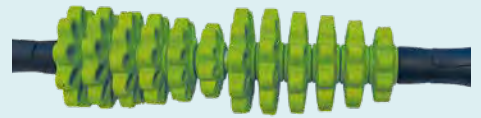
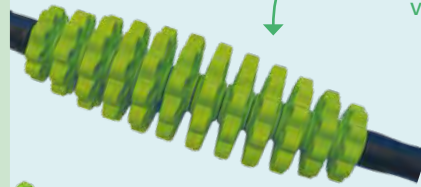

61 550 Massagerolle mit Griff, verstellbar

schwarz-grün

Kunststoff

Griffe ermöglichen eine problemlose Faszien-Massage verschiedener Körperpartien

→ Länge: ca. 43 cm

➔ Weitere Massageroller finden Sie ab Seite 284.

61 600 Massageroller »AUTO«

Holz, Kunststoffnoppen

4 Noppenrollen

↙ ca. 15 x 8 cm

↑ ca. 8 cm

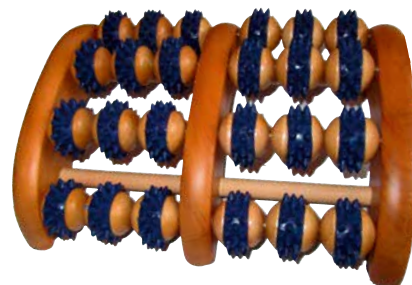

61 610 Fußmassageroller für einen Fuß

Holz, Kunststoffnoppen

5 Achsen mit 15 Noppenrollen

↙ ca. 22 x 13 cm

61 615 Massageroller für beide Füße

Holz, Kunststoffnoppen

8 Achsen mit 24 Noppenrollen

↙ ca. 23 x 18 cm

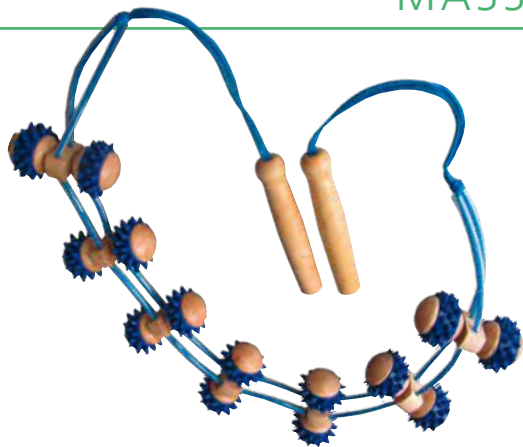

61 620	Massage-Rückenrollband
	Holz, Kunststoffnoppen
	7 Achsen mit 14 Noppenrollen
	↳ ca. 115 × 8 cm

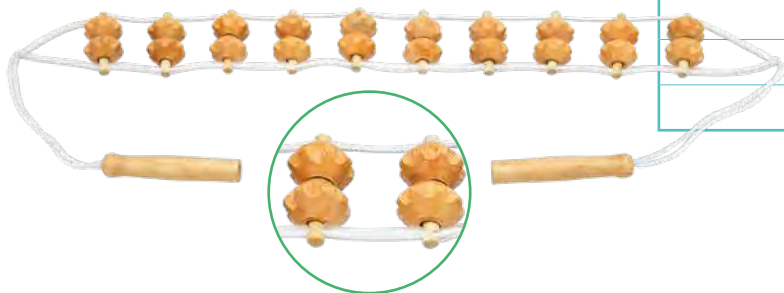

61 621	Massage-Rückenrollband »HOLZ«
	Holz
	10 Achsen à 2 Rollen
	↳ ca. 110 × 8 cm

61 643	Fußmassagerolle, gerieft
	Holz, Kunststoffnoppen
	5 Achsen mit 15 Noppenrollen
	↳ ca. 22 × 13 cm



Mit Rillenprofil

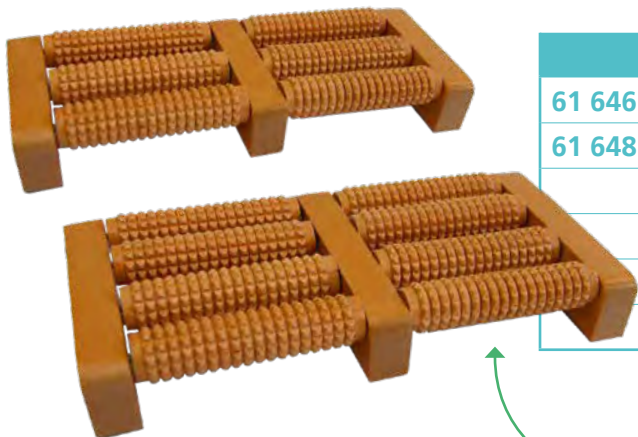

	Fussmassageroller
61 646	↳ 6 Rollen, 31 × 12 cm
61 648	↳ 8 Rollen, 31 × 16 cm
	Holz, Metallachsen
	strukturierte Oberfläche
	→ Rollenlänge je Achse: ca. 11 cm
	∅ ca. 3 cm



Rollen mit strukturierter Oberfläche

61 649	Fussmassagerolle »STRUKTUR«
	Holz, Gummiringe
	mit Strukturprofil
	→ ca. 22 cm
	∅ ca. 4 cm



i

MASSAGEROLLER

Mit den Massageartikeln lassen sich Körper- und Fußmassagen bequem zu Hause durchführen. Stoffwechsel und Durchblutung können angeregt werden, eine Stimulation der Fußreflexzonen kann zu Wohlbefinden

und Entspannung beitragen, müde Beine und Füße können sich regenerieren. Je nach individueller Vorliebe sind Produkte aus Holz oder Kunststoff verwendbar.

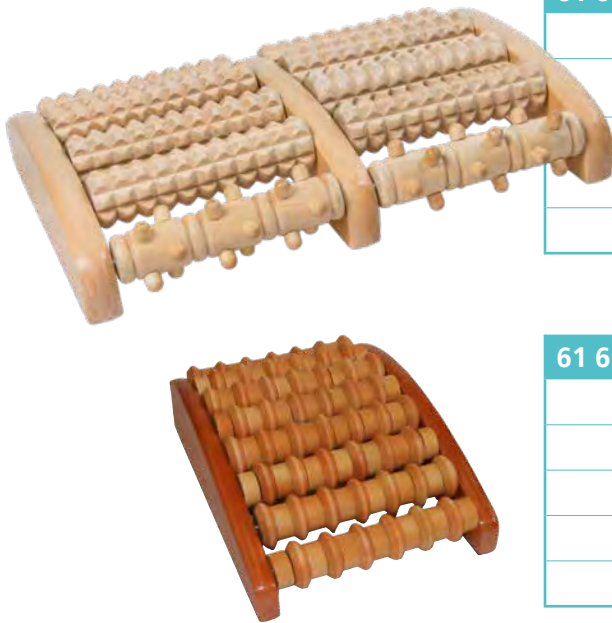

61 650 Fussmassageroller »KOMFORT«

Holz, Unterseite rutschfest gummiert

10 Achsen: 8 Achsen mit Wabenstruktur, 2 Achsen mit Noppen

→ Rollenlänge je Achse: ca. 11 cm

∅ ca. 2 cm

↕ 27 × 18 cm

61 658 Fussmassageroller, anatomische Form

Holz, Metallachsen

8 Achsen à 13 Rollen

→ Rollenlänge je Achse: ca. 17 cm

∅ ca. 3–4 cm

↕ 27 × 20 cm

61 700 Massageroller »MULTI«

schwarz/weiß/blau

Kunststoff/Metallachsen

→ Rollenlänge: 16 cm

∅ 5 cm

↕ 34 × 22 cm

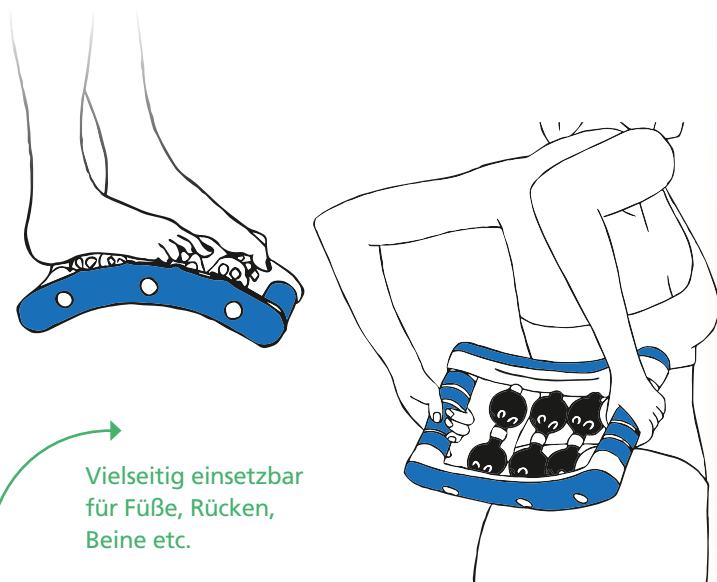

Vielseitig einsetzbar
für Füße, Rücken,
Beine etc.





Massagefunktion wird durch Körperdruck ein- und ausgeschaltet



sansuwell

62 000 Sansuwell Massagekissen »MK 100«

	dunkelblau
	Bezug: Polyester, Füllung: PU, Kunststoff
	Massagekissen mit sanfter Vibrationsmassage
	Bezug waschbar bis 30 °C
	490 g
	inkl. 2 Batterien (LR20/1,5 V)



63 010 Therapiekreisel »TK 40«

	schwarz
	Kunststoff
	für Fitness- und Gleichgewichtsübungen
	2 Griffaussparungen
∅	ca. 40 cm
↑	ca. 8 cm
	120 kg

i

BEWEGUNGSTRAINER

Bewegungstrainer sind für Aufbau und Erhaltung von Muskelkraft und Beweglichkeit bei eingeschränkten Fähigkeiten gedacht. Die Anwendung erfolgt im Liegen oder Sitzen. Als Sportgerät beziehungsweise zum Intensiv-Training sind diese Geräte nicht geeignet, hier empfehlen sich beispielsweise Ergometer.

63 100 Bewegungstrainer

	Stahlrohr verchromt, Kunststoff, Gummi
	Bewegungstraining im Sitzen oder Liegen
	geeignet für Arme und Beine
	stufenlos verstellbarer Tretwiderstand
	rutschfeste Füße
↔	ca. 53 × 41 cm
↑	ca. 26 cm
📦	2,1 kg



i

BEWEGUNGSTRAINER DIGITAL

Der digitale Bewegungstrainer dient der Erhaltung und dem Aufbau von Muskelkraft und (Gelenk-)Beweglichkeit. Auch die Koordinationsfähigkeit kann hiermit trainiert werden. Die verstellbaren Pedalschlaufen ermöglichen eine Nutzung als Arm- oder Beintrainer, das integrierte Display bietet interessante Fakten zum geleisteten Bewegungstraining.

63 130 Bewegungstrainer »BETR DIGITAL«

	schwarz
	Stahlrohr beschichtet, Kunststoff
	Trainingsgerät für Bewegung im Sitzen und Liegen zusammenklappbar
	stufenlos verstellbarer Tretwiderstand
	integriertes LCD-Display mit Zeit- und Rundenzähler, Kalorienverbrauchsanzeige
	rutschfeste Füße
↔	ca. 40 × 50 × 23,5 cm
📦	ca. 2,43 kg
🏋️	100 kg
	inkl. Batterie



NEU



Integriertes LCD-Display mit Zeit- und Rundenzähler und Kalorienverbrauchsanzeige



Leicht zusammenklappbar



In 3 Farben

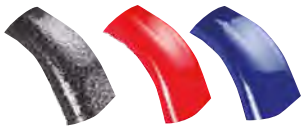

Bewegungstrainer Digital	
63 155	● grau-schwarz
63 157	● rot
63 158	● blau
Stahlrohr lackiert, Kunststoff	
Trainingsgerät für Bewegung im Sitzen oder Liegen	
zusammenklappbar	
stufenlos verstellbarer Tretwiderstand	
integriertes LCD-Display mit Zeit- und Rundenzähler, Kalorienverbrauchsanzeige	
rutschfeste Füße	
↗	ca. 48 x 38,5 cm
↑	ca. 31 cm
📦	2,25 kg

63 200	Bewegungstrainer »MBT-2«
	weiß/schwarz
	Kunststoff/Metall
	kann Arme, Beine und Kreislauf ohne große Anstrengung in Bewegung halten
	integrierter Computer mit großem LCD-Display
	7 Funktionen, u. a. Anzeige von Geschwindigkeit, Distanz, Trainingszeit und Kalorienverbrauch
	stufenlos verstellbarer Tretwiderstand
	Pedale mit einstellbaren Schlaufen
	sicherer Stand durch breite rutschfeste Füße
↗	ca. 42 x 31 x 38 cm
📦	4,85 kg
🏋️	100 kg
	inkl. Batterie



Sicherer Stand durch breite rutschfeste Füße



Integrierter Computer mit großem LCD-Display



Pedale mit einstellbaren Schlaufen



📄 Zum sicheren Stand der Bewegungstrainer empfehlen wir die Verwendung von Antirutsch-Unterlagen, siehe Seite 75.



WICHTIGE INFORMATION

Achtung! Bei allen Produkten mit Altershinweis von Seite 266 bis Seite 273 handelt es sich um Spielzeug. Bitte beachten Sie das empfohlene Mindestalter und weisen Sie darauf hin, dass diese Artikel nur unter Aufsicht von Erwachsenen genutzt werden dürfen.

Weitere Gymnic-Spielzeugprodukte finden Sie auf Seite 255 (Aku Ringe).



Gymnic »RODY«

64 000	● rot
64 010	● blau
64 020	● gelb
Hüpf- und Balancespielgerät	
ab 3 Jahren	
aufblasbar	
↕	54 × 45 cm
empfohlenes Gewicht bis 45 kg	
max	200 kg

Gymnic »RODY EINHORN«

64 021	● hell-pink
64 022	● silber-grau
Hüpf- und Balancespielgerät	
ab 3 Jahren	
aufblasbar	
↕	54 × 45 cm
empfohlenes Gewicht bis 45 kg	
max	200 kg



Gymnic »KODY«

64 025	● orange
64 026	● violett
Hüpf- und Balancespielgerät	
ab 3 Jahren	
aufblasbar	
↕	54 × 45 cm
empfohlenes Gewicht bis 45 kg	
max	200 kg





64 030	Gymnic »RODY MAX«
	orange
	Hüpf- und Balancespielgerät, groß
	ab 5 Jahren
	aufblasbar
	ca. 66 x 66 cm
	empfohlenes Gewicht 90 kg
	200 kg



64 040	Gymnic »ROCKING BASE«
	Schaukelwanne für alle Gymnic-Hüpftiere
	nachrüstbar für Artikel-Nr. 64 000-64 026, 64 050-64 061
	200 kg

64 042	Gymnic »SPEEDY BASE«
	Rollbasis für alle Gymnic-Hüpftiere
	nachrüstbar für Artikel-Nr. 64 000-64 026, 64 050-64 061
	200 kg



64 050	Gymnic »GYFFY«
	gelb
	Hüpf- und Balancespielgerät
	ab 3 Jahren
	aufblasbar
	54 x 45 cm
	empfohlenes Gewicht bis 45 kg
	200 kg

	Gymnic »RAFFY«
64 060	grün
64 061	pink
	Hüpf- und Balancespielgerät
	ab 3 Jahren
	aufblasbar
	54 x 45 cm
	empfohlenes Gewicht bis 45 kg
	200 kg



Gymnic »OVERBALL«

64 093 ● gelb

64 094 ● rot

Spielball aus weichem, griffigem Vinyl

mit Stöpsel und Strohhalm zum Aufpumpen

ab 3 Jahren

Ø ca. 26 cm

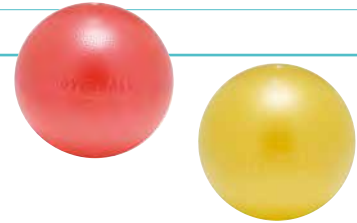

64 130 Doppelhubpumpe

zum Aufpumpen von größeren aufblasbaren Artikeln

mit Standfuß

inkl. Adaptern

↓ 2 x 2 Liter

Farbabweichungen möglich

Gymnic »CLASSIC«

64 145 ● gelb

Ø ca. 45 cm

64 155 ● rot

Ø ca. 55 cm

64 165 ● blau

Ø ca. 65 cm

64 175 ● gelb

Ø ca. 75 cm

64 185 ● rot

Ø ca. 85 cm

Gymnastikball

aufblasbar

Verwendung auf glattem Untergrund/ohne spitze Gegenstände

empfohlenes Gewicht bis 120 kg

max 300 kg



Größentabelle Gymnic-Gymnastikbälle

Balldurchmesser	Körpergröße
45 cm	1,35–1,54 m
55 cm	1,55–1,69 m
65 cm	1,70–1,84 m
75 cm	1,85–2,04 m



Gymnic »OPTI«	
64 255	∅ ca. 55 cm
64 265	∅ ca. 65 cm
64 275	∅ ca. 75 cm
64 295	∅ ca. 95 cm
durchsichtiger Gymnastikball	
aufblasbar	
Verwendung auf glattem Untergrund/ ohne spitze Gegenstände	
empfohlenes Gewicht bis 120 kg	
 300 kg	

Visueller Kontakt zwischen
Therapeut und Patient
durch klarsichtiges
Material möglich

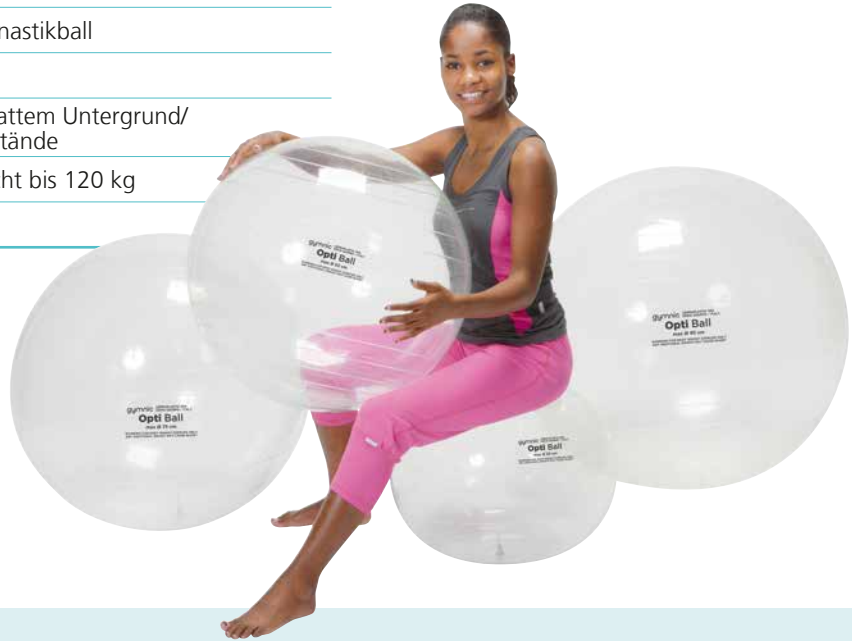

Gymnic »ARTE«	
64 355	∅ ca. 55 cm
64 365	∅ ca. 65 cm
64 375	∅ ca. 75 cm
Physio-, Gymnastik- und Spielball	
kunstvolle Farbvarianten, multicolor, bunt und farbenfroh	
aufblasbar, kein plötzlicher Druckverlust	
bei Löchern im Ball entweicht die Luft nur langsam (BRQ)	
empfohlenes Gewicht bis 120 kg	
ab 5 Jahren	
 300 kg	



i

GYMNIC »PLUS«

- Sicherheits-Gymnastikball (BRQ)
- Aufblasbar, kein plötzlicher Druckverlust
- Bei Löchern im Ball entweicht die Luft nur langsam
- Oberfläche angenehm warm und rutschfest



Gymnic »PLUS«	
64 455	● grün Ø ca. 55 cm
64 456	● rot (Classic Plus) Ø ca. 55 cm
64 465	● grün Ø ca. 65 cm
64 466	● blau (Classic Plus) Ø ca. 65 cm
64 467	● gelb Ø ca. 65 cm
64 468	● schwarz Ø ca. 65 cm
64 475	● grün Ø ca. 75 cm
64 476	● gelb (Classic Plus) Ø ca. 75 cm
	empfohlenes Gewicht bis 120 kg
	 300 kg





Stimuliert Sinneempfindungen durch die spezielle Oberfläche mit Noppen



Gymnic »THERASENSORY«	
64 494	● grün
	∅ 65 cm
64 496	● rot
	∅ 100 cm
Gymnastikball mit Noppen	
besonders für Rehabilitation und Physiotherapie geeignet	
Verwendung auf glattem Untergrund/ohne spitze Gegenstände	
empfohlenes Gewicht bis 120 kg	
	300 kg

Gymnic »BODYBALL«	
64 515	● rot
	∅ 55 cm
64 516	● blau
	∅ 65 cm
64 517	● gelb
	∅ 75 cm
64 518	● rot
	∅ 85 cm
64 519	● blau
	∅ 95 cm
elastischer Gymnastikball mit extra weicher Oberfläche	
besonders für die Physiotherapie geeignet	
aufblasbar, kein plötzlicher Druckverlust	
bei Löchern im Ball entweicht die Luft nur langsam (BRQ)	
empfohlenes Gewicht bis 120 kg	
	300 kg

XXL
Bis zu einem Durchmesser von 95 cm





Besonders bei Gleichgewichts- und Koordinationsproblemen geeignet



Gymnic »PHYSIO-ROLL«

64 530

● blau

∅ ca. 30 cm

→ ca. 50 cm

64 540

● rot

∅ ca. 40 cm

→ ca. 65 cm

64 555

● gelb

∅ ca. 55 cm

→ ca. 90 cm

64 570

● blau

∅ ca. 70 cm

→ ca. 115 cm

64 585

● rot

∅ ca. 85 cm

→ ca. 130 cm

Gymnastikrolle, aufblasbar

Verwendung auf glattem Untergrund/
ohne spitze Gegenstände

empfohlenes Gewicht bis 120 kg



300 kg





64 590

Verschluss-Set für Gymnic-Bälle

Set bestehend aus:

- Ersatzverschluss
- Aufpumphilfe



Gymnic »SIT'N'GYM«	
64 645	 gelb »Jr.« Ø ca. 45 cm (für Kinder ab 5 Jahren)
64 655	 rot Ø ca. 55 cm
64 665	 gelb Ø ca. 65 cm Sitzball, aufblasbar ermöglicht dynamisches Sitzen kleine Füße verhindern ein Wegrollen des Sitzballs Verwendung auf glattem Untergrund/ ohne spitze Gegenstände empfohlenes Gewicht max. 120 kg  300 kg



6 Füße verhindern das Wegrollen

64 700 Ballschale für Gymnastikbälle

schwarz

Kunststoff

Universal-Ballschale für Bälle ab 45 cm Durchmesser

verhindert das Wegrollen des Balles beim Sitzen und bei Übungseinheiten

Aussparung in der Mitte erhält den Bodenkontakt des Balles, Löcher in den Schalenfüßen und seitliche Aussparungen erleichtern bei Übungen den Einsatz von Tubes und Gymnastikbändern

Ø ca. 46 cm, mit Füßen: 51 cm

**64 707** Tragegurt für Gymnastikbälle

schwarz

verstellbarer Gurt mit zusätzlicher Trageschleife zum leichteren Tragen von Gymnastikbällen

für Ballgößen von 55–65 cm Durchmesser



Mit praktischer Steckschnalle

64 708 Trage- und Aufbewahrungsnetz für Gymnastikbälle

schwarz

Trage- und Aufbewahrungsnetz für Bälle verschiedener Größen

zwei seitliche, verschliessbare Öffnungen erleichtern das Befüllen/Entnehmen

für viele kleinere oder große Bälle bis max. 120 cm Durchmesser



Mit zwei seitlichen, verschließbaren Öffnungen





PEZZIBALL

- aus strapazierfähigem und robustem Kunststoff hergestellt, latexfrei
- als Sitzball zum aktiven Sitzen und mühe-losen Training der Rückenmuskulatur
- als Trainingsball in Physiotherapie, Rehabilitation und Sport
- in verschiedenen Größen, Farben und Ausführungen erhältlich

Original Pezzi® Gymnastikball

64 742	● gelb
	∅ 42 cm
64 753	● orange
	∅ 53 cm
64 765	● grün
	∅ 65 cm
64 775	● rot
	∅ 75 cm
64 785	● blau
	∅ 85 cm
	max 400 kg

64 787 Verschluss-Set für Pezzibälle

- Set bestehend aus:**
- 2 Ersatz-Einsätzen
 - 1 Ersatz-Stöpsel

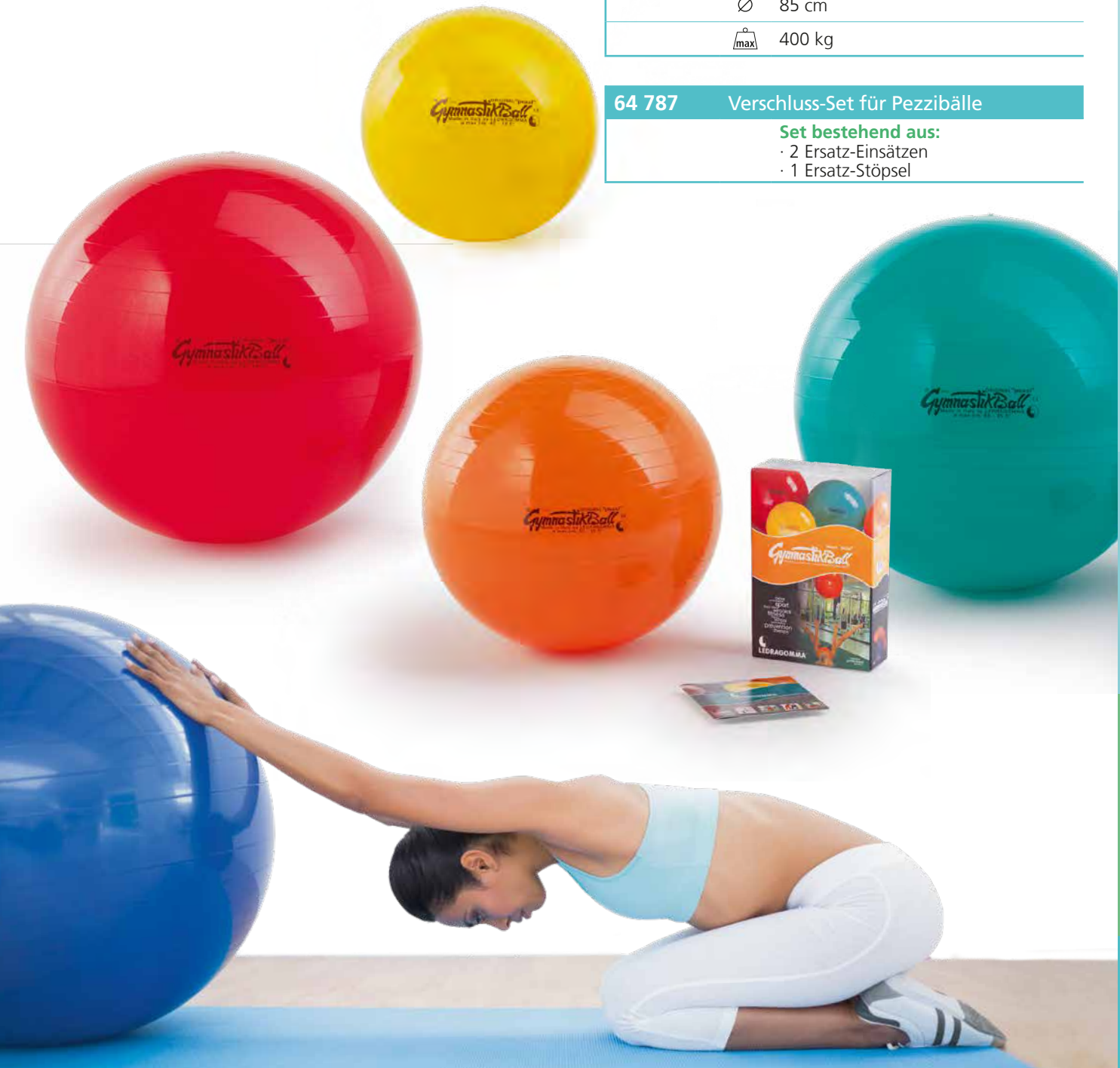

BAD UND WC

IM ALLTAG

MOBILITÄT

SITZEN UND LIEGEN

KÖRPERPFLEGE UND HYGIENE

GESUNDHEIT UND FITNESS

TECHNISCHE HILFEN



Weicher
Veloursbezug

Ballsitzkissen »SU 36«	
64 900	● rot
64 902	● blau
	PVC
	Rückentraining, Gymnastik, dynamisches Sitzen
	luftgefüllt
	∅ ca. 36 cm
	200 kg

64 903	Bezug zum Ballsitzkissen
	schwarz
	Veloursstoff
	mit Reißverschluss
	∅ ca. 37 cm



i BALLSITZKISSEN »BAKI 33«

- unterstützt Rückentraining und dynamisches Sitzen
- kann zur Verbesserung der aufrechten Sitzhaltung und Stärkung der Rücken-, Wirbelsäulen- und Beckenmuskulatur beitragen als Alternative zum Sitzball
- Härtegrad durch Luftbefüllung individuell regulierbar

Ballsitzkissen »BAKI 33«	
64 910	● blau
64 912	● rot
	unterstützt Rückentraining und dynamisches Sitzen
	mit Pumpe
	∅ 33 cm
	200 kg
64 910-01	Ersatzpumpe für Ballsitzkissen, Nadelventil



mit Pumpe

NEU

mit Griff für den
mobilen Einsatz



mit Pumpe

Massageeffekt durch beidseitige Noppen,
unterschiedlichen Stärken pro Seite

64 920 Ballsitzkissen »BAKI 33« mit Griff

	grau
	PVC
	für aktives Sitzen, Balance- und Muskeltraining
	luftgefüllt, mit Nadelventil zur Einstellung des individuellen Härtegrades/der Höhe
	mit passender Pumpe
	∅ ca. 33 cm
	↑ ca. 3,5–5,8 cm
	ca. 950 g

i

BODY-BAND PROTECT

- kein schlagartiges Reißen der Bänder durch innovatives Produktionsverfahren
- langlebig, vegan und biologisch abbaubar
- hypoallergen durch signifikante Reduzierung allergieauslösender Latexproteine

Body-Band Protect mit Tasche	
65 000	● gelb = leicht
65 010	● rot = mittel
65 020	● grün = stark
65 030	● blau = extra stark
	Latex
	inklusive Übungsbroschüre
	↙ ca. 2,50 m × 15 cm



Body-Band Protect ohne Tasche	
65 050	● gelb = leicht
65 051	● rot = mittel
65 052	● grün = stark
65 053	● blau = extra stark
65 054	● schwarz = XXL stark
	Latex
	↙ ca. 2,50 m × 15 cm



Body-Band Protect Set mit Clip	
65 100	● gelb = leicht
65 110	● rot = mittel
65 120	● grün = stark
65 130	● blau = extra stark
	Latex
	↙ ca. 2 m × 7,5 cm



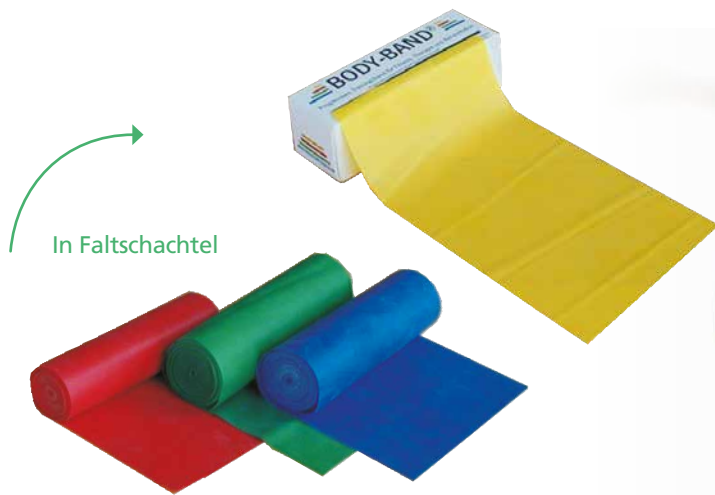

Body-Band Protect, 5,5 m	
65 200	● gelb = leicht
65 210	● rot = mittel
65 220	● grün = stark
65 230	● blau = extra stark
65 240	● schwarz = XXL stark
Latex	
↙ ca. 5,5 m x 15 cm	



Body-Band Protect, 25 m	
65 300	● gelb = leicht
65 310	● rot = mittel
65 320	● grün = stark
65 330	● blau = extra stark
65 340	● schwarz = XXL stark
Latex	
↙ ca. 25 m x 15 cm	



Body-Band »CLIP«

65 380	→ ca. 7,5 cm
65 381	→ ca. 10 cm
65 382	→ ca. 15 cm

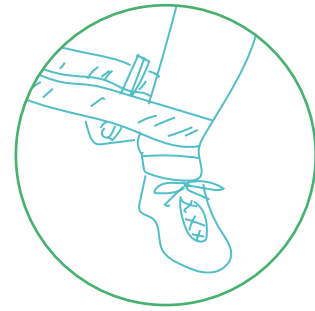

hält das Body-Band in einer Schlaufe zusammen



zum Fixieren des Übungsbandes an einer geschlossenen Tür



Body-Band Türanker

65 390	schwarz
	Doppelschlaufe
	Befestigungshilfe zur Fixierung des Übungsbandes

Body-Tube mit Schaumgriff

65 420	● gelb = leicht
65 421	● rot = mittel
65 422	● grün = stark
65 423	● blau = XL stark

Latex

mit gepolsterten Griffen

→ ca. 125 cm



Rubber-Band

65 480	● gelb = leicht
	↔ ca. 1,8 cm
65 481	● rot = mittel
	↔ ca. 2,4 cm
65 482	● grün = stark
	↔ ca. 3 cm
	geschlossenes, dehnbares Gummiband für progressive Widerstandsübungen
	→ Schlaufenlänge: ca. 27,5 cm Gesamtlänge: 55 cm



THERA-BÄNDER
in verschiedenen Stärken und Längen erhältlich



Mit Tasche

Thera-Band 2,5 m, mit Tasche	
65 502	● gelb
65 503	● rot
65 504	● grün
65 505	● blau
100 % Latex	
→ 2,5 m	



In Falt-schachtel



In Box

Thera-Band 5,5 m	
65 521	● beige
65 522	● gelb
65 523	● rot
65 524	● grün
65 525	● blau
65 526	● schwarz
100 % Latex	
→ 5,5 m	

Thera-Band 45,5 m	
65 541	● beige
65 542	● gelb
65 543	● rot
65 544	● grün
65 545	● blau
65 546	● schwarz
100 % Latex	
→ 45,5 m	



65 560	Thera-Band Türanker
grau-schwarz	
Nylon, gestanztes Hartgummi	
Befestigungshilfe für Türen	

65 562	Thera-Band Schaumgummigriffe
grau-schwarz	
100 % Latex	
zum leichteren Greifen der Bänder	

65 566	Thera-Band Assist
grau-schwarz	
Nylon	
Doppelschleufe für Band und Fixierung	
Befestigungshilfe für Rahmen etc.	



Thera-Band Handtrainer	
65 602	● gelb = extra weich
65 603	● rot = weich
65 604	● grün = mittel
65 605	● blau = fest
65 606	● schwarz = extra fest
Polyurethan	
zur Kräftigung der Finger-, Hand- und Unterarmmuskulatur	
auch geeignet für Kälte- (Kühl-/Gefrierschrank) und Wärmeanwendungen (Mikrowelle/Wasserbad)	
∅	5 cm



65 920	Schwimmkragen »GYM«
	weiß
	PVC-Folie
	kann Übungsbäder erleichtern mit Haltebändern



65 922	Schwimmkragen »SCHWIMMI«
	signalgelb
	PVC-Folie
	Zweikammersystem mit PVC-Ventilen
	kann die Lernphase des Schwimmschülers verkürzen

KINESIOLOGIE

Unter Kinesiologie-Taping versteht man eine Methode, bei der elastische Streifen auf die Haut geklebt werden. Anders als das stabilisierende, klassische Taping kann Kinesiologisches Taping nach Verletzungen von Muskeln, Bändern, Gelenken und Sehnen zur schnelleren und schmerzfreien Wiederherstellung der physiologischen Bewegungsabläufe beitragen. Das Kinesiologie-Tape bleibt elastisch und flexibel und entfaltet seine Wirkung durch Bewegung. Kinesiologisches Taping unterstützt das Körpergewebe in seiner Funktion, so dass die Bewegungsfreiheit erhalten bleibt.

- Trägermaterial: 90 % Baumwolle/10 % Elasthan
- Hoher Tragekomfort, atmungsaktiv, luftdurchlässig und wasserbeständig
- Latexfrei (dermatologisch getestet)
- Atmungsaktiver, hautfreundlicher Acrylatkleber
- Mit Klebeanleitung



Body-Concept D-Tape Kinesiologie, Rolle à 5 m	
66 040	● türkis
66 042	● pink
66 044	● schwarz
66 048	● beige
	bei Muskelverletzungen und Verspannungen
	↙ ca. 5 m x 5 cm



Gymnastik-Faltmatte »F6«

66 100	● grau
66 102	● pink
rutschfest, für Fitness, Gymnastik, Yoga, Pilates und vieles mehr	
bequem zu transportieren, einfach in der Anwendung	
leicht falt- und stapelbar, ideal für Gruppentraining	
↕	aufgeklappt: ca. 180×60×1 cm
↕	gefaltet: ca. 30×60×4,5 cm

NEU



sansu well

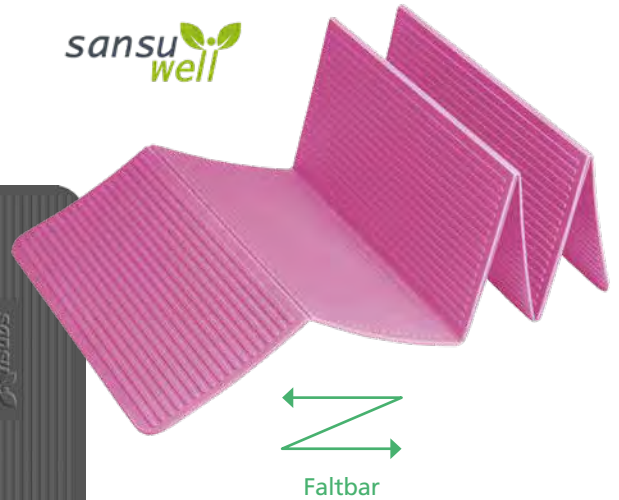

In 2 Farben

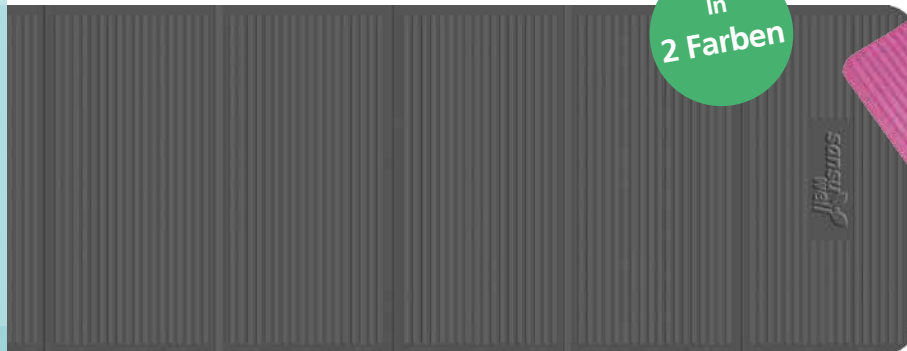

Angenehme Oberfläche

Fitness- und Massagerolle

66 203	→ ca. 30 cm
66 204	→ ca. 45 cm
66 209	→ ca. 90 cm
blau-marmoriert	
EVA-Schaumstoff, hart	
∅	ca. 15 cm

Zum Fitness- und Faszien-training





In
2 Farben

Balance-Pad »BAMUSTA CUATRO«

66 320

● blau

66 322

● schwarz

Gleichgewichtstraining, Koordination
und Balance

fester Schaumstoff (geschlossenzellig)

auch bei punktueller Belastung bleiben
die Dämpfungseigenschaften erhalten

rutschfest durch Waffelstruktur

wasserabweisend, einfach zu reinigen



ca. 48 × 39 × 6 cm



IM ALLTAG



MOBILITÄT



SITZEN UND
LIEGEN



KÖRPERPFLEGE
UND HYGIENE



GESUNDHEIT
UND FITNESS



TECHNISCHE
HILFEN





i FASZIEN-MASSAGEROLLER

Faszien-Massageroller können für aktivere und schnellere Regeneration des Gewebes sorgen. Die Weichteil-Komponenten des Bindegewebes bezeichnet man als Faszien, die den Körper wie ein Netz umspannen. Regelmäßige Anwendungen mit den Massagerollern können diese Faszien lösen und die Durchblutung fördern.

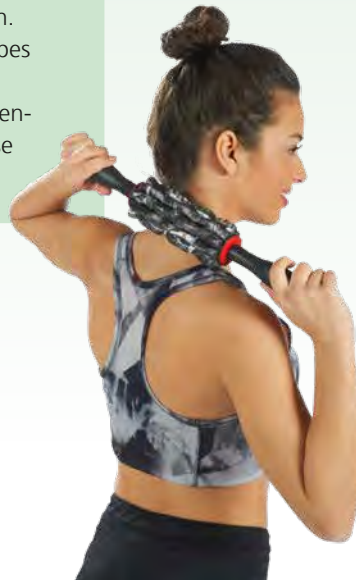

66 340 Faszienroller »PONTIA«

schwarz/weiß/rot

Kunststoff

pyramidenförmige Noppen –
auch für tieferliegende Faszien

die Griffe ermöglichen eine einfache Handhabung,
somit können Bereiche wie z.B. Nacken, Beine,
Arme und Schultern problemlos erreicht werden

einfach zerlegbar (Rolle kann ohne Griffe
zur Massage verwendet werden)

→ ca. 39 cm

∅ ca. 7 cm



einfach zerlegbar (Rolle kann
ohne Griffe zur Massage
verwendet werden)



66 341 Faszienroller »ONDAS«

schwarz/weiß/rot

Kunststoff

gewellte Oberfläche für sanftere Anwendung

die Griffe ermöglichen eine einfache Handhabung,
somit können Bereiche wie z.B. Nacken, Beine,
Arme und Schultern problemlos erreicht werden

einfach zerlegbar (Rolle kann ohne Griffe
zur Massage verwendet werden)

→ ca. 39 cm

∅ ca. 7 cm



Zur Steigerung der Massagewirkung mit Bällen befüllbar

66 350 Massagerolle »MAROLA«

schwarz/rot

Kunststoff, Noppenprofil

genoppte Oberfläche

durch sanften Druck des eigenen Körpergewichtes wird auch an schwer erreichbaren Muskelgruppen eine effektive Selbstmassage erzeugt

besonders geeignet für die unteren Extremitäten, Rücken, Rumpfbereich

zur Steigerung der Massagewirkung mit Bällen befüllbar

→ ca. 30 cm

∅ ca. 13 cm



i THERAPIEKNETE

- Zum Stressabbau, für Hand- und Fingertherapie
- Training der Beweglichkeit/Muskulatur der Finger, Hände, Unterarme
- Zur Kräftigung, Mobilisierung und Koordination



Neue Größe

Therapieknete	
66 610	weich
66 615	mittelweich
66 620	mittel
66 622	fest
66 623	extrafest
	↓ 85-g-Dose

Therapieknete	
66 652	weich
66 654	mittelweich
66 656	mittel
66 658	fest
66 660	extrafest
	↓ 454-g-Dose

Greifkegel-Set

66 790	15 Stück, sortiert
66 793	30 Stück, sortiert
	Kunststoff
	∅ oben ca. 3 cm
	∅ unten: ca. 7 cm
	↑ ca. 17,5 cm



HINWEIS

Eine große Auswahl an weiteren Produkten für Hand- und Fingertraining finden Sie auf den Seiten 255 bis 259!























i **KALT-WARM-KOMPRESSE**

- Kunststoffolie mit blauem Gel
- Weiches Gelkissen zur Kalt- und Warmanwendung
- Auch mit Frottee- oder Vliesbezug
- Mikrowellengeeignet



Kalt-Warm-Kompresse		
67 000		ca. 13 x 14 cm
67 010		ca. 12 x 29 cm
67 020		ca. 16 x 26 cm
67 030		ca. 21 x 38 cm
67 040		ca. 30 x 40 cm
67 048		ca. 8 x 38 cm
67 050		ca. 8 x 50 cm
Mit Frotteebezug, beiliegend		
67 060	○ weiß	 ca. 13 x 14 cm
67 061	● blau	 ca. 13 x 14 cm
67 070	○ weiß	 ca. 12 x 29 cm
67 071	● blau	 ca. 12 x 29 cm
67 080	○ weiß	 ca. 16 x 26 cm
67 081	● blau	 ca. 16 x 26 cm
67 090	○ weiß	 ca. 21 x 38 cm
67 091	● blau	 ca. 21 x 38 cm
67 095	○ weiß	 ca. 30 x 40 cm
67 096	● blau	 ca. 30 x 40 cm
Mit Vliesbezug, beiliegend		
67 100		ca. 13 x 14 cm
67 110		ca. 12 x 29 cm
67 120		ca. 16 x 26 cm
67 130		ca. 21 x 38 cm

Kälte-Sofortkomresse	
67 400	 ca. 15 x 21 cm
67 410	 ca. 15 x 27 cm
	Selbstaktivierbares Kühlgel
	Zeitlich begrenzte Anwendung zum Einmalgebrauch
	Für Sport und unterwegs



»NEEU« Kalt-Warm-Pad zum Anziehen/
Kalt-Warm-Manschette zum Anziehen

67 450 ↕ Gr. S, ca. 23–31 cm

67 452 ↕ Gr. M, ca. 32–41 cm

67 455 ↕ Gr. L, ca. 42–51 cm

Hydrogel in elastischen Lycra-Fasern

schlauchförmige Manschette zum Anziehen

für Hand- und Fußgelenke, Ellenbogen, Schienbein, Wade,
Knie und Oberschenkel

hält durch Kompressionsdruck, passt sich an die Körperstelle an

keine Fixierung nötig



Das
tragbare
Kühlpad!



i

KIRSCHKERNKISSEN

- Körnerkissen mit Baumwollbezug
- Geeignet als Wärme- oder Kältekissen
- Mikrowellengeeignet



Weitere Thermoprodukte mit
Naturfüllstoffen finden Sie ab Seite 290.



Kirschkernkissen

67 600 ↕ ca. 20 × 30 cm

67 601 ↕ ca. 25 × 30 cm

67 602 ↕ ca. 55 × 20 cm (4 Kammern)

Nacken, halbrund:

67 603 ↕ ca. 32 × 28 cm

Nacken, rechteckig:

67 604 ↕ ca. 40 × 28 cm



Nacken-Wärmflasche mit Flauschbezug	
67 660	blau
67 662	grün
67 664	rot
Gummi mit Kunststoff-Schraubverschluss	
mit abnehmbarem Flauschbezug	
besondere Form ermöglicht bequemen Einsatz im Nackenbereich	
	ca. 33 x 28 x 5 cm
	ca. 1 l

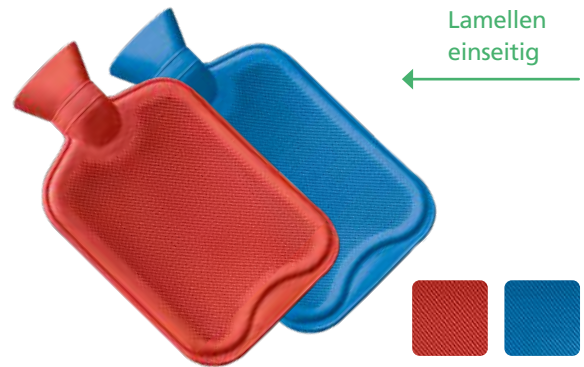

Wärmflasche, Halblamelle	
67 700	rot
67 701	blau
Gummi mit Kunststoff-Schraubverschluss	
Lamellen einseitig	
	ca. 2 l

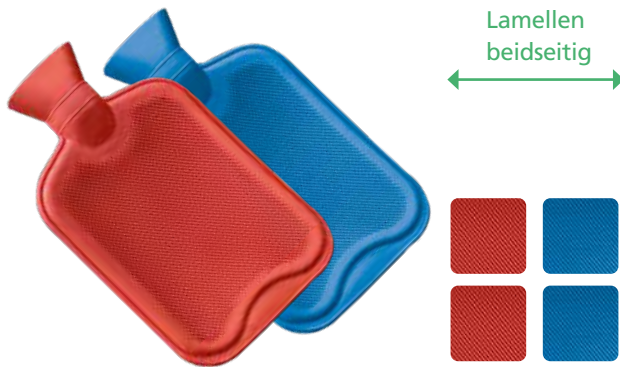

Wärmflasche, Doppellamelle	
67 720	rot
67 721	blau
Gummi mit Kunststoff-Schraubverschluss	
Lamellen doppelseitig	
	ca. 2 l



Fashy-Wärmflasche, Doppellamelle	
67 725	rot
67 726	anthrazit
Gummi mit Kunststoff-Schraubverschluss	
Lamellen doppelseitig	
	ca. 2 l

Wärmflasche, mit Flauschbezug	
67 780	rot
67 781	blau
Gummi mit Kunststoff-Schraubverschluss	
mit Flauschbezug	
	ca. 2 l



Weitere Wärme- und Kuschelkissen finden Sie auf den Folgeseiten.

i

VIelfalt aus der Natur

Zur Füllung von Wärmekissen oder Duftkissen u. a. bietet die Natur eine große Vielfalt. So hat man beispielsweise mit getrockneten Kirschkernen oder anderen natürlichen Füllstoffen eine **natürliche Alternative zu herkömmlichen Kalt-Heiss-Produkten**. Auch tragen die angenehmen Düfte vieler Pflanzen zum allgemeinen Wohlbefinden bei.

Kirschkerne und Rapssamen speichern eine trockene, langanhaltende Wärme bzw. Kälte. Auch Kissen mit Getreidefüllung lassen sich als warme oder kalte Auflage nutzen und verbreiten einen angenehmen, natürlichen Duft. Bitte beachten: nur Produkte, die mit ❄️ (kalt) und ☀️ (heiß) gekennzeichnet sind, dürfen gemäß Gebrauchsanleitung gekühlt oder erwärmt werden. Kissen, die mit Kräutermischungen aus Heilpflanzen oder Heilkräutern gefüllt sind, können eine beruhigende Wirkung haben und ein gutes, allgemeines Wohlbefinden fördern. Der hohe Gehalt an ätherischen Ölen – etwa in Lavendelkissen – kann beim Einschlafen und Entspannen helfen. Das intensive Aroma eines mit Minze oder Salbei gefüllten Kissens kann belebend und lindernd bei Erkältungen wirken.



68 009 Kirschkernkissen »ROT-WEISS«

Design rot-weiss
Kirschkernfüllung
Bezug 100 % Baumwolle
natürliche, wohltuende Wärme

↕️ ca. 24×25 cm

für Backofen und Mikrowelle geeignet



68 015 Kirschkernkissen »PIQUÉ«

hellgrau
Kirschkernfüllung
Bezug Waffelpiqué, 100 % Baumwolle

↕️ ca. 20×30 cm



Alle mit ❄️ und/oder ☀️ gekennzeichneten Produkte können gemäß Gebrauchsanleitung in Mikrowelle/Backofen erwärmt oder im Kühlschrank/Gefrierfach gekühlt werden. Bei allen Produkte auf den Seiten 290 bis 295 sind Muster- und Farbänderungen möglich.





68 040	Nackenhörnchen »KARO«
	farblich sortiert
	Rapssamenfüllung
	Bezug 100 % Baumwolle
	natürliche, wohltuende Wärme für den Nackenbereich
	angenehmer Duft
	↳ ca. 25 x 30 cm

NEU



68 045	Getreide-Nackenhörnchen
	taupe
	Bio-Getreidefüllung
	Bezug Canvas, 100 % Baumwolle
	Nackentstützkissen und Thermoanwendung in einem
	↳ ca. 30 x 40 cm



68 050	4-Kammer-Nacken-Schulterkissen
	grau, Streifen/Melange
	Rapssamenfüllung
	Bezug 100 % Baumwolle
	↳ ca. 50 x 25 cm



68 074	3-Kammer-Getreidekissen
	sand, Karo/Melange
	Körnerfüllung (Bio-Weizen-/Roggen)
	Bezug 100 % Baumwolle
	natürliche, wohltuende Wärme für Nacken, Rücken oder Bauch
	↳ ca. 50 x 20 cm

Beim Erwärmen angenehmer Duft nach frischem Brot



68 078	8-Kammer-Getreidekissen
	blau/weiß
	Körnerfüllung (Bio-Weizen-/Roggen)
	Bezug 100 % Baumwolle
	natürliche, wohltuende Wärme
	↳ ca. 60 x 19 cm, für größere Körperpartien



68 079	8-Kammer-Rapssamenkissen
	auberginefarben, Streifen/Melange
	Rapssamenfüllung mit Lavendelblüten
	Bezug 100 % Baumwolle
	entfaltet bei Erwärmung einen zarten Lavendelduft
	↳ ca. 60 x 20 cm

NEU

68 101 Bio-Erkältungskissen »ATEM FREI«

- naturweiß mit Aufdruck
- Füllung: Minze, Salbei und Schafschurwolle
- Bezug 100 % Baumwolle
- Naturprodukt ohne künstliche Zusatzstoffe
- der aromatische Duft der Kräuter kann sich durch Körperwärme entfalten und entspannter durchatmen lassen

↻ ca. 21 × 21 cm

**68 103 Bio-Ruhekissen »SCHLAF GUT«**

- naturweiß mit Aufdruck
- Füllung: getrocknete Lavendelblüten und Schafschurwolle
- Bezug 100 % Baumwolle
- Naturprodukt ohne künstliche Zusatzstoffe
- der zarte Lavendelduft kann sich durch Körperwärme entfalten

↻ ca. 21 × 21 cm



Alle Duft- und Kräuterprodukte auf dieser Doppelseite dürfen NICHT erhitzt werden!



Zirbenkissen	
68 113	farblich sortiert mit Aufdruck
↳	ca. 40×40 cm
	Füllung: 100 % Zirbenholzflocken
	Bezug 100 % Baumwolle, Reißverschluss
	Dufterlebnis durch intensiv duftende, ätherischen Öle

NEU



Kräuterkissen »MEINE AUSZEIT«	
	taupe
	Füllung: Kräutermischung (Thymian, Salbei, Lavendel, Pfefferminz, Eukalyptus, Hopfenzapfen, Kamille, Anis, Fenchel, Steinklee Kraut), Schafschurwolle, Dinkelspelz
	Bezug 100 % Baumwolle
	Dufterlebnis durch spezielle Kräutermischung
↳	ca. 20×20 cm

NEU



NEU

Nackenrolle und Duftkissen zugleich



68 120 Zirben-Dinkelspelz-Nackenrolle	
	anthrazit
	Füllung: Zirbenholzflocken, Bio-Dinkelspelz
	Bezug 100 % Baumwolle, Reißverschluss
↳	ca. 40×18 cm

68 126 Duftkissen »Lavendel«	
	flieder/weiß
	Füllung: getrocknete Lavendelblüten und Schafschurwolle ohne künstliche Zusatzstoffe
	Bezug: 100 % Baumwolle
	aromatisches Dufterlebnis
↳	ca. 20×25 cm



i

DUFT- UND WÄRMEKISSEN FÜR KINDER

Duft- und Wärmekissen für Kinder können eine natürliche Unterstützung bei kleinen Beschwerden sein. Die verschiedenen Füllungen haben individuelle Wirkungsweisen und werden traditionell angewendet bei Bauchbeschwerden, Erkältungen, als Wärmekissen, Einschlafhilfe oder Kuschelkissen. Die ausgesuchten Inhaltsstoffe und die sorgfältige Verarbeitung ermöglichen einen Einsatz bei Babys und Kindern genauso wie bei Erwachsenen.



NEU



Kinder-Kuschelkissen	
68 152	Schäfchen
68 153	Dino
100 % Baumwolle, Öko-Tex Standard 100	
Vorderseite: bedruckt, Rückseite: 100 % Baumwollplüsch	
Kirschkernefüllung	
Zum Kuschneln und Wärmen	
Erwärmung des kompletten Kissens in Mikrowelle oder Backofen möglich	
↕	ca. 19 × 19 cm
	komplett waschbar bei 30 °C

NEU



Kinder-Bio-Körnerkissen »BÄUCHLEIN-BÄR«	
68 156	Vorderseite: natur mit Aufdruck Rückseite Waffelpiqué hellgrau
Füllung: Bio-Roggen-/Bio-Weizenmischung und Kräutermischung aus Anis, Fenchel, Kamille, Schafgarbe und Frauenmantel	
Bezug: 100 % Baumwolle	
angenehmer Duft und wohltuende Wärme	
Erwärmung des Kissens in Backofen oder Mikrowelle möglich	
↕	ca. 19 × 19 cm

NEU



Kinder-Bio-Körnerkissen »SCHNUPF-HÄSCHCHEN«	
68 157	Vorderseite: natur mit Aufdruck Rückseite Waffelpiqué lindgrün
Füllung: Bio-Roggen-/Bio-Weizenmischung und Salbei-/Minzmischung	
behutsame Unterstützung bei Erkältung durch angenehmen Duft	
Bezug: 100 % Baumwolle	
Erwärmung des Kissens in Backofen oder Mikrowelle möglich	
↕	ca. 19 × 19 cm



Plüsch-Terrier	
68 165	● beige
68 166	● grau
180 g Rapssamenfüllung	
Außenbezug: 100 % Polyester	
Bezug des Innenbeutels: 100 % Baumwolle	
gleichzeitig Kuscheltier und Wärmespendler	
aromatischer, wohltuender Duft	
Öffnung mit Klettverschluss ermöglicht Entnahme des Rapssamenbeutels	
Erwärmung des Kissens (ohne Bezug) in Backofen oder Mikrowelle möglich	
↕	ca. 26 × 11 cm
	Außenbezug waschbar bis 30 °C



ACHTUNG!

Bei Plüschtieren nur das Innenkissen herausnehmen und erwärmen, niemals das komplette Plüschtier erhitzen!

TECHNISCHE HILFEN



i PFLEGERUF »EASYWAVE«

Die Kombination aus Arm- oder wahlweise zusätzlich zurüstbarem Halsbandsender ist als Pflegeruf einsetzbar. Der Steckdosen-Funkgong dient der optischen und akustischen Signalgebung.

Per Knopfdruck kann der Patient der Pflegekraft oder den Angehörigen signalisieren, dass er Hilfe benötigt. Bei der Ausführung mit Quittierungsfunktion wird der Rufton solange wiederholt, bis eine Quittierung durch

eine Taste am Rufmelder (oder einem separaten Sender) erfolgt. Es stehen 12 Melodien als Rufton zur Auswahl, jeweils in drei Lautstärken und wahlweise kombinierbar mit dem integrierten LED-Blitzlicht. Reichweite bis zu 150 Meter.

Das kombinierbare Notruftelefon finden Sie auf der Folgeseite.



Pflegeruf-Sets »EASYWAVE« mit Armbandsender	
80 000	Easywave-Set
80 010	Easywave-Set »PLUS« mit Quittierungsfunktion
	inkl. Armbandsender
	bis zu 32 Sender können eingelernt werden
	Frequenz: 868,30 MHz
	12 Ruftöne
	Lautstärke in 3 Stufen einstellbar (80/85/90 db)
	Spannungsversorgung: 230 V AC, 50 Hz (Schutzkontakt-Stecker)
	verbraucht lediglich 0,2 W im »Stand-by«-Betrieb
	71,4 x 71,4 x 75,5 mm



Neue Aus-führung

Erweiterungs-Sender »EASYWAVE«	
80 030	Armbandsender, einzeln
80 031	Halsbandsender, einzeln
80 032	Handsender, einzeln
	mit großem, signalfarbenen Knopf zur Auslösung
	Sender sendet, solange Taste gedrückt wird (max. 36 Sek.)
	von einem Sender können beliebig viele Steckdosen-Funkgongs angesteuert werden
	Batteriewechsel wird durch LED signalisiert
	Reichweite bis zu 150 m
	Spannungsversorgung: 3 Volt Batterie CR2032



80 040	Steckdosen-Repeater »EASYWAVE«
	erhöht die Reichweite des Senders um bis zu 150 m pro Repeater
	maximal drei Repeater können hintereinandergeschaltet werden und die Reichweite so um das maximal Dreifache erhöhen



Neue Aus-führung

i

FON ALARM »EASYWAVE«

Durch Auslösen des Armband- oder Halsbandsenders kann das Telefon aktiviert werden und wählt bis zu fünf vorprogrammierte Notrufnummern an. Durch Abnahme

des Hörers oder Drücken der Taste 0 (Freisprechanlage) kann so zusätzlich ein Telefonat geführt werden.



80 210 Fon Alarm »EASYWAVE«

Großtasten-Telefon mit beleuchtetem Display und Uhrzeitanzeige

Anbindung von bis zu 8 Sendern möglich

Menüsprache wählbar (deutsch, englisch, französisch, italienisch)

als Notruf- und Standardtelefon im Analognetz nutzbar

mit voreingestellter Notrufansage

Optische Anrufanzeige per LED

Hörerlautstärke einstellbar, Verstärkung bis zu 40 dB

Hörgerätekompatibel

Rufnummernspeicher

Sprachausgabe bei Tastendruck

Freisprechfunktion

Batteriebetrieb bei Netzausfall

inkl. Netzteil, Wandhalter, Telefonkabel und -stecker, Batterien, Armbandsender

 ca. 175 x 205 x 80 mm



Notruf auslösen



Einen Halsbandsender, Art.-Nr 80 031, für den »Easywave Fon Alarm« finden Sie auf Seite 297.



Bis zu 5 vorprogrammierte Notrufnummern werden automatisch gewählt



Mit einem Easywave-Sender können Sie per Knopfdruck ein Signal an das Telefon »Easywave Fon Alarm« senden, welches dann nacheinander fünf vorprogrammierte Rufnummern anwählt.

Wird der Anruf vom Angerufenen durch Druck auf die Taste »0« bestätigt, kann über die integrierte Freisprecheinrichtung gesprochen werden.

Das Telefon ist ideal, um pflegebedürftigen Personen die Möglichkeit zu geben, in »Notsituationen« Hilfe herbei zu rufen.

Das Easywave-Telefon kann neben der Notruf-funktion als Standard-Telefon mit Großtasten eingesetzt werden.



Batterien
gleich mit-
bestellen!

80 805 Cellsius Knopfatterie

CR 2032

Lithium-Batterie 3 V

für alle Geräte, die viel Strom benötigen

geringe Selbstentladung, hohe Kapazität
und Temperaturbeständigkeit

z. B. für Autoschlüssel, Uhren, Notrufsender,
Fieberthermometer

220 mAh

∅ 20 mm

↑ 3,2 mm



80 820 Panasonic Pro Power, AAA

Micro, Alkaline 1,5 V

am häufigsten verbreitete Batteriegröße,
z. B. für PKW-Einstieghilfe Art.-Nr. 27 275, Fern-
bedienungen, Personenwaagen, Fieberthermo-
meter, Blutdruckmeß-geräte, TENS-Geräte etc.

∅ 10,5 mm

↑ 44,5 mm

☞ 4 Stück



80 822 Panasonic Pro Power, AA

Mignon, Alkaline 1,5 V

Standardgröße, z.B. für Fernbedienungen, PC-
Mäuse, Telefone, Wecker, Blutdruckmeßgeräte etc.

∅ 14,5 mm

↑ 50,5 mm

☞ 4 Stück



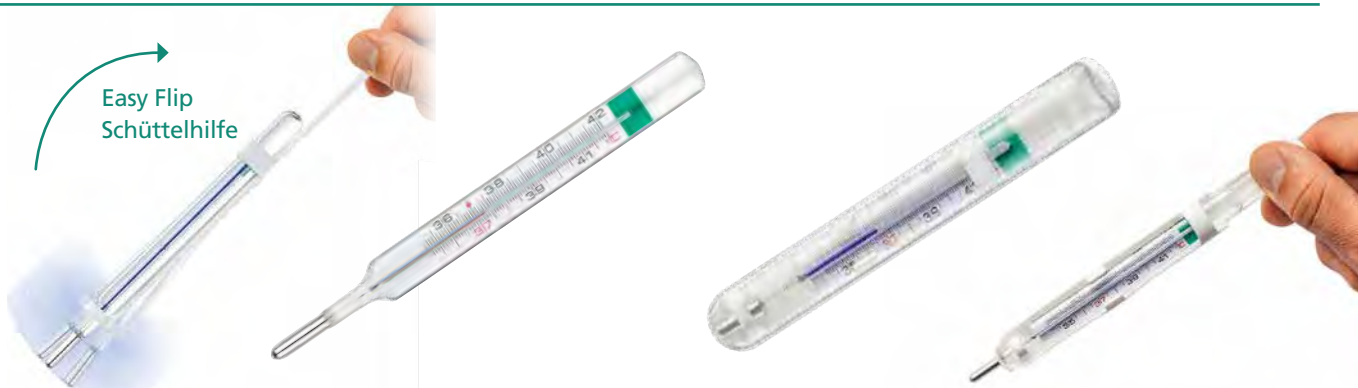

81 002	Fieberthermometer »CLASSIC EASY FLIP«
	Easy Flip Schüttelhilfe ermöglicht leichteres Zurücksetzen der Messflüssigkeit
	quecksilberfrei
	Messflüssigkeit Galinstan, ungiftig und umweltfreundlich
	garantierte Messgenauigkeit (+0,1/-0,15 °C)
💧	komplett desinfizierbar, wasserdicht
	Für Allergiker geeignet (Nickel- und PVC-frei)
	Messbereich: 35,5 °C bis 42,0 °C

81 003	Fieberthermometer »CLASSIC XL« mit Lupenhülle
	Lupenhülle ermöglicht leichteres Ablesen der Messergebnisse
	quecksilberfrei
	Messflüssigkeit Galinstan, ungiftig und umweltfreundlich
	garantierte Messgenauigkeit (+0,1/-0,15 °C)
💧	komplett desinfizierbar, wasserdicht
	Für Allergiker geeignet (Nickel- und PVC-frei)
	Messbereich: 35,5 °C bis 42,0 °C

Medizinische
Glasthermometer:
in Handarbeit
hergestellt

i DIGITALE FIEBERTHERMOMETER

- Hohe Messgenauigkeit (+/- 0,1 °C)
- Messwert-Speicher
- Automatischer Signalton
- Automatische Abschaltung
- Mit Aufbewahrungshülle
- Messbereich 32,0 °C bis 43,9 °C

Geratherm
Medical Diagnostic Systems

Extra große digitale Anzeige für leichtes Ablesen



81 010	Fieberthermometer »CLINIC«
	geeignet für handelsübliche Desinfektionsmittel
	besonders hygienisch
💧	100 % wasserdicht
	extra große digitale Anzeige für leichtes Ablesen
	Messbereich 32,0 °C bis 43,9 °C

81 015	Fieberthermometer »Digital Color«
	farblich sortiert
	große Anzeige mit Lupeneffekt für leichtes Ablesen

81 025 Fieberthermometer »FLEX«

flexible Spitze – kann um bis zu 45° gebogen werden
extra große digitale Anzeige
für leichtes Ablesen



Flexible Spitze

81 027 Fieberthermometer »BABY FLEX«

hellblau
flexible Spitze – kann um bis zu 45° gebogen werden
extra große digitale Anzeige
für leichtes Ablesen

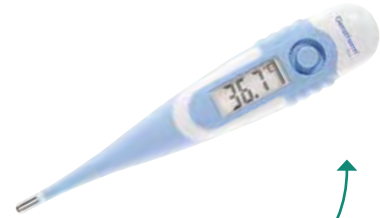
In babygerechtem
Farbdesign**81 030** Fieberthermometer »RAPID«

extra schnelle und präzise Temperaturmessung
in nur 9 Sekunden
antiallergisch durch Goldsensor
mit Fieberalarm
flexible Spitze – kann bis 45° gebogen werden
extra große digitale Anzeige
für leichtes Ablesen

Temperaturmessung
in nur 9 Sekunden**81 300** Fieberthermometer »NON-CONTACT«

berührungslose Infrarot-Temperaturmessung
in ca. 3 Sekunden
reduzierte Übertragung von Viren und
anderen Krankheitserregern
Messen von Körper- sowie Umgebungstemperatur,
Flüssigkeiten und Oberflächen von 0 °C bis 100 °C
visueller und akustischer Fieberindikator
großes, beleuchtetes Display mit Lupeneffekt
automatische Abschaltung

Berührungs-
lose Infrarot-
Messung



i **PULSOXIMETER »OXY CONTROL«**

Finger-Pulsoximeter für die schnelle und mobile Messung der Sauerstoffsättigung und Pulsfrequenz.

- Einfache Anwendung durch Ein-Knopf-Bedienung
- Für verschiedene Fingergrößen (Kinder, Erwachsene)
- Hoher Tragekomfort
- Kompakt, klein, leicht und transportabel



81 500	Pulsoximeter »OXY CONTROL«
	Betrieb bis zu 30 Stunden
	mit Schutzhülle
	inklusive Aufbewahrungstasche und Umhängeband

81 600	Handgelenk-Blutdruckmessgerät »WRISTWATCH«
	blau
	Messung von systolischem/diastolischem Blutdruck und Herzfrequenz
	leichte Handhabung durch Ein-Knopf-Bedienung
	vollautomatisch mit fuzzy logic
	Anzeige mit Datum und Uhrzeit
	Speicher für 42 Messwerte
	abwaschbare, vorgeformte Schalenmanschette
	Hartschalenetui zur Aufbewahrung
	inklusive Batterie
	ca. 8 x 8 x 3 cm



81 700	Oberarm-Blutdruckmessgerät »DESKTOP«
	Messung von systolischem/diastolischem Blutdruck und Herzfrequenz
	mit Arrhythmie-Erkennung
	besonders leichte Handhabung durch Ein-Knopf-Bedienung
	extra großes Display, große Tasten
	vollautomatisch mit fuzzy logic
	Anzeige mit Datum und Uhrzeit
	Speicher für 85 Messwerte
	Anschlussmöglichkeit für Netzteil
	abwaschbare Komfortmanschette (22–32 cm) – besonders leicht anzulegen (auch in XL-Version erhältlich)
	transparente Aufbewahrungsbox
	inklusive Batterien
81 700-01	Ersatz-Manschette Desktop XL, Umfang 32–42 cm



SOEHNLE**82 702** Personenwaage, analog »TEMPO«

weiß

analoge Personenwaage

leicht, Stahlgehäuse, rutschhemmende Oberfläche mit Vollsichtskala

Teilung 1 kg

 ca. 27 × 29 × 5,5 cm 130 kg **3 Jahre Garantie****NEU****SOEHNLE****82 745** Personenwaage, digital »STYLE SENSE COMFORT 100«

weiß/klar

Sicherheitsglas

automatische Ein- und Ausschaltfunktion ohne vorheriges Antippen



große LCD-Anzeige (Ziffernhöhe 3,5 cm)

hohe Standsicherheit durch flache Bauweise und rutschhemmende Füße

Teilung 100 g

 31 × 31 × 2 cm 180 kg **5 Jahre Garantie**

LEIFHEIT

82 755	Personenwaage, digital »STYLE SENSE COMFORT 600«
	silber/klar
	aus besonders stabilem Sicherheitsglas (8 mm)
	automatische Ein- und Ausschaltfunktion
	ohne vorheriges Antippen erscheint direkt beim Betreten der Waage das Körpergewicht im Display
	automatische Abschaltung nach Gebrauch
	beste Lesbarkeit durch extragroße, leuchtende LCD-Anzeige (Ziffernhöhe 4,5 cm)
	Teilung 100 g
	ca. 30 × 35 × 3 cm
	200 kg



 **5 Jahre Garantie**



85 115	Infrarotlichtlampe, 150 W
	weiß
	angenehme Wärme zur Steigerung des Wohlbefindens
	nutzt die Tiefenwirkung der Infrarotstrahlung
	stufenlos verstellbar
	Kabelfach
	230 V
85 115-01	Ersatzglühbirne 150 W



i

TENSGERÄTE – NATÜRLICHE SCHMERZBEHANDLUNG DURCH REIZSTROM OHNE MEDIKAMENTE



Transkutane elektrische Nervenstimulation ist eine bewährte Methode, bei der elektrische Impulse zur Heilung eingesetzt werden. Durch niederfrequente Elektrostimulation werden körpereigene, natürlich

schmerzlindernde Impulse nachgebildet, welche durch Elektroden über die Haut positiv stimulierend an Muskelfasern und Nerven geleitet werden.

85 400 TENS-Gerät »TEN 240«

- Schmerzbehandlung zur äußerlichen Anwendung
- Nervenstimulation durch Reizstrom
- 2 Kanäle mit einstellbarer Intensität, 13 Anwenderprogramme
- LED-Anzeige für jeden Kanal mit Hintergrundbeleuchtung
- Timerfunktion
- Frequenzbereich: 1 – 100 Hz
- inkl. 4 Batterien, 8 Klebeelektroden

85 400-01 Ersatz-Klebelektroden für TENS-Geräte

- oder andere Tensgeräte mit 2 mm Anschluss-Stecker
-  ca. 4 x 4 cm
-  Pack à 8 Stück

85 405 TENS-EMS-Gerät »TEN 250«

- 3 in 1-Gerät für TENS, EMS und Massage
- einfache und anwenderfreundliche Handhabung durch 6 Direktbuttons für Zubehör und Körperzonen
- 30 TENS-Programme, 20 EMS-Programme, 10 Massageprogramme
- Timerfunktion und Hintergrundbeleuchtung
- Frequenzbereich 2 – 150 Hz
- Impulsdauer 50 – 350 µs
- inkl. Batterien



Leichtes Ablesen durch Hintergrundbeleuchtung



Einfache Handhabung der Klebeelektroden





Ohne Stimulationsgerät



Universal-
größe
individuell
einstellbar

85 430 Rückenschmerzgürtel

schwarz/grau

gezielte und einfache Schmerzbehandlung ohne fremde Hilfe und Klebeelektroden

der 3-in-1-Gürtel enthält 1 Schmerz-, 1 Kälte- und 1 Wärmeanwendung

2 Kalt-Warm-Kompressen im Lieferumfang enthalten

Universalgröße geeignet für einen Taillenumfang von ca. 75 bis 125 cm, durch 2 große Klettverschlüsse zusätzlich individuell einstellbar

4 verschleißarme, wasseranfeuchtbare Kontaktelektroden

kein Kontaktgel oder Ersatzelektroden notwendig

optimierte, nachjustierbare Elektrodenposition

nur in Verbindung mit einem Steuergerät verwendbar

für alle Tensgeräte mit 2 mm Steckerdurchmesser

Ohne Stimulationsgerät



85 432 Knieschmerzmanschette

schwarz/grau

gezielte und einfache Schmerzbehandlung ohne Klebeelektroden

die 3 in 1 Manschette besteht aus 1 Schmerz-, 1 Kälte- und 1 Wärmeanwendung

4 Kalt-Warm-Kompressen im Lieferumfang enthalten

Größe durch 2 große Klettverschlüsse individuell einstellbar

4 verschleißarme, wasseranfeuchtbare Kontaktelektroden

kein Kontaktgel oder Ersatzelektroden notwendig

optimierte, nachjustierbare Elektrodenposition

nur in Verbindung mit einem Steuergerät verwendbar

für alle Tensgeräte mit 2 mm Steckerdurchmesser



§ 1 Geltungsbereich

Diese Geschäftsbedingungen gelten ausschließlich gegenüber Unternehmern, juristischen Personen des öffentlichen Rechts oder öffentlich-rechtlichen Sondervermögen im Sinne von § 310 Absatz 1 BGB. Entgegenstehende oder von unseren Geschäftsbedingungen abweichende Bedingungen des Bestellers erkennen wir nur an, wenn wir ausdrücklich schriftlich der Geltung zustimmen. Diese Geschäftsbedingungen gelten auch für alle zukünftigen Geschäfte mit dem Besteller, soweit es sich um Rechtsgeschäfte verwandter Art handelt.

§ 2 Angebot und Vertragsabschluss

Sofern eine Bestellung als Angebot gemäß § 145 BGB anzusehen ist, können wir diese innerhalb von zwei Wochen annehmen. Unsere Listen- und Angebotspreise sind freibleibend und unverbindlich, sofern nicht eine bestimmte Geltungsdauer schriftlich vereinbart wurde.

§ 3 Überlassene Unterlagen

An allen in Zusammenhang mit der Auftragserteilung dem Besteller überlassenen Unterlagen, wie z. B. Kalkulationen, Zeichnungen etc., behalten wir uns Eigentums- und Urheberrechte vor. Diese Unterlagen dürfen Dritten nicht zugänglich gemacht werden, es sei denn, wir erteilen dazu dem Besteller unsere ausdrückliche schriftliche Zustimmung. Soweit wir das Angebot des Bestellers nicht innerhalb der Frist von § 2 annehmen, sind diese Unterlagen uns unverzüglich zurückzusenden.

§ 4 Preise und Zahlung

Sofern nichts Gegenteiliges schriftlich vereinbart wird, gelten unsere Preise ab Werk ausschließlich Verpackung und zuzüglich Mehrwertsteuer in jeweils gültiger Höhe. Die Kosten des Versandes und Verpackung werden gesondert in Rechnung gestellt.

Die Zahlung des Kaufpreises hat ausschließlich auf das genannte Konto auf der Rechnung zu erfolgen. Der Abzug von Skonto ist nur bei schriftlicher besonderer Vereinbarung zulässig.

Sofern nichts anderes vereinbart wird, ist der Kaufpreis innerhalb von 10 Tagen ab Rechnungsdatum mit 2 % Skonto fällig, danach ist der Rechnungsbetrag innerhalb von 30 Tage ohne Skontoabzüge fällig. Verzugszinsen werden in Höhe von 8 % über dem jeweiligen Basiszinssatz p. a. berechnet. Die Geltendmachung eines höheren Verzugs Schadens bleibt vorbehalten.

Sofern keine Festpreisabrede getroffen wurde, bleiben angemessene Preisänderungen wegen veränderter Lohn-, Material- und Vertriebskosten für Lieferungen, die 3 Monate oder später nach Vertragsabschluss erfolgen, vorbehalten.

Die Annahme von Wechseln und Schecks erfolgt stets zahlungshalber; erst die Einlösung gilt als Zahlung.

Mit von uns nicht anerkannten oder nicht rechtskräftig festgestellten Gegenansprüchen kann der Käufer weder aufrechnen noch wegen dieser Ansprüche ein Zurückbehaltungsrecht gelten machen.

Hält der Käufer die Zahlungsbedingungen nicht ein oder treten berechnete Zweifel an der Kreditwürdigkeit des Käufers auf, so werden alle unsere Forderungen aus der gesamten Lieferbeziehung zum Käufer sofort fällig.

§ 5 Zurückbehaltungsrechte

Zur Ausübung eines Zurückbehaltungsrechts ist der Besteller nur insoweit befugt, als sein Gegenanspruch auf dem gleichen Vertragsverhältnis beruht.

§ 6 Lieferzeit

Der Beginn der von uns angegebenen Lieferzeit setzt die rechtzeitige und ordnungsgemäße Erfüllung der Verpflichtungen des Bestellers voraus. Die Einrede des nicht erfüllten Vertrages bleibt vorbehalten.

Kommt der Besteller in Annahmeverzug oder verletzt er schuldhaft sonstige Mitwirkungspflichten, so sind wir berechtigt, den uns insoweit entstehenden Schaden, einschließlich etwaiger Mehraufwendungen ersetzt zu verlangen. Weitergehende Ansprüche bleiben vorbehalten. Sofern vorstehende Voraussetzungen vorliegen, geht die Gefahr eines zufälligen Untergangs oder einer zufälligen Verschlechterung der Kaufsache in dem Zeitpunkt auf den Besteller über, in dem dieser in Annahme- oder Schuldnerverzug geraten ist.

§ 7 Gefahrübergang bei Versendung

Wird die Ware auf Wunsch des Bestellers an diesen versandt, so geht mit der Absendung an den Besteller, spätestens mit Verlassen des Werks/Lagers die Gefahr des zufälligen Untergangs oder der zufälligen Verschlechterung der Ware auf den Besteller über. Dies gilt unabhängig davon, ob die Versendung der Ware vom Erfüllungsort erfolgt oder wer die Frachtkosten trägt.

§ 8 Eigentumsvorbehalt

Wir behalten uns das Eigentum an der gelieferten Sache bis zur vollständigen Zahlung sämtlicher Forderungen aus dem Liefervertrag vor. Dies gilt auch für alle zukünftigen Lieferungen, auch wenn wir uns nicht stets ausdrücklich hierauf berufen. Wir sind berechtigt, die Kaufsache zurückzunehmen, wenn der Besteller sich vertragswidrig verhält.

Der Besteller ist verpflichtet, solange das Eigentum noch nicht auf ihn übergegangen ist, die Kaufsache pfleglich zu behandeln. Insbesondere ist er verpflichtet, diese auf eigene Kosten gegen Diebstahl-, Feuer- und Wasserschäden ausreichend zum Neuwert zu versichern. Müssen Wartungs- und Inspektionsarbeiten durchgeführt werden, hat der Besteller diese auf eigene Kosten rechtzeitig auszuführen. Solange das Eigentum noch nicht übergegangen ist, hat uns der Besteller unverzüglich schriftlich zu benachrichtigen, wenn der gelieferte Gegenstand gepfändet oder sonstigen Eingriffen Dritter ausgesetzt ist.

Soweit der Dritte nicht in der Lage ist, uns die gerichtlichen und außergerichtlichen Kosten einer Klage gemäß § 771 ZPO zu erstatten, haftet der Besteller für den uns entstandenen Ausfall.

Der Besteller ist zur Weiterveräußerung der Vorbehaltsware im normalen Geschäftsverkehr berechtigt. Die Forderungen gegenüber dem Abnehmer aus der Weiterveräußerung der Vorbehaltsware tritt der Besteller schon jetzt an uns in Höhe des mit uns vereinbarten Faktura-Endbetrages (einschließlich Mehrwertsteuer) ab. Diese Abtretung gilt unabhängig davon, ob die Kaufsache ohne oder nach Verarbeitung weiterverkauft worden ist. Der Besteller bleibt zur Einziehung der Forderung auch nach der Abtretung ermächtigt. Unsere Befugnis, die Forderung selbst einzuziehen, bleibt davon unberührt. Wir werden jedoch die Forderung nicht einziehen, solange der Besteller seinen Zahlungsverpflichtungen aus den vereinnahmten Erlösen nachkommt, nicht in Zahlungsverzug ist und insbesondere kein Antrag auf Eröffnung eines Insolvenzverfahrens gestellt ist oder Zahlungseinstellung vorliegt.

Die Be- und Verarbeitung oder Umbildung der Kaufsache durch den Besteller erfolgt stets Namens und im Auftrag für uns. In diesem Fall setzt sich das Anwartschaftsrecht des Bestellers an der Kaufsache an der umgebildeten Sache fort. Sofern die Kaufsache mit anderen, uns nicht gehörenden Gegenständen verarbeitet wird, erwerben wir das Miteigentum an der neuen Sache im Verhältnis des objektiven Wertes

unserer Kaufsache zu den anderen bearbeiteten Gegenständen zur Zeit der Verarbeitung. Dasselbe gilt für den Fall der Vermischung. Sofern die Vermischung in der Weise erfolgt, dass die Sache des Bestellers als Hauptsache anzusehen ist, gilt als vereinbart, dass der Besteller uns anteilmäßig Miteigentum überträgt und das so entstandene Alleineigentum oder Miteigentum für uns verwahrt. Zur Sicherung unserer Forderungen gegen den Besteller tritt der Besteller auch solche Forderungen an uns ab, die ihm durch die Verbindung der Vorbehaltsware mit einem Grundstück gegen einen Dritten erwachsen; wir nehmen diese Abtretung schon jetzt an.

Wir verpflichten uns, die uns zustehenden Sicherheiten auf Verlangen des Bestellers freizugeben, soweit ihr Wert die zu sichernden Forderungen um mehr als 20 % übersteigt.

§ 9 Gewährleistung und Mängelrüge sowie Rückgriff/Herstellerregress

Gewährleistungsrechte des Bestellers setzen voraus, dass dieser seinen nach § 377 HGB geschuldeten Untersuchungs- und Rügeobliegenheiten ordnungsgemäß nachgekommen ist.

Mängelansprüche verjähren in 12 Monaten nach erfolgter Ablieferung der von uns gelieferten Ware bei unserem Besteller. Für Schadensersatzansprüche bei Vorsatz und grober Fahrlässigkeit sowie bei Verletzung von Leben, Körper und Gesundheit, die auf einer vorsätzlichen oder fahrlässigen Pflichtverletzung des Verwenders beruhen, gilt die gesetzliche Verjährungsfrist.

Vor etwaiger Rücksendung der Ware ist unsere Zustimmung einzuholen. Sollte trotz aller aufgewendeter Sorgfalt die gelieferte Ware einen Mangel aufweisen, der bereits zum Zeitpunkt des Gefahrübergangs vorlag, so werden wir die Ware, vorbehaltlich fristgerechter Mängelrüge nach unserer Wahl nachbessern oder Ersatzware liefern. Es ist uns stets Gelegenheit zur Nacherfüllung innerhalb angemessener Frist zu geben. Rückgriffsansprüche bleiben von vorstehender Regelung ohne Einschränkung unberührt.

Schlägt die Nacherfüllung fehl, kann der Besteller – unbeschadet etwaiger Schadensersatzansprüche – vom Vertrag zurücktreten oder die Vergütung mindern.

Mängelansprüche bestehen nicht bei nur unerheblicher Abweichung von der vereinbarten Beschaffenheit, bei nur unerheblicher Beeinträchtigung der Brauchbarkeit, bei natürlicher Abnutzung oder Verschleiß wie bei Schäden, die nach dem Gefahrübergang infolge fehlerhafter oder nachlässiger Behandlung, übermäßiger Beanspruchung, ungeeigneter Betriebsmittel, oder aufgrund besonderer äußerer Einflüsse entstehen, die nach dem Vertrag nicht vorausgesetzt sind. Werden vom Besteller oder Dritten unsachgemäß Instandsetzungsarbeiten oder Änderungen vorgenommen, so bestehen für diese und die daraus entstehenden Folgen ebenfalls keine Mängelansprüche.

Ansprüche des Bestellers wegen der zum Zweck der Nacherfüllung erforderlichen Aufwendungen, insbesondere Transport-, Wege-, Arbeits- und Materialkosten, sind ausgeschlossen, soweit die Aufwendungen sich erhöhen, weil die von uns gelieferte Ware nachträglich an einen anderen Ort als die Niederlassung des Bestellers verbracht worden ist, es sei denn, die Verbringung entspricht ihrem bestimmungsgemäßen Gebrauch.

Rückgriffsansprüche des Bestellers gegen uns bestehen nur insoweit, als der Besteller mit seinem Abnehmer keine über die gesetzlich zwingenden Mängelansprüche hinausgehenden Vereinbarungen getroffen hat. Für den Umfang des Rückgriffsanspruches des Bestellers gegen den Lieferer gilt ferner Absatz 6 entsprechend.

§ 10 Sonstiges

Dieser Vertrag und die gesamten Rechtsbeziehungen der Parteien unterliegen dem Recht der Bundesrepublik Deutschland unter Ausschluss des UN-Kaufrechts (CISG).

Erfüllungsort und ausschließlicher Gerichtsstand und für alle Streitigkeiten aus diesem Vertrag ist unser Geschäftssitz, sofern sich aus der Auftragsbestätigung nichts anderes ergibt. Alle Vereinbarungen, die zwischen den Parteien zwecks Ausführung dieses Vertrages getroffen werden, sind in diesem Vertrag schriftlich niedergelegt.

Falls einzelne Bestimmungen dieser AGB unwirksam sind oder werden sollten, wird die Wirksamkeit der übrigen Bestimmungen dadurch nicht berührt.

Stand Dezember 2022

Sundo Homecare GmbH
Bahnhofstraße 13
DE-30916 Isernhagen



Sundo Homecare GmbH

Bahnhofstraße 13
DE-30916 Isernhagen
Tel. +49 (0) 511 - 51 52 05 0
Fax +49 (0) 511 - 51 52 05 50
info@sundo-homecare.de

www.sundo-homecare.de

